



BELSŐÉPÍTÉSZET

AJTÓ KATALÓGUS 2023





TARTALOM

- 08 | Eurowood raktárprogram
- 30 | Eurowood osztrák raktárprogram
- 42 | Jeld-Wen ajtók
- 66 | Westag ajtók
- 110 | Acél ajtók
- 128 | Griffwerk ajtók és vasalatok
- 170 | Maestro vasalatok

Az utólag szerelhető tokos beltéri ajtókat az építkezés vagy felújítás legvégső fázisában kiszárított, festett vagy tapétázott falkávákra lehet szerelni. Az utólag szerelhető tokos beltéri ajtók nagy előnye a hagyományos tokszerkezetekkel szemben az, hogy takarólécezés nem szükséges, így a beszerelés költsége csökken. Párás, vizes helyiségbe, nyers falvégekre a szerkezetet tilos szerelni!

Nyitásirányok

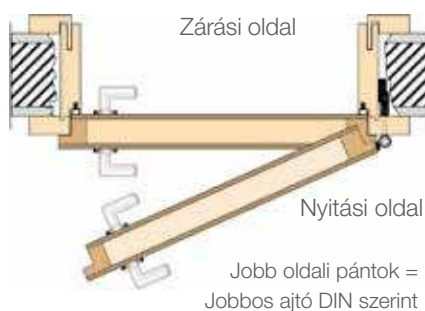
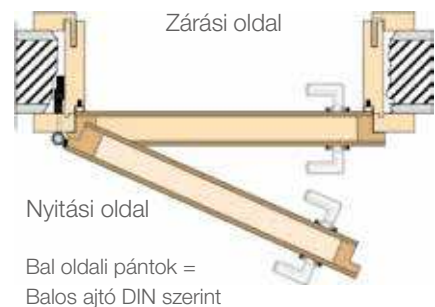

Pántok

Raktári ajtólapok pántja:
V 0020



Raktári fa tokok pántja:
V 3400 WF



Raktári acéltokok pántja:
V 8100 WF



Háromrészes pánt
fa ajtólapokhoz V0026



Háromrészes pánt
fa tokhoz V4400



Háromrészes pánt
acél tokhoz V8000



Raktári Dekor Extra ajtók felépítése

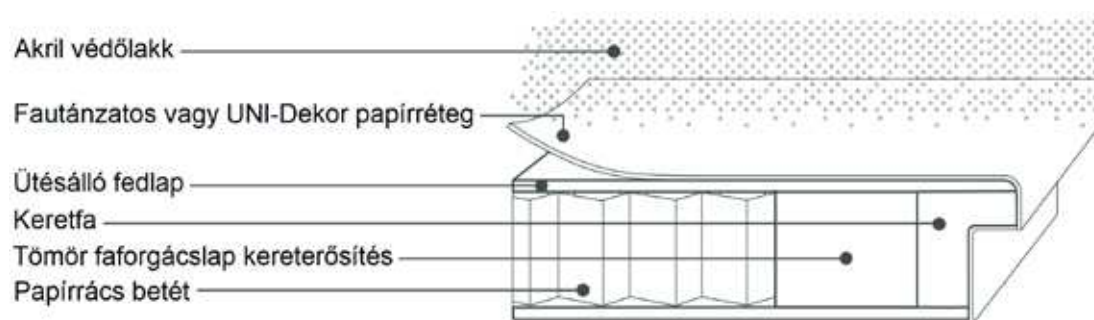

Raktári CPL/HPS ajtók felépítése

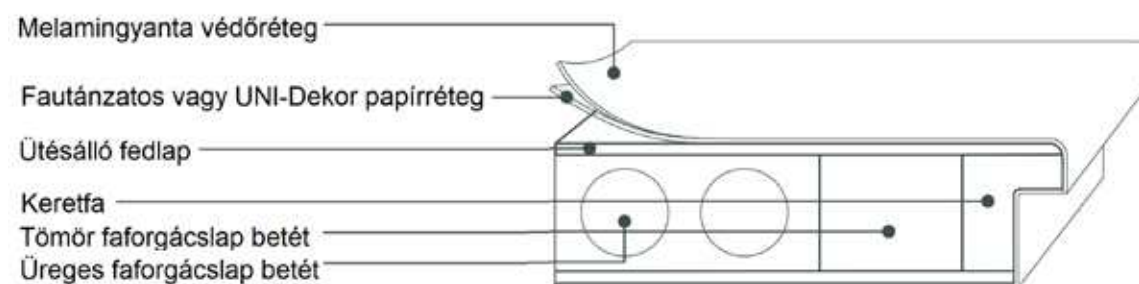

Eurowood raktári ajtók

Általános információk

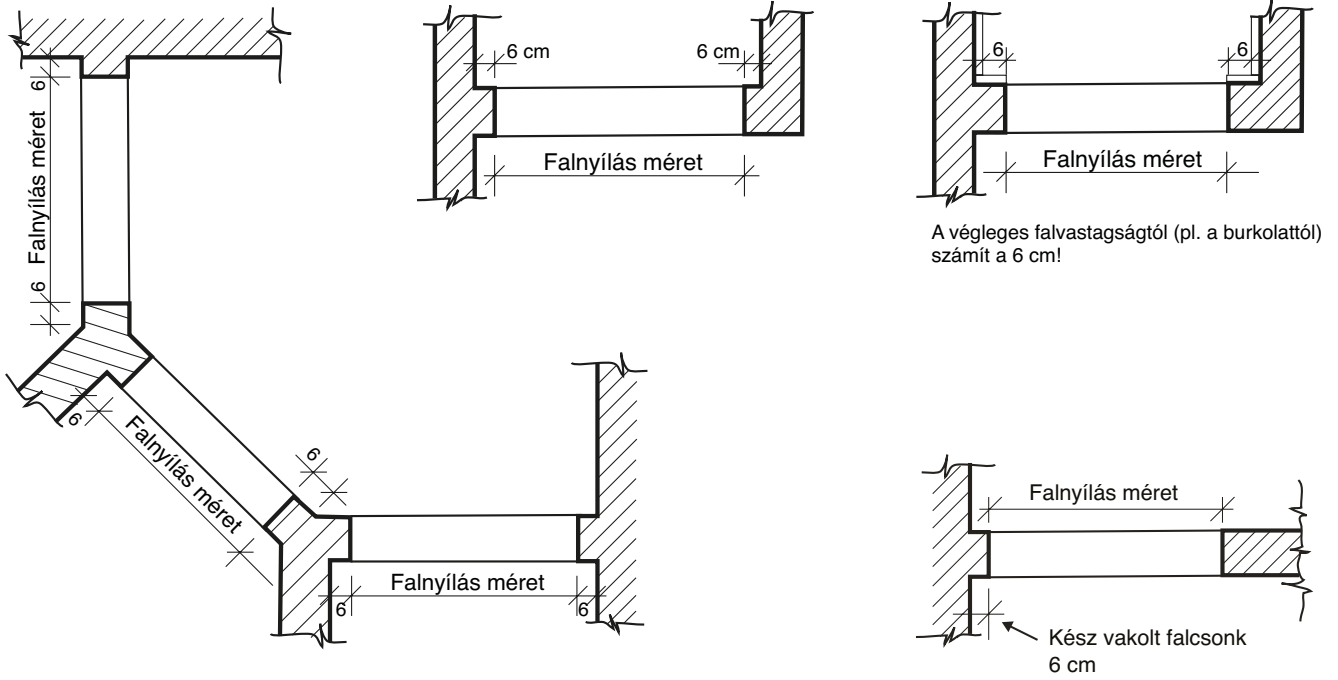

Az utólag szerelhető ajtószervezeteink beépítési méreteit és nyílásirányait már az építés vagy a felújítás tervezésekor ismerni kell. Az alábbi táblázat használatával könnyedén meghatározhatók a megvásárolni kívánt belső ajtóink falnyílás méretei.

Méretetek és információk

EUROWOOD AJTÓ MÉRETEK, FEHÉR FESTETT, DIN

Motiv 17/04 Fehér Festett, Profilpréselt 20/04

	Megnevezés	Magasság [mm]		Szélesség [mm]	
B	Ajtólap külméret (rendelési méret)	2110	735	860	985
	Ajtólap falcméret	2097	709	834	959
C	Tok falcméret	2108	716	841	966
D	Tokmag külméret	2119	740	865	990
E	Tok belméret	2096	694	819	944
G	Tok borítás külméret (borítás szélesség 60mm) mozgó	2167	836	961	1086
A	Ideális falnyílás méret	2130	770	900	1020
	Névleges méret (rendelési méret acéltok esetén)	2125	750	875	1000

EUROWOOD AJTÓ MÉRETEK, CPL, DIN

Füstölt tölgy, barrique tölgy, homok tölgy

	Megnevezés	Magasság [mm]		Szélesség [mm]	
B	Ajtólap külméret (rendelési méret)	2110	735	860	985
	Ajtólap falcméret	2097	709	834	959
C	Tok falcméret	2108	716	841	966
D	Tokmag külméret	2119	740	865	990
E	Tok belméret	2096	694	819	944
G	Tok borítás külméret (borítás szélesség 60mm) mozgó	2167	836	961	1086
A	Ideális falnyílás méret	2130	770	900	1020
	Névleges méret (rendelési méret acéltok esetén)	2125	750	875	1000

EUROWOOD AJTÓ MÉRETEK, DEKORFÓLIA, MSZ

24 fehér, 424 platina tölgy cross, 11 világos fenyő cross, 736 dió, 44 fenyő szürke cross, 88 bükk

	Megnevezés	Magasság [mm]		Szélesség [mm]	
B	Ajtólap külméret (rendelési méret)	2070	710	860	960
	Ajtólap falcméret	2057	684	834	934
C	Tok falcméret	2068	691	841	941
D	Tokmag külméret	2079	719	869	969
E	Tok belméret	2057	669	819	919
G	Tok borítás külméret (borítás szélesség 55 mm) mozgó	2120	801	951	1051
A	Ideális falnyílás méret	2100	750	900	1000

EUROWOOD AJTÓ MÉRETEK, HPS, DIN

242 fehér, 402 szürke, 74 juhar, 736 dió, 88 bükk, 446 kitt, 11 világos fenyő cross, 44 fenyő szürke cross, 424 platina tölgy cross, 767 adria tölgy cross, 416 titan szürke

	Megnevezés	Magasság [mm]		Szélesség [mm]	
B	Ajtólap külméret (rendelési méret)	2110	735	860	985
	Ajtólap falcméret	2097	709	834	959
C	Tok falcméret	2108	716	841	966
D	Tokmag külméret	2119	744	869	994
E	Tok belméret	2097	694	819	944
G	Tok borítás külméret (borítás szélesség 55 mm) mozgó	2160	826	951	1076
A	Ideális falnyílás méret	2130	770	900	1020
	Névleges méret (rendelési méret acéltok esetén)	2125	750	875	1000

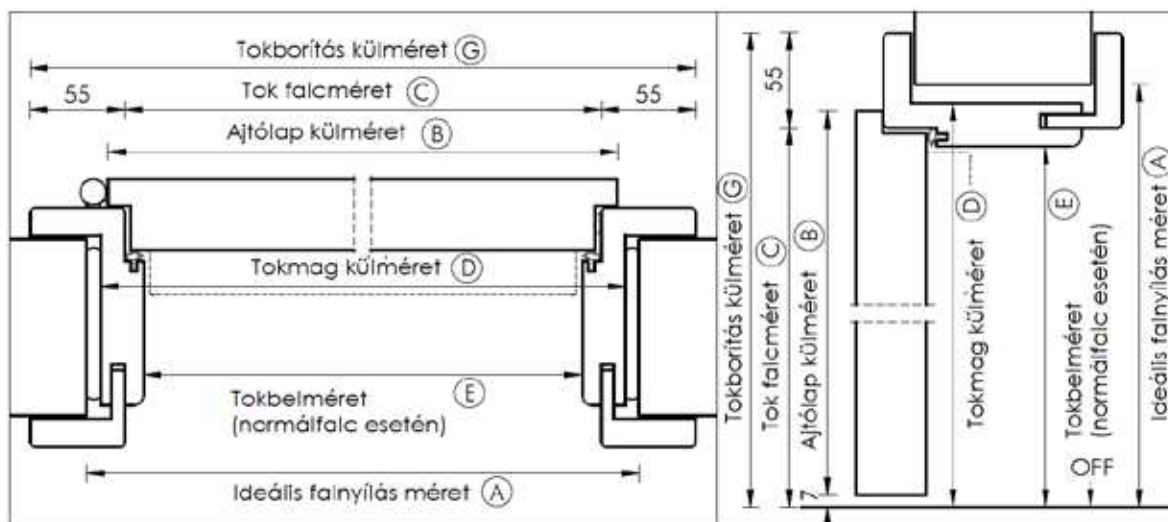

Raktári ajtóelem méretezés

Típus	Raktári ajtólap	Raktári ajtótok	Raktári ajtótok falvastagság
Fehér Festett	MSZ szerint, DIN szerint	MSZ szerint, DIN szerint	100, 125
20/04	DIN szerint	DIN szerint	100, 125
Motiv 17/04	MSZ szerint, DIN szerint	MSZ szerint, DIN szerint	100, 125
Dekor Extra	MSZ szerint, DIN szerint	MSZ szerint	100, 125
CPL	DIN szerint	DIN szerint	125
HPS	DIN szerint	DIN szerint	125

Fehér festett, 20/04, Motiv 17/04

TOKTÍPUS



SZERKEZET



Dekor Extra

TOKTÍPUS



SZERKEZET



CPL és HPS

TOKTÍPUS



SZERKEZET



Raktári ajtóelem kialakítás

Fehér festett ajtólap		Papírrács betét
20/04 ajtólap		Papírrács betét
Motiv17/04 ajtólap		Papírrács betét
Dekor Extra ajtólap		Kereterősített papírrács betét
CPL és HPS ajtólap		Üreges faforgácslap betét
Élkialakítás:	Ajtólap	Három oldalon falcolt, sarkos él
	Ajtótok	Kerekített él
Pántok elhelyezkedése:		DIN szerint
Pánt:		Kétrészes (1110 x 2110 mm fehér HPS: háromrészes)
Zártest		BB
Zárnyelv és kilincsmagasság		DIN szerint

Tok falvastagsági méretének állíthatósága a megadott névleges mérethez képest -5/+15 mm



**MOTIV 17
FEHÉR FESTETT MART
AJTÓ**

Listaárak
(Ft/db + ÁFA)

Ajtólap (DIN)	
Ajtólap (MSZ)	61 030 Ft
Ajtótok (DIN)	
Ajtótok (MSZ)	50 240 Ft



Eurowood Fehér festett ajtók

Kiváló és környezetkímélő, ultraibolya sugarakra keményedő akril lakkokkal, korszerű felhordási eljárásokkal és folyamatos minőségellenőrzéssel gondoskodunk arról, hogy az ajtók felülete még hosszú évek elteltével is változatlan maradjon. Matt selyemfényű ajtóinkat olyan helyiségekbe ajánljuk, ahol klasszikusan tervezett ajtókra és korszerű ápolást nem igénylő termékekre van szükség. Raktári fehér festett ajtóink RAL 9010-hez hasonló színűek.

RAKTÁRI MÉRET

DIN 2125	735/2110; 860/2110; 985/2110
MSZ	710/2070; 860/2070; 960/2070
DIN 2000 (kisDIN)	735/1985; 860/1985; 985/1985

LAPOK

tele lapok

TOK

100-as és 125-ös fehér festett tok, egyedi falvastagság rendelhető

Kedvezmény csoport: **R48**

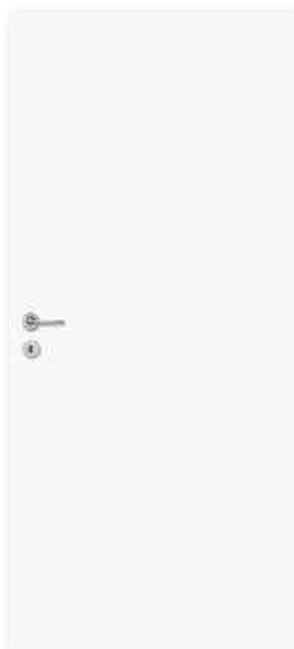

FEHÉR FESTETT AJTÓ

Listaárak (Ft/db + ÁFA)

Ajtólap (DIN)	31 140 Ft
Ajtólap (MSZ)	
Ajtólap (DIN 2000)	31 140 Ft
Ajtótok (DIN)	50 240 Ft
Ajtótok (MSZ)	
Ajtótok (DIN 2000)	Egyedi áron rendelhető



20-04 PROFILPÉSELT AJTÓ

Listaárak (Ft/db + ÁFA)

Ajtólap (DIN)	94 670 Ft
Ajtótok (DIN)	50 240 Ft



**SZÜRKE FENYŐ CROSS
(DEC44)**

Listaárak
(Ft/db + ÁFA)

Ajtólap (DIN)	40 600 Ft
Ajtólap (MSZ)	
Ajtótok (DIN)	Raktári áron rendelhető
Ajtótok (MSZ)	48 520 Ft



**VILÁGOS FENYŐ CROSS
(DEC11)**

Listaárak
(Ft/db + ÁFA)

Ajtólap (DIN)	40 600 Ft
Ajtólap (MSZ)	
Ajtótok (DIN)	Raktári áron rendelhető
Ajtótok (MSZ)	48 520 Ft

Eurowood Dekorfóliás ajtók

A dekor extra ajtó minden élethelyzetre megfelelő választás! A felületet könnyű tisztítani, karban tartani, és az aktuális trend színeiben elérhető. A faerezetek természetűen ábrázolják a fajok valódi erezetét. Tökéletes választás egy költséghatékony lakberendezéshez.



**PLATINA TÖLGY CROSS
(DEC424)**

Ajtólap (DIN)	40 600 Ft
Ajtólap (MSZ)	
Ajtótok (DIN)	Raktári áron rendelhető
Ajtótok (MSZ)	48 520 Ft



**FEHÉR
(DE24)**

Ajtólap (DIN)	40 600 Ft
Ajtólap (MSZ)	
Ajtótok (DIN)	Raktári áron rendelhető
Ajtótok (MSZ)	48 520 Ft

Kedvezmény csoport: R48



**DIÓ
(736)**

Listaárak
(Ft/db + ÁFA)

Ajtólap (DIN)	40 600 Ft
Ajtólap (MSZ)	
Ajtótok (DIN)	Raktári áron rendelhető
Ajtótok (MSZ)	48 520 Ft



**BÜKK
(DE88)**

Listaárak
(Ft/db + ÁFA)

Ajtólap (DIN)	40 600 Ft
Ajtólap (MSZ)	
Ajtótok (DIN)	Raktári áron rendelhető
Ajtótok (MSZ)	48 520 Ft



**FÜSTÖLT TÖLGY
3D FELÜLET**

Listaárak
(Ft/db + ÁFA)

Ajtólap (DIN)	65 660 Ft
Ajtólap (MSZ)	77 240 Ft
Ajtótok (DIN)	63 980 Ft
Ajtótok (MSZ)	71 430 Ft



Eurowood CPL laminált ajtók

Egy ajtót a használata során számtalan behatás érheti, de az igénybevétel nyomainak láthatatlannak kell maradniuk. Legyen akár szó egy átlagos családi házról, vagy egy ipari létesítményről: biztos lehet benne, hogy a CPL-felületen még a legmostohább körülmények sem hagynak nyomot. Egy új nyomtatási technológia egyedülálló képhűséget eredményez, emiatt a fareprodukciókat alig lehet megkülönböztetni a természetes fától.

Minden raktári ajtólapunkat acéltokkal is tudjuk szállítani.

RAKTÁRI MÉRET

DIN 2125 735/2110; 860/2110; 985/2110;
(MSZ méretben csak rendelésre)

LAPOK

tele ajtólapok

TOK 125-ös tok, egyedi falvastagság rendelhető
Magyar szabvány rendelhető
(710/2070; 860/2070; 960/2070)

Kedvezmény csoport: **R48**



BARRIQUE TÖLGY 3D FELÜLET

Listaárak
(Ft/db + ÁFA)

Ajtólap (DIN)	65 660 Ft
Ajtólap (MSZ)	77 240 Ft
Ajtótok (DIN)	63 980 Ft
Ajtótok (MSZ)	71 430 Ft



HOMOKTÖLGY 3D FELÜLET

Listaárak
(Ft/db + ÁFA)

Ajtólap (DIN)	65 660 Ft
Ajtólap (MSZ)	77 240 Ft
Ajtótok (DIN)	63 980 Ft
Ajtótok (MSZ)	71 430 Ft



FEHÉR 242
RAL 9010

Listaárak
(Ft/db + ÁFA)

Ajtólap (DIN)	72 240 Ft
Ajtólap (MSZ)	Raktári áron rendelhető
Ajtótok (DIN)	66 510 Ft
Ajtótok (MSZ)	Raktári áron rendelhető



SZÜRKE 402*
RAL 7035

Listaárak
(Ft/db + ÁFA)

Ajtólap (DIN)	72 240 Ft
Ajtólap (MSZ)	Raktári áron rendelhető
Ajtótok (DIN)	66 510 Ft
Ajtótok (MSZ)	Raktári áron rendelhető

*csak az ajtólap raktári



Eurowood HPS laminált ajtók

UNI SZÍNEK

Egy ajtó használata során sok minden történhet, azonban az igénybevételnek láthatatlannak kell maradnia. Legyen az egy bérlakás vagy egy ipari létesítmény: biztos lehet benne, hogy a HPS-felületen még a legmostohább körülmények sem hagynak nyomot. Egy új nyomtatási technológia egyedülálló képhűséget eredményez, emiatt a fareprodukciókat alig lehet megkülönböztetni a természetes fától.

Minden raktári ajtólapunkat acéltokkal is tudjuk szállítani.

RAKTÁRI MÉRET

DIN 2125 735/2110; 860/2110; 985/2110;

1110/2110 csak Fehér 242 színben, háromrészes pánttal

LAPOK

tele ajtólapok

TOK

125-os tok, egyedi falvastagság rendelhető
Magyar szabvány felár nélkül rendelhető
(710/2070; 860/2070; 960/2070)

Kedvezmény csoport: R48



KITT 446**
RAL 7004

Listaárak
(Ft/db + ÁFA)

Ajtólap (DIN)	78 630 Ft
Ajtólap (MSZ)	Raktári áron rendelhető
Ajtótok (DIN)	72 890 Ft
Ajtótok (MSZ)	Raktári áron rendelhető

** A németországi gyors programból elérhető termék.
A raktári ár érvényes rá.



TITÁN 416
RAL 7016

Listaárak
(Ft/db + ÁFA)

Ajtólap (DIN)	78 630 Ft
Ajtólap (MSZ)	Raktári áron rendelhető
Ajtótok (DIN)	72 890 Ft
Ajtótok (MSZ)	Raktári áron rendelhető

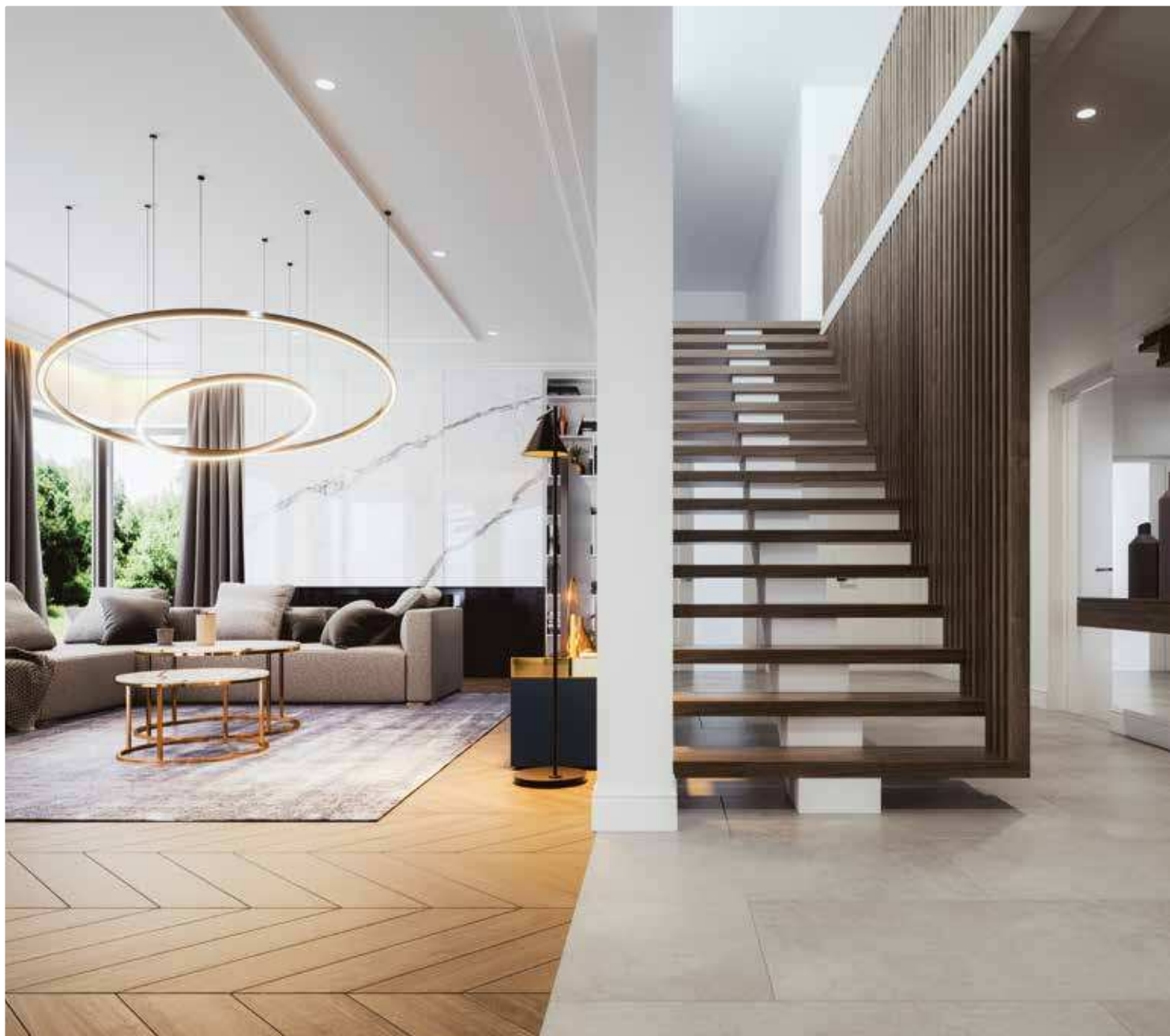

JUHAR 74

Listaárak
(Ft/db + ÁFA)

Ajtólap (DIN)	72 240 Ft
Ajtólap (MSZ)	Raktári áron rendelhető
Ajtótok (DIN)	66 510 Ft
Ajtótok (MSZ)	Raktári áron rendelhető



Eurowood HPS laminált ajtók

FAUTÁNZATOS FELÜLETEK

Egy ajtó használata során sok minden történhet, azonban az igénybevételnek láthatatlannak kell maradnia. Legyen az egy bérlakás vagy egy ipari létesítmény: biztos lehet benne, hogy a HPS-felületen még a legmostohább körülmények sem hagynak nyomot. Egy új nyomtatási technológia egyedülálló képhűséget eredményez, emiatt a fareprodukciókat alig lehet megkülönböztetni a természetes fától.

Minden raktári ajtólapunkat acéltokkal is tudjuk szállítani.

RAKTÁRI MÉRET

DIN 2125 735/2110; 860/2110; 985/2110;

1110/2110 csak Fehér 242 színben, háromrészes pánntal

LAPOK tele ajtólapok

TOK 125-os tok, egyedi falvastagság rendelhető
Magyar szabvány felár nélkül rendelhető
(710/2070; 860/2070; 960/2070)

Kedvezmény csoport: **R48**



DIÓ 736

Listaárak (Ft/db + ÁFA)	
Ajtólap (DIN)	72 240 Ft
Ajtólap (MSZ)	Raktári áron rendelhető
Ajtótok (DIN)	66 510 Ft
Ajtótok (MSZ)	Raktári áron rendelhető



BÜKK 88

Listaárak (Ft/db + ÁFA)	
Ajtólap (DIN)	72 240 Ft
Ajtólap (MSZ)	Raktári áron rendelhető
Ajtótok (DIN)	66 510 Ft
Ajtótok (MSZ)	Raktári áron rendelhető



ADRIA TÖLGY 767
EREZETT FELÜLET

Listaárak
(Ft/db + ÁFA)

Ajtólap (DIN)	78 630 Ft
Ajtólap (MSZ)	Raktári áron rendelhető
Ajtótok (DIN)	72 890 Ft
Ajtótok (MSZ)	Raktári áron rendelhető



PLATINA TÖLGY
CROSS 424
EREZETT FELÜLET

Listaárak
(Ft/db + ÁFA)

Ajtólap (DIN)	78 630 Ft
Ajtólap (MSZ)	Raktári áron rendelhető
Ajtótok (DIN)	72 890 Ft
Ajtótok (MSZ)	Raktári áron rendelhető



Eurowood HPS laminált ajtók

CROSS FELÜLETEK

Egy ajtó használata során sok minden történhet, azonban az igénybevételnek láthatatlannak kell maradnia. Legyen az egy bérlakás vagy egy ipari létesítmény: biztos lehet benne, hogy a HPS-felületen még a legmostohább körülmények sem hagynak nyomot. Egy új nyomtatási technológia egyedülálló képhűséget eredményez, emiatt a fareprodukciókat alig lehet megkülönböztetni a természetes fától.

Minden raktári ajtólapunkat acéltokkal is tudjuk szállítani.

RAKTÁRI MÉRET

DIN 2125 735/2110; 860/2110; 985/2110;

1110/2110 csak Fehér 242 színben, háromrészes pánttal

LAPOK

tele ajtólapok

TOK

125-os tok, egyedi falvastagság rendelhető
Magyar szabvány felár nélkül rendelhető
(710/2070; 860/2070; 960/2070)

Kedvezmény csoport: **R48**



SZÜRKE FENYŐ
CROSS 44
EREZETT FELÜLET

Listaárak (Ft/db + ÁFA)

Ajtólap (DIN)	78 630 Ft
Ajtólap (MSZ)	Raktári áron rendelhető
Ajtótok (DIN)	72 890 Ft
Ajtótok (MSZ)	Raktári áron rendelhető



VILÁGOS FENYŐ
CROSS 11
EREZETT FELÜLET

Listaárak (Ft/db + ÁFA)

Ajtólap (DIN)	78 630 Ft
Ajtólap (MSZ)	Raktári áron rendelhető
Ajtótok (DIN)	72 890 Ft
Ajtótok (MSZ)	Raktári áron rendelhető



K01



K56



K08



K49



K50



K32



K38



K40



K48



K46



K47



K41

Osztrák raktárprogram

Jeld-Wen ajtók



K07



K33



K12



K14

Westag ajtók

Acél ajtók

Griffwerk ajtók és vasalatok

Maestro vasalatok



K16



K52



K51



K53



K58



K59



K57



K55

Víziszta (Float)



Savmart



Screen



Üvegezési (4 mm-es savmart, screen vagy float üveggel) és dekorcsíkozási opciók felárai

Opció	Listaárak (Ft/db + ÁFA)	Kedv. Csoport
K01	94 990 Ft	R48
K07	84 180 Ft	R48
K08	54 050 Ft	R48
K12	34 270 Ft	R48
K14	44 390 Ft	R48
K16	47 610 Ft	R48
K32	109 250 Ft	R48
K33	113 850 Ft	R48
K38	112 700 Ft	R48
K40	114 770 Ft	R48
K41	75 900 Ft	R48
K46	79 120 Ft	R48

Opció	Listaárak (Ft/db + ÁFA)	Kedv. Csoport
K47	85 100 Ft	R48
K48	85 790 Ft	R48
K49	87 170 Ft	R48
K50	101 660 Ft	R48
K51	37 260 Ft	R48
K52	37 260 Ft	R48
K53	37 260 Ft	R48
K55	88 320 Ft	R48
K56	54 050 Ft	R48
K57	91 310 Ft	R48
K58	101 660 Ft	R48
K59	101 660 Ft	R48

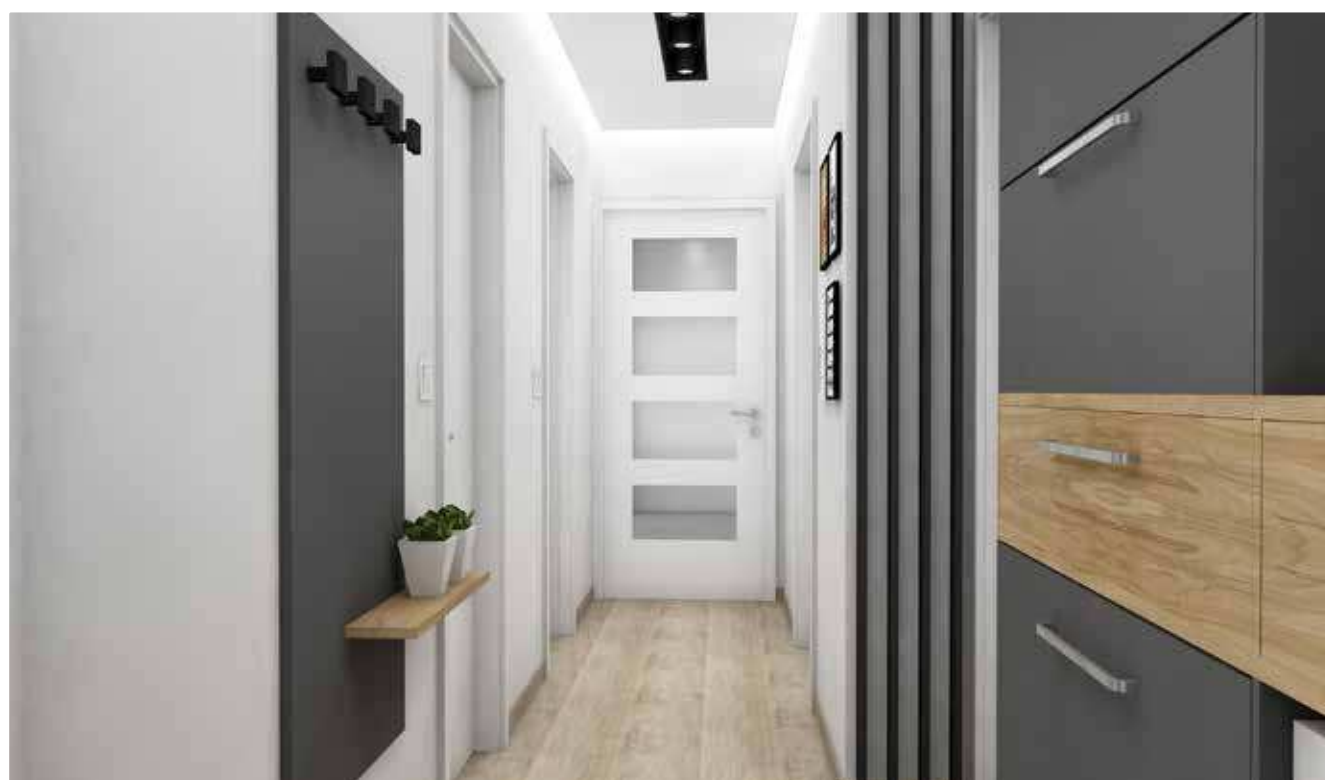

SAROKTOKOK

A fal csak az egyik élen van lefedve az acéltok által. A falazással egyidőben szükséges az acéltokot beépíteni, a falazókarmokkal a falazathoz dűbelezve. (padlóbeállásos termék)

BEFOGLALÓ TOKOK KŐMŰVES FALHOZ (TÉGLA, YTONG, STB.)

A fal az egyik élen és a teljes falkáva vastagságán le van fedve az acéltok által, ami fokozott védelmet nyújt. A falazással egyidőben szükséges az acéltokot beépíteni, a falazókarmokkal a falazathoz dűbelezve. (padlóbeállásos termék)

BEFOGLALÓTOK SZERELT FALHOZ (GIPSKARTON, STB.)

Szerelt falakhoz használt, a teljes falkávt és éleit védő megoldás. Az acél befoglalótok a falazat építésével egyidőben a falazat tartószerkezetéhez mechanikusan rögzítve kerül beszerelésre.

RAKTÁRI MÉRET DIN 2125 750/2125, 875/2125, 1000/2125

Eurowood acél tokok DIN 2125 (alapozva)	LISTAÁRAK (Ft/db + ÁFA)	Kedv. csoport
Saroktok	42 950 Ft	R49
Kőművestok MW130	56 200 Ft	R49
Gipszkartontok MW100	62 000 Ft	R49
Gipszkartontok MW125	65 000 Ft	R49





Az ipari létesítményektől kezdve, a kórházakon át, a reptéri, lakossági megoldásokig, az élet minden területén intelligens és biztonságos megoldásokkal biztosítunk testreszabott megoldásokat partnereink számára.

TS72: A csukás ereje, sebessége és a reteszelés néhány pillanat alatt beállítható, egyetlen modell az összes hagyományos ajtóhoz, akár 1100 mm-es ajtószélességig, tetszőleges nyitási irány.

TS83: Könnyű beszerelés, kompakt kialakítású csukóegység és erős, lapos formájú kar, a csukási sebesség gyakorlatilag független a hőmérséklet változásaitól, a nagy mechanikus hatékonyságból adódóan viszonylag kicsi nyitási ellenállás.

TS92: Speciálisan beltéri alkalmazásokhoz tervezett, könnyen szerelhető, gyorsan beállítható, teljes mértékben vezérelt csukással, állítható csukási sebessége.

TS93: Egyedi Cam action (bütykös tengelyes kialakítás) technológia a könnyű ajtónyitás érdekében, gyorsan csökkenő nyitóerő szükséglet, mely megkönnyíti az ajtó nyitását, egyszárnyú ajtó esetében szerelhető pántoldala és pánt ellenoldala is, nyitásképezés szeleppel állítható, csavarral fokozatmentesen állítható csukóerő, megfelel az akadálymentesítési előírásoknak.

Ajtócsukók közvetlenül a gyártótól:

dormakaba	TS72	TS83	TS92	TS93
Kivitel	Karos	Karos	Csúszósínes	Csúszósínes
Csukáserősség (állítható)	EN 2-4	EN 3-6	EN 1-4	EN 2-5
Maximális ajtólap szélesség (DIN2125 esetén)	≤ 1100 mm	≤ 1400 mm	≤ 1100 mm	≤ 1250 mm
Tűz és Füstgátló ajtókhoz alkalmas	igen	igen	igen	igen
Nyitáscsillapítás	-	igen	-	igen
Minden ajtócsukó az EN1154 szerint minősítve				

Ajtócsukó

Típusok	LISTAÁRAK (Ft/db + ÁFA)	Kedv. csoport
dormakaba TS72	27 190 Ft	R49
dormakaba TS83	54 620 Ft	R49
dormakaba TS92	61 130 Ft	R49
dormakaba TS93	98 440 Ft	R49
Szerelőlap a TS72 csukó test alá	2 920 Ft	R49
Szerelőlemez (30 mm-es) a sín alá	9 440 Ft	R49



LIGHT



VESTA



DANIELA

Basic Kilincsek

Cikkszám	Típus / szín / kialakítás	LISTAÁRAK (Ft/db + ÁFA)	Kedv. csoport
65823/0040	Basic Light szatén nikkelt négyzetozettás BB	6 410 Ft	R50
65823/0041	Basic Light szatén nikkelt négyzetozettás PZ	6 410 Ft	R50
65823/0042	Basic Light szatén nikkelt négyzetozettás WC	7 480 Ft	R50
65823/0050	Basic Vesta króm-inox körrozettás BB	5 500 Ft	R50
65823/0051	Basic Vesta króm-inox körrozettás PZ	5 500 Ft	R50
65823/0052	Basic Vesta króm-inox körrozettás WC	6 410 Ft	R50
65823/0045	Basic Daniella szatén nikkelt négyzetozettás BB	6 410 Ft	R50
65823/0046	Basic Daniella szatén nikkelt négyzetozettás PZ	6 410 Ft	R50
65823/0047	Basic Daniella szatén nikkelt négyzetozettás WC	7 480 Ft	R50

Projekt kilincsek

Cikkszám	Típus / szín / kialakítás	LISTAÁRAK (Ft/db + ÁFA)	Kedv. csoport
65820/0100	INOX MODELL ECONOMY 1010 KILINCS BB KÖRROZETTÁS	4 670 Ft	R50
65820/0101	INOX MODELL ECONOMY 1010 KILINCS PZ KÖRROZETTÁS	4 670 Ft	R50
65820/0102	INOX MODELL ECONOMY 1010 KILINCS WC KÖRROZETTÁS	9 150 Ft	R50
65820/0200	Rondo Pro INOX rozsdamentes BB	4 590 Ft	R50
65820/0201	Rondo Pro INOX rozsdamentes PZ	4 590 Ft	R50
65822/0010	Rondo Pro INOX rozsdamentes WC	7 990 Ft	R50

Eurowood ajtók kiegészítői

Cikkszám	Megnevezés	LISTAÁRAK (Ft/db + ÁFA)	Kedv. csoport
65921/0010	PZ zártest	3 380 Ft	R50
65605/5008	WC zártest	3 380 Ft	R50
31278/0001	Hengerzárbetét 30/35	2 760 Ft	R50



EUROWOOD 1084



EUROWOOD 1100



EUROWOOD 1104



RONDO PRO INOX



ECONOMY INOX MODELL 1010



EUROWOOD 1106

DIN3 minősítésű Projekt kilincsek

Cikkszám	Típus / szín / kialakítás	LISTAÁRAK (Ft/db + ÁFA)	Kedv. csoport
65780/0000	Eurowood 1106 INOX DIN3 BB	7 500 Ft	R50
65780/0001	Eurowood 1106 INOX DIN3 PZ	7 500 Ft	R50
65780/0002	Eurowood 1106 INOX DIN3 WC	11 270 Ft	R50
65780/0010	Eurowood 1084 INOX DIN3 BB	8 440 Ft	R50
65780/0011	Eurowood 1084 INOX DIN3 PZ	8 440 Ft	R50
65780/0012	Eurowood 1084 INOX DIN3 WC	12 210 Ft	R50
65780/0030	Eurowood 1100 INOX DIN3 BB	7 500 Ft	R50
65780/0031	Eurowood 1100 INOX DIN3 PZ	7 500 Ft	R50
65780/0032	Eurowood 1100 INOX DIN3 WC	11 270 Ft	R50
65780/0150	Eurowood 1104 INOX DIN3 BB	7 500 Ft	R50
65780/0151	Eurowood 1104 INOX DIN3 PZ	7 500 Ft	R50
65780/0152	Eurowood 1104 INOX DIN3 WC	11 270 Ft	R50

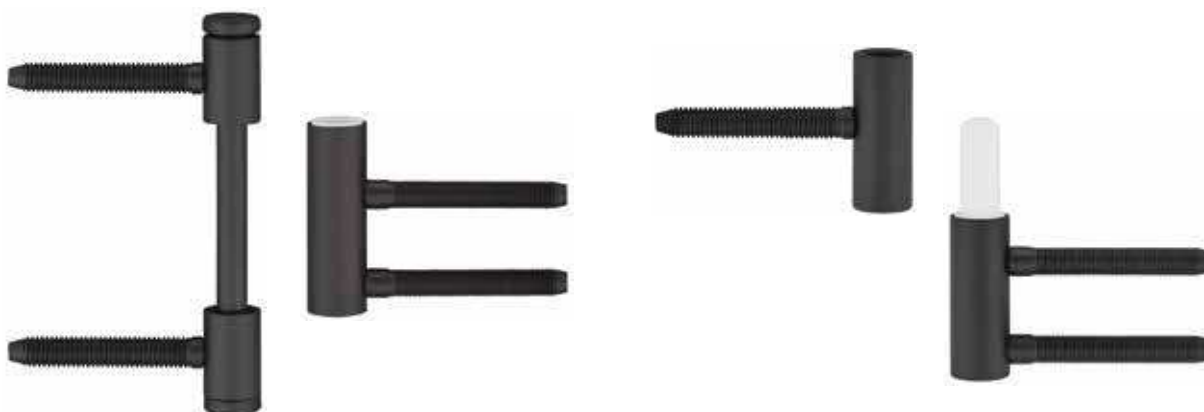

Eurowood ajtók kiegészítői

Cikkszám	Megnevezés	LISTAÁRAK (Ft/db + ÁFA)	Kedv. csoport
65605/5005	V 8100 nikkelezett pántalsó acél tokhoz	780 Ft	R50
71922/0470	V 0026 nikkelezett ajtópánt ajtólaphoz	2 380 Ft	R50
65605/5006	V 8000 nikkelezett pántközép acél tokhoz	1 260 Ft	R50
71922/0471	V 4400 nikkelezett pántközép fatokhoz	1 220 Ft	R50
71922/0030	V 0020 matt fekete pántfelső ajtólaphoz	2 110 Ft	R50
71922/1330	V 8100 matt fekete pántalsó acél tokhoz	3 070 Ft	R50
71922/0430	V 0026 matt fekete ajtópánt ajtólaphoz	7 230 Ft	R50
71922/0830	V 8000 matt fekete pántközép acél tokhoz	4 590 Ft	R50
71922/0330	V 3400 matt fekete pántalsó fatokhoz	2 750 Ft	R50
71922/1430	V 4400 matt fekete pántközép fatokhoz	4 470 Ft	R50

Üvegezőlécek

Cikkszám	Megnevezés	LISTAÁRAK (Ft/db + ÁFA)	Kedv. csoport
31284/0002		BU88	R50
31284/0003		A402	R50
31284/0007		A222	R50
31284/0013	KS80-as műanyag üvegezőléc (2090 mm HPS-hez)	AH74	R50
31284/0014		NU736	R50
31284/0022		Rozsdamentes hatású	R50
31284/0026		PI11	R50
31284/0027		PI44	R50

Szellőzőrácsok

Cikkszám	Megnevezés	LISTAÁRAK (Ft/db + ÁFA)	Kedv. csoport
71959/0001		FEHÉR	R50
71959/0004	Szellőzőrács műanyag (Külméret: 457 x 92 mm Kivágás méret: 433 x 77 mm)	DIÓ	R50
71959/0005		SZÜRKE	3 140 Ft
71959/0007		BÜKK	R50
71959/0009		JUHAR	R50

Megnevezés	LISTAÁRAK (Ft/db + ÁFA)	Kedv. csoport
Szellőzőrács bevarrása	12 650 Ft	R50



TÁROLÁS

Amennyiben az ajtólapok és a tokszerkezetek vásárlás után rövid idővel nem kerülnek beszerelésre, a tárolást 10 cm-nél magasabb alátétfán, 55–65% légnedvességű helyiségben vízszintezve, fektetve javasoljuk végezni. Reméljük, hogy az ismertetőben leírtak szerint megvásárolt és beépítésre került belső ajtók – szépségük mellett – tökéletes működésükkel is növelik otthonának nyugalmát.

A felmerülő kérdésekkel kapcsolatban állunk rendelkezésére!

SZERELÉS ELŐTT

Ellenőrizni kell a megvásárolt szerkezetek minőségét és méretét. A szerelés akkor kezdhető el, ha egyéb szakipari munkálatok (tapétázás, festés, parkettázás) a helyiségben befejeződtek. Megrendeléskor a beépítés előtt feltétlenül ellenőrizzük az ajtó helyes nyitásirányát!

Az ajtók beépítéséhez megfelelő beltéri környezeti viszonyok a következők:

- a környezet minimális hőmérséklete 10 °C,
- a beltér szellőztetésének biztosítása mellett az ajtóval elválasztott belső terek hőmérsékletének különbsége max. 5 °C,
- a falak, vakolatok és padlók ajánlott nedvességtartalma max. 12–18%,
- a beltéri levegő relatív nedvességtartalma 40-50%.

A beltéri normál ajtók elsődleges funkciója a térelválasztás, de az elsődleges funkció mellett fontos az esztétika is. Az otthonainkban ugyanúgy szeretjük megteremteni a harmóniát, mint amennyire az fontos a munkahelyi, irodai környezetben is.

Évek során különböző stílusok és igények alakultak ki a beltéri ajtók megjelenésében, a gyártók, ezen változatos igények kielégítését célul tűzték ki. Elmondhatjuk, hogy az általunk forgalmazott termékek széles választékából adódóan, nem akad olyan egyedi igény, amelyre ne lenne már kész megoldásunk.

Legyen az furnézott, festett, CPL-felületű vagy akár acéllemez-borítású ajtó, valóban nehéz olyan ötlettel előállni, amely megvalósítható és még ne lenne rá egy fiókból előhúzzható, bejáratott tervünk.

Modern stílusú vagy klasszikus megjelenésű, légies üvegajtó vagy biztonságot nyújtó tűzgátló ajtó egyaránt megtalálhatóak a következő oldalakon.

Ami számunkra kiemelten fontos szempont, hogy mindig megbízható minőségben szállítsunk.

A vevőink szempontjai között kiemelt helyen van, hogy az ajtó, melyet majd éveken át az otthonukban látnak viszont, legyen esztétikus megjelenésű, az irodai, üzemi használatú ajtók esetén pedig legyenek tartósak, nagy teherbírásúak és szolgáljanak a vagyon és élet biztonságáért is.

Termékeinket úgy válogattuk össze, hogy a végső választás során sem a minőségről, sem a dizájnról nem kell lemondani, és mindezek mellett megmaradnak az előírt funkciók is.

Az egyes gyártók és azok termékeinek gyártási idejei eltérhetnek egymástól, de minden esetben kiszámíthatóan és pontosan szállítják a termékeiket.

Minden, a továbbiakban bemutatott ajtónk egy kis részlete csupán az egyes gyártók palettájának, így a különböző megoldásokról, kialakításokról minden esetben érdemes értékesítőink tanácsát kérni.



OSZTRÁK RAKTÁRPROGRAM

Az osztrák székhelyű J. u. A. Frischeis GmbH Európa számos országában van jelen a magas minőségű faipari termékeivel. A JAF Holz Ungarn Kft-nek, mint a Frischeis konszern tagjának lehetősége van az ausztriai központi raktáron tartott, elsősorban az osztrák piacra gyártott belsőépítészeti termékek forgalmazására.

Az ausztriai raktáron tartott prémium minőségű ajtók, mostantól rövid szállítási határidővel elérhetők a magyar piac számára is rajtunk keresztül.



ÖNORM CPL ÜVEGKIVÁ-
GOTT GA3-M AJTÓLAP
NEMES FEHÉR

Listaárak
(Ft/db + ÁFA)

Ajtólap (ÖNORM)	104 604 Ft
Ajtótok (ÖNORM)	68 092 Ft



ÖNORM CPL, TELE
AJTÓLAP, TÁVOLI
FENYŐ

Listaárak
(Ft/db + ÁFA)

Ajtólap (ÖNORM)	69 478 Ft
Ajtótok (ÖNORM)	68 092 Ft

CPL ajtók

A már jól ismert CPL felület új színekben érhető el. Az ajtók Anuba 3.10/0.40 típusú pánttal vannak szerelve, ezek nem kompatibilisek a többi termékünk DIN szabványos pántjával. Alap esetben minden ajtólap BB zártessel van szerelve, de igény esetén szintén a konzern központi raktárkészletéről PZ vagy WC zártest is rendelhető hozzá kiegészítőként. A zártest diója 8,5 mm, így az itthon használatos normál kilincsek felszereléséhez szükséges egy átalakító hüvely. Mi a JAF Holz-nál a szintén raktári Griffwerk gyártmányú kilincseket ajánljuk hozzá, mivel ezek már tartalmazzák ezt az átalakítót.



**ÖNORM CPL TELE AJTÓLAP,
NEMES FEHÉR**

Listaárak
(Ft/db + ÁFA)

Ajtólap (ÖNORM)	69 478 Ft
Ajtótok (ÖNORM)	68 092 Ft



**ÖNORM CPL
ÜVEGKIVÁGOTT GA-1
AJTÓLAP, NEMES FEHÉR**

Listaárak
(Ft/db + ÁFA)

Ajtólap (ÖNORM)	104 604 Ft
Ajtótok (ÖNORM)	68 092 Ft

Technikai információk az ÖNORM szabványos ajtókról a fejezet végén található.

A szabványok egyeztetetőségéről, a zártestekről és az ajtókra szerelhető kilincsek elérhetőségéről minden esetben egyeztessen az értékesítőjével!



**ÖNORM CPL TELE
AJTÓLAP, IDŐTLEN
TÖLGY**

Listaárak
(Ft/db + ÁFA)

Ajtólap (ÖNORM)	69 478 Ft
Ajtótok (ÖNORM)	68 092 Ft



**ÖNORM CPL ÜVEGKIVÁ-
GOTT AJTÓLAP GA3-M,
IDŐTLEN TÖLGY**

Listaárak
(Ft/db + ÁFA)

Ajtólap (ÖNORM)	110 962 Ft
Ajtótok (ÖNORM)	68 092 Ft



ÖNORM CPL, TELE AJTÓLAP, TÁVOLI FENYŐ, VÍZSZINTES EREZETTEL

Listaárak
(Ft/db + ÁFA)

Ajtólapp (ÖNORM)	78 810 Ft
Ajtótok (ÖNORM)	68 092 Ft



ÖNORM CPL, TELE AJTÓLAP, HALVÁNY FENYŐ

Listaárak
(Ft/db + ÁFA)

Ajtólapp (ÖNORM)	78 810 Ft
Ajtótok (ÖNORM)	68 092 Ft



CPL ajtók

A már jól ismert CPL felület új színekben érhető el. Az ajtók Anuba 3.10/0.40 típusú pánttal vannak szerelve, ezek nem kompatibilisek a többi termékünk DIN szabványos pántjával. Alap esetben minden ajtólap BB zártesttel van szerelve, de igény esetén szintén a konzern központi raktárkészletéről PZ vagy WC zártest is rendelhető hozzá kiegészítőként. A zártest díója 8,5 mm, így az itthon használatos normál kilincsek felszereléséhez szükséges egy átalakító hüvely. Mi a JAF Holz-nál a szintén raktári Griffwerk gyártmányú kilincseket ajánljuk hozzá, mivel ezek már tartalmazzák ezt az átalakítót.

ÖNORM CPL TELE AJTÓLAP, IDŐTLEN TÖLGY, VÍZSZIN- TES EREZETTEL

Listaárak

(Ft/db + ÁFA)

Ajtólap (ÖNORM)	78 810 Ft
Ajtótok (ÖNORM)	68 092 Ft



ÖNORM CPL, TELE AJ- TÓLAP, KÖDÖS SZÜRKE, VÍZSZINTES EREZETTEL

Listaárak

(Ft/db + ÁFA)

Ajtólap (ÖNORM)	78 810 Ft
Ajtótok (ÖNORM)	68 092 Ft



ÖNORM CPL ÜVEGKIVÁ- GOTT AJTÓLAP GA3-M, IDŐTLEN TÖLGY VÍZSZINTES EREZETTEL

Listaárak

(Ft/db + ÁFA)

Ajtólap (ÖNORM)	120 293 Ft
Ajtótok (ÖNORM)	68 092 Ft



ÖNORM TÖMÖRFA AJTÓ-
LAP 4 KAZETTÁS GÖCSÖS
FENYŐ, KEFÉLT NYERS

Listaárak
(Ft/db + ÁFA)

Ajtólap (ÖNORM)	276 249 Ft
Ajtótok (ÖNORM)	134 320 Ft



ÖNORM TÖMÖRFA AJTÓ-
LAP 2 KAZETTÁS GÖCSÖS
FENYŐ, KEFÉLT NYERS

Listaárak
(Ft/db + ÁFA)

Ajtólap (ÖNORM)	248 532 Ft
Ajtótok (ÖNORM)	134 320 Ft



**ÖNORM FURNÉROZOTT,
VÍZSZINTES EREZETTEL,
GÖCSÖS TÖLGY**

Listaárak
(Ft/db + ÁFA)

Ajtólap (ÖNORM)	203 870 Ft
Ajtók (ÖNORM) 1. kat	183 840 Ft
Ajtók (ÖNORM) 2. kat	205 178 Ft

TÖMÖRFA AJTÓK:

Míg a laminált felületű ajtók egyre nagyobb teret hódítanak maguknak a beltéri ajtók alkalmazása során, a tömörfából készült ajtókra mindig is megvolt és vélhetően meg is marad az igény.

Ezek a finomra csiszolt, azonban végleges felületkezelés nélküli ajtók ideális választás egy skandináv, vagy akár egy klasszikus stílusú otthon számára is. Hangsúlyozva az osztrák minőséget, ezek az ajtók jellemzően nem vetemednek normál beltéri felhasználás mellett, és ragasztásuk, élillesztésük is kifogástalan. A pántolása és zárteste megegyezik a CPL felületű ajtókéval.

FESTETT FELÜLETŰ AJTÓK:

Fehér, lakkozott felületű ajtók. A festésnek köszönhetően nincsenek látszó élillesztések. Léteznek papírrácsbetéttel és üreges faforgácslap betéttel is, illetve újonság, hogy rendelhető sima ajtólap is, amelynek nincs előfúrva a pántja és a zártesthelye sem, így akár raktárról megoldható a manapság divatos alsó kulcslyukfurat nélküli ajtó is. A pántolása és zárteste megegyezik a CPL felületű ajtókéval.

DEKORFÓLIA FELÜLETŰ AJTÓK:

Alacsony árkategóriája és a választható szín népszerűsége miatt került a programba. Amennyiben egységes hangulatot akarunk az otthonunkban teremteni, akkor ez a szín könnyen kiválasztható egy készre gyártott bútor mellé, így gazdaságosan tudunk egy komplett felújítást megoldani.



**ÖNORM LINEA FEHÉR FESTETT
TELE AJTÓLAP**

Listaárak
(Ft/db + ÁFA)

Ajtólap (ÖNORM)	160 114 Ft
Ajtók (ÖNORM) 1. kat	77 377 Ft
Ajtók (ÖNORM) 2. kat	86 940 Ft



**ÖNORM DEKORFÓLIÁS TELE
AJTÓLAP, SONOMA TÖLGY**

Listaárak
(Ft/db + ÁFA)

Ajtólap (ÖNORM)	36 032 Ft
Ajtók (ÖNORM) 1. kat	37 816 Ft
Ajtók (ÖNORM) 2. kat	44 200 Ft



ÖNORM ÜVEGAJTÓ
NYÍLÓAJTÓ, ÁTLÁTSZÓ

Listaárak
(Ft/db + ÁFA)

Ajtólap (ÖNORM) **56 728 Ft**



ÖNORM ÜVEGAJTÓ
NYÍLÓAJTÓ, HOMÁLYOS
FEHÉR

Listaárak
(Ft/db + ÁFA)

Ajtólap (ÖNORM) **80 750 Ft**



ÜVEGAJTÓK:

Előre gyártott, 8 mm vastag üvegajtó lapok, melyek tökéletesen illeszkednek bármely ÖNORM szabványú befoglalótokhoz. A szükséges vasalatot szintén készletről tudjuk ajánlani hozzá.

Bármely ÖNORM Befoglalótokkal szerelhető. A JAF Holz a nemes fehér színű CPL tokot ajánlja hozzá. Az ár a szükséges vasalatokat nem tartalmazza.

ÖNORM ÜVEGAJTÓ NYÍLÓAJTÓ, ÁTTETSZŐ FELÜLET, ÁTLÁTSZÓ CSÍKOKKAL

Listaárak
(Ft/db + ÁFA)

Ajtólap (ÖNORM)	95 163 Ft
-----------------	------------------



ÖNORM ÜVEGAJTÓ TOLÓAJTÓ, ÁTLÁTSZÓ

Listaárak
(Ft/db + ÁFA)

Ajtólap (ÖNORM)	62 456 Ft
-----------------	------------------

Az ár a szükséges vasalatokat nem tartalmazza. Átjárótok nélkül.



ÖNORM ÜVEGAJTÓ TOLÓAJTÓ, HOMÁLYOS FEHÉR

Listaárak
(Ft/db + ÁFA)

Ajtólap (ÖNORM)	90 728 Ft
-----------------	------------------

Az ár a szükséges vasalatokat nem tartalmazza. Átjárótok nélkül.



ÖNORM ÜVEGAJTÓ TOLÓAJTÓ, ÁTTETSZŐ FELÜLET, ÁTLÁTSZÓ CSÍKOKKAL

Listaárak
(Ft/db + ÁFA)

Ajtólap (ÖNORM)	104 771 Ft
-----------------	-------------------

Az ár a szükséges vasalatokat nem tartalmazza. Átjárótok nélkül.



ÖNORM FEHÉR FESTETT TELE AJTÓLAP

Listaárak
(Ft/db + ÁFA)

Ajtólapp (ÖNORM)	55 527 Ft
Ajtótök (ÖNORM)	77 377 Ft



ÖNORM OBJEKT FEHÉR FESTETT TELE AJTÓLAP

Listaárak
(Ft/db + ÁFA)

Ajtólapp (ÖNORM)	45 087 Ft
Ajtótök (ÖNORM)	77 377 Ft



ÖNORM OBJEKT FEHÉR FESTETT ÜVEGKIVÁGOTT AJTÓLAP

Listaárak
(Ft/db + ÁFA)

Ajtólapp (ÖNORM)	83 706 Ft
Ajtótök (ÖNORM)	77 377 Ft

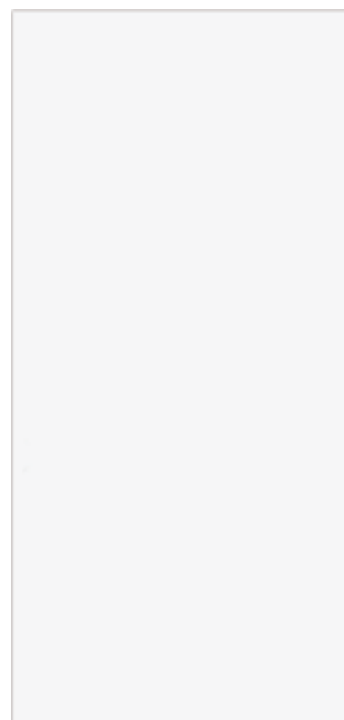

ÖNORM OBJEKT FEHÉR FESTETT TELE AJTÓLAP FURAT NÉLKÜL

Listaárak
(Ft/db + ÁFA)

Ajtólapp (ÖNORM)	44 525 Ft
------------------	-----------

Az ÖNORM-szabványban gyártott ajtó méretei eltérnek az itthon járatos, magyar szabványos (750/900/1000 x 2100 mm) falnyílásba illeszkedő ajtótól. Ugyanígy eltérnek a pántok típusai, kialakításai, pozíciói és ez igaz a zártestre is.

Magyarországon számtalan épület készült hasonló falnyílásokkal, így ezek az ajtók a régebbi épületek felújítása során megfelelő választás lehet. A tokok falvastagsági méretei széles skálán elérhetőek, így nem kell kivárni a vastagabb falhoz való tok gyártási idejét sem.

Az ajtólapokhoz tartozó tokok rendelési méretei:

Ajtólap rendelési mérete:	Ajtótok rendelési mérete:
2030 x 650	2010 x 600
2030 x 700	2010 x 650
2030 x 750	2010 x 700
2030 x 800	2010 x 750
2030 x 850	2010 x 800
2030 x 900	2010 x 850
2030 x 950	2010 x 900

Műszaki paraméterek:

CPL-felületű ajtók:	Ajtólap: Anuba 3.10 pánt, üreges faforgácslap betét, BB zártest, függőleges élkialakítása enyhén kerekített, felső él sarkos Ajtótok: pánt- és zárfogadó beépítve, gumitömítés, kerekített élek, 75 mm széles tokborítás
Tömörfa ajtók:	Ajtólap: Anuba 3.10 pánt, BB zártest, függőleges élkialakítása enyhén kerekített Ajtótok: pánt- és zárfogadó beépítve, gumitömítés, sarkos élek
Festett felületű ajtók, objekt:	Ajtólap: Anuba 3.10 pánt, papírács betét, BB zártest, függőleges élkialakítása enyhén kerekített, felső él sarkos Ajtótok: pánt- és zárfogadó beépítve, gumitömítés, kerekített élek
Festett Felületű ajtók, normál:	Ajtólap: Anuba 3.10 pánt, üreges faforgácslap betét, BB zártest, függőleges élkialakítása enyhén kerekített, felső él sarkos Ajtótok: pánt- és zárfogadó beépítve, gumitömítés, kerekített élek
Dekorfólia felületű ajtók:	Ajtólap: Anuba 3.10 pánt, papírács betét, BB zártest, függőleges élkialakítása enyhén kerekített, felső él sarkos Ajtótok: pánt- és zárfogadó beépítve, gumitömítés, kerekített élek
Üvegajtó lapok:	8 mm-es edzett üveg ajtólap, nyíló ajtók esetén előfúrva a zártest és pántok szereléséhez. Vasalatok nélkül. A nem átlátszó ajtók nyitásiirányának megadása a rendeléskor szükséges.

ÖNORM-szabvány mérettáblázat:

Megnevezés	Magasság (mm)	Szélesség (mm)							
E Tok belméret	2010	600	650	700	750	800	850	900	900
B Ajtólap külméret	2030	650	700	750	800	850	900	950	950
A Ideális falnyílás méret	2050	680	730	780	830	880	930	980	980
G1 Tokborítás külméret a pántoldalon (50 mm-es toktükörrel)	2074	729	779	829	879	929	979	1029	1029
G2 Tokborítás külméret a mobilborítás oldalon (50 mm-es toktükörrel)	2072	724	774	824	874	924	974	1024	1024
G3 Tokborítás külméret a pántoldalon (50 mm-es toktükörrel)	2100	779	829	879	929	979	1029	1079	1079
G4 Tokborítás külméret a mobilborítás oldalon (50 mm-es toktükörrel)	2097	775	825	875	925	975	1025	1075	1075

Elérhető falvastagsági méretek:

	Ajtótok (ÖNORM) 1. kat										Ajtótok (ÖNORM) 2. kat				Állíthatóság a rendelési mérethez képest:
	90	110	130	150	170	190	210	225	240	260	275	285	295		
Fehér festett tok														-10/+10 mm	
CPL tok														-10/+15 mm	
Furnézott tok														-10/+10 mm	
Dekorfóliás tok														-10/+10 mm	
Tömörfa tok														-10/+10 mm	



JELD-WEN

A Jeld-Wennél úgy gondoljuk, az élet izgalmas ahhoz, hogy jelentéktelen ajtók mögött teljen el. Nem az unalom az, ami meg kell hogy töltse az otthonot. Arra törekszünk, hogy úttörők legyünk a fenntarthatóságban, így olyan anyagokat használunk fel a beltéri ajtók gyártásához, amely biztosítja az egészséges légkört az otthonában.

A MEGTÉVESZTÉSIG HASONLÍT

A magas szintű számítógépes technológia lehetővé teszi, hogy élethű fautánzatokat készítsünk!



A dekor ajtó megbízható és költséghatékony.
A dekor felület egy magas minőségű fareprodukció, mely időtálló.



41/LA-D 1550 DIÓ



41/00 TÖLGY VILÁGOS



41/00 BORA JUHAR



41/00 HEGYI SZIL

Jeld-Wen dekorfóliás ajtók (alacsony DIN, DIN*, MSZ*)

LISTAÁRAK (Ft/db + ÁFA)

Színválaszték	Ajtólap	Ajtótok		
	(Papírrács)	Falvastagságok (mm)		
		80/100/125/145	165/185/205	220/240/270/290/310/330
Dió, Tölgy Világos, Bora Juhar, Hegyi Szil	49.800.-	67.540.-	74.500.-	82.040.-

*DIN szabvány és MSZ méretrend szerinti méretek az árlista mérettáblázatai alapján (6. oldal)

TOKTÍPUS



BETÉTSZERKEZET

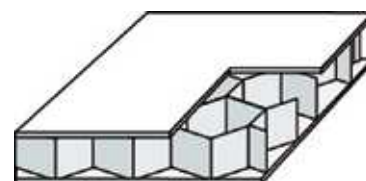

PAPÍRRÁCSBETÉT



LA-D1550



LA-D1000



LA-DESIGN IFU



LA-DESIGN C

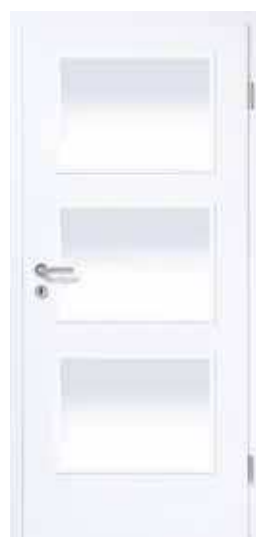

LA-M3



LA-M4



LA-M4R

Üvegezési, üveghelykivágási felárak

Üvegtípus	LISTAÁRAK (Ft/db + ÁFA)						
	Forma (Üvegezés GL1 üvegléccel)						
	LA-D1550	LA-D1000	LA-DESIGN IFU	LA-DESIGN C	LA-M3	LA-M4	LA-M4R
Üveghely kivágás (üvegezés nélkül)	22.160.-	22.160.-	22.160.-	22.160.-	66.760.-	67.180.-	66.760.-
Üveghely kivágás + víztiszta üveg	49.310.-	45.940.-	40.920.-	40.920.-	96.150.-	89.160.-	100.360.-
Üveghely kivágás + savmart üveg	67.790.-	59.960.-	49.590.-	49.590.-	117.150.-	98.940.-	118.540.-
Üveghely kivágás + Mastercare üveg	88.500.-	76.200.-	59.390.-	59.390.-	136.180.-	109.590.-	140.380.-

Ajtólap kiegészítők, felárak

	LISTAÁR (Ft+ÁFA/db)
Üreges faforgácslap térkitöltő betét	11.940.-
Szellőzőrács marás, 65/456 mm és szellőzőrács külön csomagolva (fehér, matt fekete)	12.670.-



BETON ANTRACIT

A LAMIKOR AJTÓK ERŐSEK, ELLENÁLLÓAK ÉS SZÉLESKÖRŰEN FELHASZNÁLHATÓK.

A CPL ajtó család, a projektek állandó résztvevői, ahol komolyabb igénybevételnek is eleget tesznek.



A CPL egy eljárás rövidítése: Continuous Pressure Laminate. Ez a technológiai eljárás is biztosítja, hogy a lamikor felület ellenáll a karcolásoknak, ütéseknek és a rendszeres vegyszeres takarításoknak.

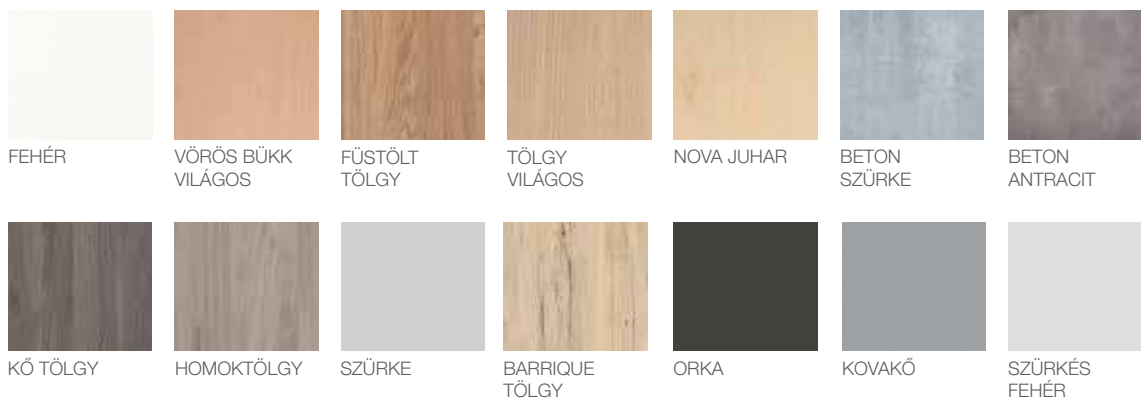

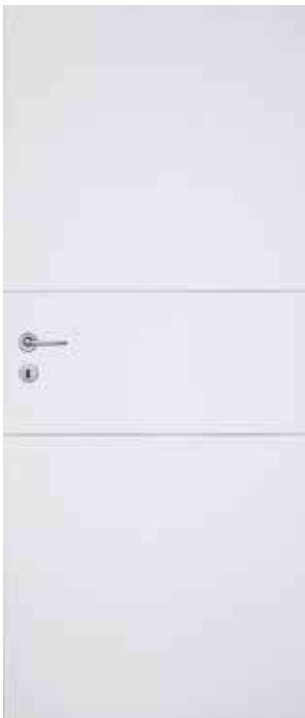

G1-INOX 2 FEHÉR



G1-INOX 4 ORCA



G1-INOX 2B FÜSTÖLT TÖLGY



G1-INOX 2S BÜKK

TOKTÍPUS



BETÉTSZERKEZET

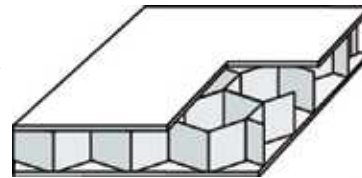

PAPÍRRÁCSBETÉT

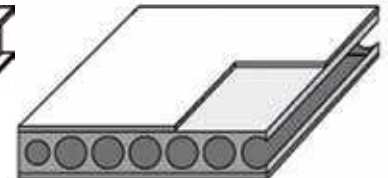

ÜREGES FAFORGÁCSLAP BETÉT

Jeld-Wen CPL ajtók (alacsony DIN, DIN*, MSZ*)

Színek és dekorációs lehetőségek (Az inox modellek csak üreges faforgácslap betéttel elérhetők, a listaárak tartalmazzák ezt a felárat)	LISTAÁRAK (Ft/db + ÁFA)			
	Ajtólap (Papírrács)	Ajtótok Falvastagságok (mm)		
	80/100/125/145	165/185/205	220/240/270/290/310/330	
Fehér, Vörös Bükk Világos, Füstölt Tölgy, Nova Juhar, Tölgy Világos, Barriqué Tölgy, Beton Szürke, Beton Antracit, Orka, Kő Tölgy, Homoktölgy, Szürke, Szürkés Fehér, Kovakő	53.240.-	57.950.-	64.930.-	74.130.-
Vízszintes erezzel elérhető színek: Füstölt Tölgy, Homoktölgy	61.830.-	57.950.-	64.930.-	74.130.-
"G1-INOX 2; G1-INOX 4; G1-INOX 2B; G1-INOX 2S"	116.900.-	83.970.-	92.600.-	104.020.-
Vízszintes erezetű színekhez elérhető dekorcsíkozások: INOX 2; INOX 4	127.180.-	83.970.-	92.600.-	104.020.-

*DIN szabvány és MSZ méretrend szerinti méretek az árlista méretábrázolásai alapján (6. oldal)



LA-D1550



LA-D1000



LA-DESIGN IFU



LA-DESIGN C



LA-M3



LA-M4



LA-M4R

Üvegezési, üveghelykivágási felárak

LISTAÁRAK (Ft/db + ÁFA)

Forma (Üvegezés GL1 üvegléccel)

Üvegtípus	LA-D1550	LA-D1000	LA-DESIGN IFU	LA-DESIGN C	LA-M3	LA-M4	LA-M4R
Üveghely kivágás (üvegezés nélkül)	22.160.-	22.160.-	22.160.-	22.160.-	66.760.-	66.760.-	66.760.-
Üveghely kivágás + víztiszta üveg	49.310.-	45.940.-	40.920.-	40.920.-	96.150.-	89.160.-	100.360.-
Üveghely kivágás + savmart üveg	67.790.-	59.960.-	49.590.-	49.590.-	117.150.-	98.940.-	75.610.-
Üveghely kivágás + Mastercare üveg	88.500.-	76.200.-	59.390.-	59.390.-	136.180.-	109.590.-	140.380.-

Felárak a CPL ajtólapok, ill. tokok áraihoz

Kerekített ajtólap él	6.340.-
Üreges faforgácslap térkitöltő betét	7.610.-
Szellőzőrács marás, 65/456 mm és szellőzőrács külön csomagolva (fehér, matt fekete)	8.080.-
Egyedi méret felár	20%

Felárak a CPL ajtólapok, ill. tokok áraihoz

Tolóajtó kialakítás felár (Standard) Üreges forgácslap térkitöltő betéttel (a felár tartalmazza)!

Tolóajtólap + sín + karnis	190.450.-	Átjárótok	29.900.-
----------------------------	-----------	-----------	----------

Számolási példa: tolóajtó számolása: normál ajtólap + tolóajtó kialakítás felár + sín + karnis átjárótokos verzióval további számolás: normál ajtótok + átjárótok felár

Kétszárnyú ajtó kialakítás felár - /INOX Modellek esetén nem lehetséges/

Állószárny	93.460.-	Kétszárnyú ajtótok	46.880.-
------------	----------	--------------------	----------

Számolási példa: kétszárnyú ajtó számolása: normál ajtólap (üreges faforgácslap betéttel) + normál ajtólap (üreges faforgácslap betéttel) + állószárny felár + normál ajtótok + kétszárnyú tok felár

TAPINTHATÓ A MINŐSÉG

A 3 dimenziós felületű fehér-lakkozott ajtók egy új, magas tervezői igényszinteket is kielégítő JELD-WEN ajtócsalád. A szárnyaló képzelet alkotta formák olyanok, akár egy festmény. A maga nemében egyedi ajtókat igényes megjelenés és modern kialakítások jellemzik. 3 dimenziós ajtóink gyártása során a modern technológia és a minták, formák, messze túlmutatnak az eddig megszokott megoldásokon! A szakmai tudást és a legmodernebb technológia adta lehetőségeinket kihasználva alkotjuk meg termékeinket úgy, hogy azok az alapvető funkciójukon túl, műalkotásként vizuális élményt nyújtsanak, kiegészítsék a tereket és garantálják az időtlen minőség élményét!

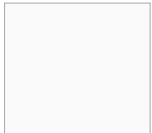

Fehér lakkozott



Sarkos él

BETÉTSZERKEZET

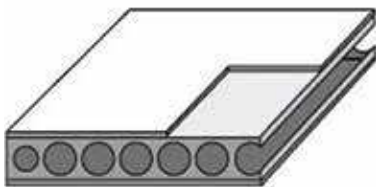

ÜREGES FAFORGÁCSLAP BETÉT



Jeld Wen Carisma ajtó

LISTAÁRAK (Ft/db + ÁFA)

	AJTÓLAP (Üreges faforgácslap betét)	AJTÓTOK		
		Taktípus és falvastagság		
		80/100/125/145	165/185/205	220/240/270/290/310/330
3001-Q, 3002-Q (alacsony DIN, DIN*) Fehér lakkozott felület	173.050.-	67.540.-	74.520.-	82.060.-

*Egyedi méret nem rendelhető! Kétszárnyú ajtó nem rendelhető!



CARISMA 3001-Q WOODLINE
FEHÉR LAKKOZOTT JW10 (RAL 9010)



CARISMA 3002-Q VIPER
FEHÉR LAKKOZOTT JW10 (RAL 9010)



20/SP6-B



20/04



20/04-LA



20/04-LA2



20/04-SF9



20/02-B



20/LA-B

A FEHÉR AJTÓ MINDEN STÍLUSHOZ JÓL IGAZODÓ, AZ OTTHONÁBA REMEKÜL BEILLESZT-HETŐ FELÜLET.

Minőséget, tisztaságot, eleganciát kölcsönöz a szobának.

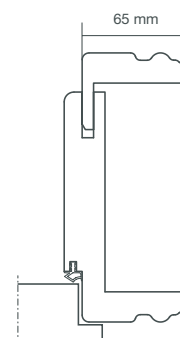

Formanyomott ajtók

Fehér festett felület, papírrács betét (alacsony DIN, DIN*)	Ajtólap	LISTAÁRAK (Ft/db + ÁFA)						
		Ajtók (Z profil)						
		Falvastagságok (mm)						
		100	125	145	165	185/205	240/270	290/330
20/02 B	103.480.-	106.060.-	108.850.-	117.220.-	118.620.-	126.980.-	138.150.-	140.940.-
20/04	103.480.-	106.060.-	108.850.-	117.220.-	118.620.-	126.980.-	138.150.-	140.940.-
20/LA-B	209.330.-	106.060.-	108.850.-	117.220.-	118.620.-	126.980.-	138.150.-	140.940.-
20/ SP 6-B	221.320.-	106.060.-	108.850.-	117.220.-	118.620.-	126.980.-	138.150.-	140.940.-
20/04-LA	181.410.-	106.060.-	108.850.-	117.220.-	118.620.-	126.980.-	138.150.-	140.940.-
20/04-LA2	181.410.-	106.060.-	108.850.-	117.220.-	118.620.-	126.980.-	138.150.-	140.940.-
20/04-SF9	238.630.-	106.060.-	108.850.-	117.220.-	118.620.-	126.980.-	138.150.-	140.940.-

Csak DIN méretben rendelhetők!

* DIN szélességi ajtólap méretek: 610/735/860/985 mm

A fenti árak az üvegezést NEM tartalmazzák! Üveggel együtt kell rendelni! Az üvegek árait az alábbi táblázat tartalmazza.

Felárak a formanyomott ajtókhoz

Forma	LISTAÁRAK (Ft/db + ÁFA)				
	Üvegtípus				
	Víztisza	Fehér savmart	Silvit fehér / Master-care fehér / Chinchilla fehér	Fazettás víztisza	Gótik fehér
20/LA-B	51.790.-	146.960.-	125.970.-	-	68.590.-
20/SP 6-B	51.790.-	146.960.-	125.970.-	237.960.-	70.000.-
20/04-LA	41.990.-	120.380.-	103.590.-	-	55.990.-
20/04-LA2	41.990.-	120.380.-	103.590.-	118.980.-	55.990.-
20/04-SF9	41.990.-	120.380.-	103.590.-	176.360.-	55.990.-

Megjegyzés: **A Formanyomott, üvegvívógott ajtókat ÜVEGGEL KELL RENDELNI!**

Tolóajtók és kétszárnyú ajtók a formanyomott ajtókhoz

A gyártónál - a préselt dekortábla méretei miatt - a rendelhető méreteket szabályozzák, így a toló- és kétszárnyú ajtók rendelhető méreteivel kapcsolatban keresse az értékesítőt! A tolóajtók és kétszárnyú ajtók egyedileg kerülnek árazásra!



42/00 LAKKOZOTT



42/LA-D 1550,
LAKKOZOTT

A FEHÉR LAKK 17-ES TÍPUS, A MART CSÍKOS AJTÓ CSALÁD NÉPSZERŰ KÉPVISELŐJE

Minimál stílusú ajtó, elegáns és egyben modern külsővel.

A 17-es típusú fehér lakk ajtó egy letisztult formavilágú, a divatos minimál stílus jegyeit hordozza magán. Ezért egyszerre lesz elegáns és mégis modern. Ez teszi lehetővé azt, hogy a családi házakban és akár irodákban is, egyaránt ugyan olyan minőségben legyen jelen.



17-S TÍPUS:
MARÁS MÉLYSÉGE 1 MM



TOKTÍPUS

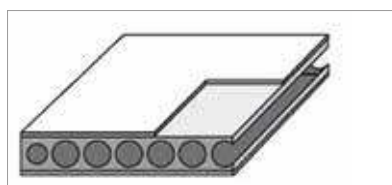

ÜREGES FAFORGÁCSLAP BETÉT

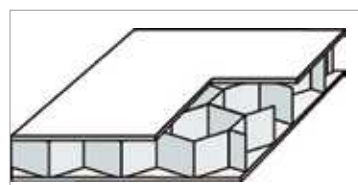

PAPÍRRÁCSBETÉT

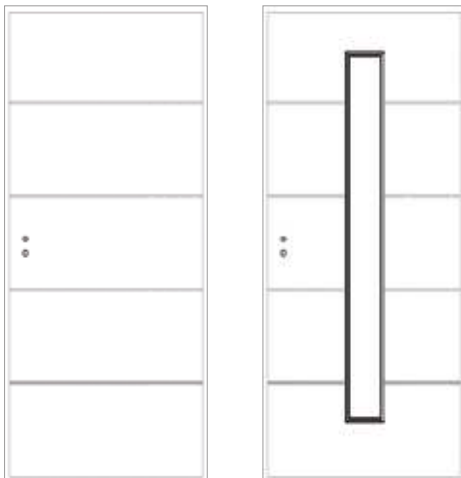

17/00

17-LA-IFU



Jeld-Wen fehér lakkozott ajtók

Fehér lakkozott (alacsony DIN, DIN*, MSZ**)	LISTAÁRAK (Ft/db + ÁFA)			
	Ajtólap	Ajtótók		
	Papírrács	Falvastagságok (mm)		
	80/100/125/145	165/185/205	220/240/270/290/310/330	
42/00	40.370.-	67.540.-	74.520.-	82.060.-
Motiv 17/02, 17/04 mart	65.940.-	67.540.-	74.520.-	82.060.-

* DIN szélességi ajtólap méretek: 610/735/860/985 mm

** MSZ szélességi ajtólap méretek: 710/860/960 mm

Motiv Tip. 17 mart: egyedi méret nem rendelhető** MSZ szélességi ajtólap méretek: 710/860/960 mm

Motiv Tip. 17 mart: egyedi méret nincs!

Üvegezési, üveghelykivágási felárak

Üvegtípus	LISTAÁRAK (Ft/db + ÁFA)	
	Forma (Üvegezés GL1 üvegléccel)	
	LA-Design IFU	LA-Design C
Üveghely kivágás (üvegezés nélkül)	16.090.-	16.090.-
Üveghely kivágás + víztiszta üveg	37.030.-	37.030.-
Üveghely kivágás + savmart üveg	29.710.-	29.710.-
Üveghely kivágás + Mastercare üveg	42.520.-	42.520.-

Motiv Tip. 17 mart: csak „LA-Design Ifu“ üvegezéssel lehetséges

Üreges faforgácslap térkitöltő betét	11.940.-
Szellőzőrács marás, 65/456 mm és szellőzőrács külön csomagolva (fehér, matt fekete)	12.670.-

Felárak a Motiv17 és 42/00 ajtólapok, ill. tokok áraihoz

Tolóajtó kialakítás felár (Standard)

Üreges forgácslap térkitöltő betéttel! (a felár tartalmazza)

Tolóajtólap + sín + karnis	190.450.-	Átjárótok	46.880.-
----------------------------	------------------	-----------	-----------------

Számolási példa: tolóajtó számolása: normál ajtólap + tolóajtó kialakítás felár + sín + karnis

Átjárótokos verzióknál további számolás: normál ajtótok + átjárótok felár



M62 LA-AFU

FEHÉR AJTÓK ÚJ ÉRTELMEZÉSSEN

A Motiv ajtó típusok változatos formavilággal, és könnyed eleganciával változtatják át az otthonát. A lendületes és divatos marástípusok, meghatározó külsőt kölcsönöznek a szobának.

A Motiv fehér lakk ajtó ellenálló az igénybevételekkel szemben. A festett ajtó könnyen tisztítható és tartós. A fehér helyes választás az optikailag nagyobb élettér kialakításához.

A változatos marástípusok jól harmonizálnak a mai modern stílusirányzatokkal, merész eleganciát kölcsönözve otthonának.



M65 LA-D1000

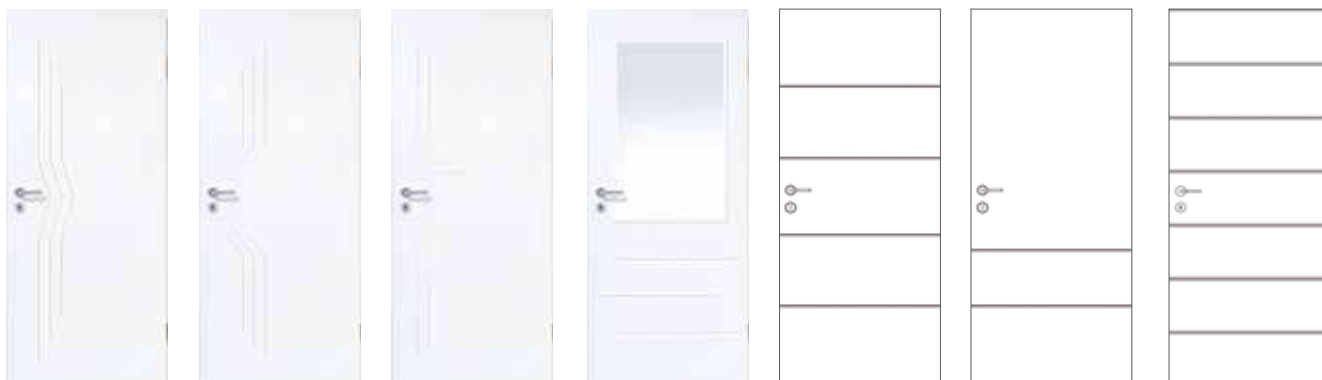

M62

M64

M65

M65

M67

M68

M01

Jeld-Wen Motiv Design ajtók

LISTAÁRAK (Ft/db + ÁFA)

Ajtótok (75 mm széles tokborítás)

Toktípus és falvastagság
(90/110/130/150/170/190/210/230/250/270/285)

Marás minták (alacsony DIN*, MSZ**)	Ajtólap (Papírrács)	Z-39 (sarkos tok)		Z-39 Soft (sarkos tokmag, kerekített borítás élek)	
		M01/00	191.170.-	83.750.-	90.710.-
M61/00	191.170.-	83.750.-	90.710.-	90.710.-	
M62/00	191.170.-	83.750.-	90.710.-	90.710.-	
M64/00	191.170.-	83.750.-	90.710.-	90.710.-	
M65/00	191.170.-	83.750.-	90.710.-	90.710.-	
M67/00	191.170.-	83.750.-	90.710.-	90.710.-	
M68/00	191.170.-	83.750.-	90.710.-	90.710.-	

LISTAÁR (Ft+ÁFA/db)

Üreges faforgácslap térkitöltő betét	11.940.-
Tok falvastagság 2. kat. (310/330/350/370/390/410 mm) Felár az 1. kat. ajtótok árára	22.160.-

* DIN szélességi ajtólap méretek: 610/735/860/985 mm

** MSZ szélességi ajtólap méretek: 710/860/960 mm

Üvegezési, üveghelykivágási felárak

LISTAÁRAK (Ft/db + ÁFA)

Üveghelykivágás*** és Üveg típus	LA-IFU		LA-AFU		LA-Design C	
	Üveghely kivágás + ESG víztiszta üveg	Üveghely kivágás + ESG savmart üveg	Üveghely kivágás + ESG víztiszta üveg	Üveghely kivágás + ESG savmart üveg	Üveghely kivágás + ESG víztiszta üveg	Üveghely kivágás + ESG savmart üveg
M01	114.870.-	126.080.-	-	-	-	-
M61	114.870.-	126.080.-	-	-	-	-
M62	-	-	114.870.-	126.080.-	-	-
M64	-	-	114.870.-	126.080.-	-	-
M65	-	-	114.870.-	126.080.-	-	-
M67	114.870.-	126.080.-	114.870.-	126.080.-	114.870.-	126.080.-
M68	114.870.-	126.080.-	114.870.-	126.080.-	114.870.-	126.080.-

*** Üveghely kialakítás GLK üvegezőléccel (csavarozás mentes)

Az üveghelykivágási minták az árlista Jeld-Wen részének CPL ajtókat bemutató fejezetében található.

Felárak a Jeld-Wen Motiv Design ajtólapok, ill. tokok áraihoz

Tolóajtó kialakítás (Standard)

Ajtólap	-	Átjárótok	-	Sín + Karnis	-
---------	---	-----------	---	--------------	---

Számolási példa: tolóajtó számolása: normál ajtólap (üreges faforgácslap betéttel) + tolóajtó kialakítás felár + normál ajtótok + átjárótok felár + sín + karnis

Kétszárnyú ajtó kialakítás felár

Állószárny	58.810.-	Ajtótok	46.880.-
------------	----------	---------	----------

Számolási példa: kétszárnyú ajtó számolása: normál ajtólap (üreges faforgácslap betéttel) + normál ajtólap (üreges faforgácslap betéttel) + állószárny felár + normál tok + kétszárnyú tok felár

A FAFURNÉROS AJTÓ TERMÉSZETES

A furnér alapanyag, gondos válogatás után kerül szakszerűen összeforgatva az ajtólapra és a tokra. A furnérozott ajtók esetében modern technológiával, élben ragasztott megoldással készül a furnérteríték.



F44 TÖLGY



F41 BÜKK



F40 TÖLGY

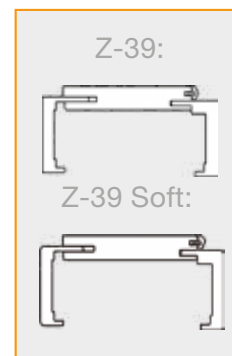

TOKKIALAKÍTÁS

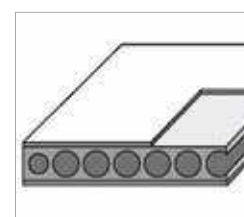

ÜREGES FAFORGÁCSLAP BETÉT

Jeld-Wen furnérozott ajtók

LISTAÁR (Ft+ÁFA/db)

Ajtótok (75 mm széles tokborítással)

Toktípus és falvastagság (1. kat.)
(90/110/130/150/170/190/210/
230/250/270/285 mm)

Kialakítás és szín (alacsony DIN*, MSZ**)	Ajtólap (Üreges faforgácslap betét)	Z-39 (sarkos tok)		Z-39 Soft
				(sarkos tokmag, kerékített borítás élek)
39/00	Fehér lakkozott	66.980.-	83.750.-	90.710.-
	Kanadai juhar	100.480.-	108.850.-	115.830.-
	Bükk	77.590.-	94.900.-	101.880.-
	Mahagóni	80.380.-	97.680.-	104.650.-
	Tölgy	97.680.-	108.850.-	115.830.-
	Dió	189.800.-	136.760.-	143.740.-
	Nyír	100.480.-	108.850.-	115.830.-
F40/00 F41/00 F44/00	Kanadai juhar	207.950.-	108.850.-	115.830.-
	Bükk	159.080.-	94.900.-	101.880.-
	Tölgy	220.480.-	108.850.-	115.830.-
	Dió	241.420.-	136.760.-	143.740.-
	Nyír	207.950.-	108.850.-	115.830.-
Üreges faforgácslap térkitöltő betét				11.940.-
Tok falvastagság 2. kat. (310/330/350/370/390/410 mm) felár az 1. kat. ajtótok árára				14.130.-

* DIN szélességi ajtólap méretek: 610/735/860/985 mm

** MSZ szélességi ajtólap méretek: 710/860/960 mm*

Üvegezési, üveghelykivágási felárak

Üvegvégkivágás***	Üveg típus	LISTAÁR (Ft+ÁFA/db)			
		Ajtólap kialakítás			
		39/	F40/	F41/	F44/
LA-D1561	Üveghely kialakítás, üveg nélkül	64.490.-	64.490.-	-	-
	Üveghely kivágás + ESG víztiszta üveg	123.280.-	123.280.-	-	-
	Üveghely kivágás + ESG savmart üveg	148.470.-	148.470.-	-	-
LA-D100	Üveghely kialakítás, üveg nélkül	64.490.-	64.490.-	-	-
	Üveghely kivágás + ESG víztiszta üveg	117.660.-	117.660.-	-	-
	Üveghely kivágás + ESG savmart üveg	134.490.-	134.490.-	-	-
LA-IFU	Üveghely kialakítás, üveg nélkül	64.490.-	64.490.-	64.490.-	64.490.-
	Üveghely kivágás + ESG víztiszta üveg	114.870.-	114.870.-	114.870.-	114.870.-
	Üveghely kivágás + ESG savmart üveg	126.080.-	126.080.-	126.080.-	126.080.-
LA-Design C	Üveghely kialakítás, üveg nélkül	64.490.-	64.490.-	-	-
	Üveghely kivágás + ESG víztiszta üveg	114.870.-	114.870.-	-	-
	Üveghely kivágás + ESG savmart üveg	126.080.-	126.080.-	-	-
LA-M3, LA-M4	Üveghely kialakítás, üveg nélkül	165.900.-	-	-	-
	Üveghely kivágás + ESG víztiszta üveg	226.090.-	-	-	-
	Üveghely kivágás + ESG savmart üveg	238.690.-	-	-	-
LA-M4R	Üveghely kialakítás, üveg nélkül	165.900.-	-	-	-
	Üveghely kivágás + ESG víztiszta üveg	237.280.-	-	-	-
	Üveghely kivágás + ESG savmart üveg	251.280.-	-	-	-

*** Üveghely kialakítás GLK üvegezőléccel (csavarozás mentes)

Felárak a Jeld Wen furnérozott ajtólapok ill. tokok áraihoz

Kétszárnyú ajtó kialakítás

Állószárny	78.130.-	Ajtótok	46.880.-
------------	----------	---------	----------

Számolási példa: kétszárnyú ajtó számolás: normál ajtólap (üreges faforgácslap betéttel) + normál ajtótok (üreges faforgácslap betéttel) + állószárny felár + normál tok + kétszárnyú tok felár

Tolóajtó kialakítás

A Jeld-Wen furnérozott felületű ajtók rendelkeznek fal előtt futó és falban futó tolóajtó kivitelben is. A tolóajtó kialakítás árai, elérhetőségéről érdeklődjön értékesítőjénél!



LA-1550



LA-D1000



LA-AFU



LA-IFU



A LEVEL ajtócsalád egy újdonság, ahol a falcos ajtólap a tokba záródva, síkban csukódik a tokborítással. Ennél a típusnál a JELD-WEN széles felületválasztékából kínál megoldásokat!

A mágneszár egy profi megoldás arra, hogy a tokon a zárlemez ne lássuk az ajtólap záródásakor. Csukott állapotban a zárnyelvet a beépített mágnes kirántja, így zárja az ajtót, illetve az ajtó nyitása után a zártestben tartja a kilincs lenyomásával.



Az ajtólap és a tok síkban csukódnak.



LEVEL Ajtólap és Z-39 SOFT ajtótok kialakítás



Mágneszár kialakítással a záródás hangtalan.



Z-LEV SOFT

Jeld-Wen LEVEL Motiv Design ajtók

Jeld-Wen LEVEL mart ajtók síkban záródó kivitel (alacsony DIN*, MSZ**)	Ajtólap (Üreges faforgácslap betét)	LISTAÁR (Ft+ÁFA/db)	
		Toktípus és falvastagság (1. kat.) 90/110/130/150/170/190/210/ 230/250/270/285 mm)	Ajtótok (75 mm széles tokborítással)
		Z-LEV (sarkos tok)	“Z-LEV Soft (sarkos tokmag, kerekített borítás élek)”
M01/00	253.630.-	131.880.-	139.020.-
M61/00	253.630.-	131.880.-	139.020.-
M62/00	253.630.-	131.880.-	139.020.-
M64/00	253.630.-	131.880.-	139.020.-
M65/00	253.630.-	131.880.-	139.020.-
M67/00	253.630.-	131.880.-	139.020.-
M68/00	253.630.-	131.880.-	139.020.-
Tok falvastagság 2. kat. (310/330/350/370/390/410 mm) Felár az 1. kat. ajtók ára			22.160.-

* DIN szélességi ajtólap méretek: 610/735/860/985 mm

** MSZ szélességi ajtólap méretek: 710/860/960 mm

Üvegezési, üveghelykivágási felárak

Üveg- kivágás*** és üvegtípus	LISTAÁR (Ft+ÁFA/db)								
	Üveghely kialakítás, üveg nélkül	LA-IFU Üveghely kivágás + ESG víztisz- ta üveg	Üveghely kivágás + ESG savmart üveg	Üveghely kialakítás, üveg nélkül	LA-AFU Üveghely kivágás + ESG víztisz- ta üveg	Üveghely kivágás + ESG savmart üveg	Üveghely kialakítás, üveg nélkül	LA-Design C Üveghely kivágás + ESG víztisz- ta üveg	Üveghely kivágás + ESG savmart üveg
M01	64.490.-	114.870.-	126.080.-	-	-	-	-	-	-
M61	64.490.-	114.870.-	126.080.-	-	-	-	-	-	-
M62	-	-	-	64.490.-	114.870.-	126.080.-	-	-	-
M64	-	-	-	64.490.-	114.870.-	126.080.-	-	-	-
M65	-	-	-	64.490.-	114.870.-	126.080.-	-	-	-
M67	64.490.-	114.870.-	126.080.-	64.490.-	114.870.-	126.080.-	64.490.-	114.870.-	126.080.-
M68	64.490.-	114.870.-	126.080.-	64.490.-	114.870.-	126.080.-	64.490.-	114.870.-	126.080.-

*** Üveghely kialakítás GLK üvegezőléccel (csavarozás mentes)

Felárak a Jeld Wen LEVEL ajtólapok, ill. tokok áraihoz

Kétszárnyú ajtó kialakítás

A Jeld-Wen furnézott felületű kétszárnyú ajtó kialakítás árairól, elérhetőségéről érdeklődjön értékesítőjénél!



Jeld-Wen LEVEL furnérozott ajtók

Furnér szálirány kialakítás és fafajta (alacsony DIN*, MSZ**)	Ajtólap (Üreges faforgácslap betét)	LISTAÁR (Ft+ÁFA/db)		
		Toktípus és falvastagság (1.kat.) (90/110/130/150/170/190/210/ 230/250/270/285 mm)	Ajtótok (75 mm széles tokborítás- sal)	
		Z-LEV (sarkos tok)	Z-LEV Soft (sarkos tokmag, kerekített borítás élek)	
39/00	Fehér lakkozott	161.170.-	131.900.-	139.020.-
	Kanadai juhar	195.310.-	150.950.-	155.510.-
	Bükk	172.550.-	140.710.-	147.840.-
	Mahagóni	175.400.-	143.860.-	-
	Tölgy	192.460.-	143.860.-	150.960.-
	Dió	287.780.-	-	162.640.-
	Nyír	195.310.-	150.950.-	155.510.-
F40/00 F41/00 F44/00	Kanadai juhar	236.560.-	150.950.-	155.510.-
	Bükk	212.370.-	140.710.-	147.840.-
	Tölgy	259.320.-	143.860.-	257.170.-
	Dió	327.600.-	-	162.640.-
	Nyír	236.560.-	150.950.-	155.510.-
Tok falvastagság 2. kat. (310/330/350/370/390/410 mm) Felár az 1. kat. ajtótok árára			22.160.-	

* DIN szélességi ajtólap méretek: 610/735/860/985 mm

** MSZ szélességi ajtólap méretek: 710/860/960 mm

Üvegezési, üveghelykivágási felárak

Üveghelykivágás***	Üveg típus	LISTAÁR (Ft+ÁFA/db)			
		Ajtólap kialakítás			
		39/	F40/	F41/	F44/
LA-D1561	Üveghely kialakítás, üveg nélkül	64.490.-	64.490.-	-	-
	Üveghely kivágás + ESG víztiszta üveg	123.280.-	123.280.-	-	-
	Üveghely kivágás + ESG savmárt üveg	148.470.-	148.470.-	-	-
LA-D100	Üveghely kialakítás, üveg nélkül	64.490.-	64.490.-	-	-
	Üveghely kivágás + ESG víztiszta üveg	117.660.-	117.660.-	-	-
	Üveghely kivágás + ESG savmárt üveg	134.490.-	134.490.-	-	-
LA-IFU	Üveghely kialakítás, üveg nélkül	64.490.-	64.490.-	64.490.-	64.490.-
	Üveghely kivágás + ESG víztiszta üveg	114.870.-	114.870.-	114.870.-	114.870.-
	Üveghely kivágás + ESG savmárt üveg	126.080.-	126.080.-	126.080.-	126.080.-
LA-Design C	Üveghely kialakítás, üveg nélkül	64.490.-	64.490.-	-	-
	Üveghely kivágás + ESG víztiszta üveg	114.870.-	114.870.-	-	-
	Üveghely kivágás + ESG savmárt üveg	126.080.-	126.080.-	-	-
LA-M3, LA-M4	Üveghely kialakítás, üveg nélkül	165.900.-	-	-	-
	Üveghely kivágás + ESG víztiszta üveg	226.090.-	-	-	-
	Üveghely kivágás + ESG savmárt üveg	238.690.-	-	-	-
LA-M4R	Üveghely kialakítás, üveg nélkül	165.900.-	-	-	-
	Üveghely kivágás + ESG víztiszta üveg	237.280.-	-	-	-
	Üveghely kivágás + ESG savmárt üveg	251.280.-	-	-	-

*** Üveghely kialakítás GLK üvegezőléccel (csavarozás mentes)

Felárak a Jeld-Wen furnérozott ajtólapok, ill. tokok árjaihoz

Tolóajtó kialakítás

A Jeld-Wen furnérozott felületű ajtók rendelkeznek fal előtt futó és falban futó tolóajtó kivitelben is. A tolóajtó kialakítás árairól, elérhetőségéről érdeklődjön értékesítőjénél!

Kétszárnyú ajtó kialakítás

A Jeld-Wen furnérozott felületű kétszárnyú ajtó kialakítás árairól, elérhetőségéről érdeklődjön értékesítőjénél.

Motiv Design, Furnérozott és Level ajtó egyedi rendelési mérettartományok

Ajtólap magassági méret: 1350mm - 2235 mm

Ajtólap szélességi méretek: 550 - 1235 mm

Falvastagság 1. kategória : 90/110/130/150/170/190/210/230/250/270/285 mm

Falvastagság 2. kategória : 310/330/350/370/390/410 mm

* MSZ méret felárért rendelhető

ÜVEGAJTÓK

Az üvegajtók segítségével a szoba vagy az iroda világosabb lesz. A szitanyomatok segítségével az üvegajtó mintázata könnyen illeszkedik egy-egy Jeld-Wen design ajtócsaládhoz!

SZITANYOMAT:

A teljes üvegajtó motívumok, minták, a legmodernebb technológiai eljárással készülnek. Csak az üveg egyik oldalára nyomják rá. A minták időtállóak, és divatosak.



FG10/01 JUHAR SAVMART



FG10/01 DIÓ FRÍZES



FG10/01 TÖLGY FRÍZES



FG10 FRÍZES ÜVEGAJTÓ



TOK KIALAKÍTÁS

Jeld-Wen frízes üvegajtók (ESG 6 mm)

LISTAÁRAK (Ft/db + ÁFA)

Furnézott ajtótok fajtája (alacsony DIN*)	Ajtólap			Ajtótok (75 mm széles tokborítás)	
	Frízes üvegajtólapok			Toktípus és falvastagság (90/110/130/150/170/190/210/ 230/250/270/285 mm)	
	FG10/ vítzista	FG10/ savmart	FG10/ Mastercare	Z-39 (sarkos tok)	Z-39 Soft (sarkos tokmag, kerékített borítás élek)
Fehér lakkozott	422.820.-	496.790.-	488.420.-	83.740.-	90.710.-
Kanadai juhar furnézott, natúr lakkozott	447.950.-	521.900.-	512.140.-	108.850.-	115.830.-
Bükk furnézott, natúr lakkozott	431.200.-	533.070.-	496.790.-	94.900.-	101.880.-
Tölgy furnézott, natúr lakkozott	439.570.-	555.390.-	503.770.-	108.850.-	115.830.-
Dió furnézott, natúr lakkozott	489.810.-	633.540.-	554.000.-	136.760.-	143.740.-
Nyír furnézott natúr lakkozott	447.950.-	563.780.-	512.140.-	108.850.-	115.830.-
* DIN szélességi ajtótok méretek: 610/735/860/985 mm					
Tok falvastagság 2. kat. (310/330/350/370/390/410 mm) Felár az 1. kat. ajtótok árára					22.160.-



GT-10-02 MASTERCARE



GT-10-13 SZITANYOMOTT VÍZTISZTA



GT10/01 SAVMART

 GT10/11
SZITANYOMOTT
VÍZTISZTA

 GT10/12
SZITANYOMOTT
VÍZTISZTA

Jeld-Wen Frízes üvegajtók (ESG 8 mm)

LISTAÁRAK (Ft/db + ÁFA)

Furnérozott ajtók fajtája (alacsony DIN*)	Ajtólap					
	Ajtótok					
	(75 mm széles tokborítással)					
	Toktípus és falvastagság (1. kat.)					
	(90/110/130/150/170/190/210/ 230/250/270/285 mm)					
	GT10/00	GT10/01 savmart	GT-M01 víztiszta szitanyomott mintával	GT10/11 GT10/12 GT10/13	Z-39-GT (sarkos tok)	Z-39 Soft-GT (sarkos tokmag, kerekített borítás élek)
Fehér festett	131.190.-	203.750.-	222.720.-	222.720.-	111.090.-	118.060.-
Kanadai juhar furnérozott, natúr lakkozott	131.190.-	203.750.-	222.720.-	222.720.-	136.190.-	143.170.-
Bükk furnérozott, natúr lakkozott	131.190.-	203.750.-	222.720.-	222.720.-	122.240.-	129.220.-
Mahagóni furnérozott, natúr lakkozott	131.190.-	203.750.-	222.720.-	222.720.-	125.030.-	132.010.-
Tölgy furnérozott, natúr lakkozott	131.190.-	203.750.-	222.720.-	222.720.-	136.190.-	143.170.-
Dió furnérozott, natúr lakkozott	131.190.-	203.750.-	222.720.-	222.720.-	164.120.-	171.080.-
Nyír furnérozott, natúr lakkozott	131.190.-	203.750.-	222.720.-	222.720.-	136.190.-	143.170.-
Tok falvastagság 2. kat. (310/330/350/370/390/410 mm) felár az 1. kat. ajtótok árára						22.160.-

A vasalatot külön kell választani az alkatrészek közül.
A DIN szélességi üveg ajtólap méretek: 585/710/835/960 x 2096

ESG ÜVEGEK - ÁTLÁTSZÓ, ÁTTETSZŐ, RAJZOS

Az üvegajtók segítségével a szoba vagy az iroda világosabb lesz. A szitanyomatok segítségével az üvegajtó mintázata könnyen illeszkedik egy-egy Jeld-Wen design ajtócsaládhoz!

A jól kiválasztott üvegfajta segítségével lehetőségünk nyílik arra, hogy a szobákat világosabbá tegyünk. Az áttetsző üvegek térelválasztóként is funkcionálhatnak.



VÍZTISZTA



MASTERCARE



SAVMART

Alkatrészek

LISTAÁRAK (Ft/db + ÁFA)

PUR-Line zárszekrény	EV 1 ALU eloxált	BB/PZ	62.510.-
	Rozsdamentes acélhoz hasonló (matt eloxált)	BB/PZ	77.260.-
PUR-Line zárszekrény	EV 1 ALU eloxált	WC	97.170.-
	Rozsdamentes acélhoz hasonló (matt eloxált)	WC	120.170.-
VARIO pánt/darab (acél tok esetében is)	EV 1 ALU eloxált	BB/PZ	30.700.-
	Rozsdamentes acélhoz hasonló (matt eloxált)	BB/PZ	35.800.-
LUCIA kilincs	EV 1 ALU eloxált	BB/PZ	32.680.-
	Rozsdamentes acélhoz hasonló (matt eloxált)	BB/PZ	38.350.-

Tolóajtó kialakítás

A tolóajtó kialakítás áráiról, elérhetőségéről érdeklődjön értékesítőjénél!

Kétszárnyú ajtó kialakítás

A Jeld-Wen üvegajtó és frízes kétszárnyú ajtó kialakítás áráiról, elérhetőségéről érdeklődjön értékesítőjénél!

TOKOK

Z-M6 (Normál- / + Átjárótok)

- Beépítéshez előkészítve
- Beépítési szerelőcsomag és szerelési útmutató mellékelve
- Csomagolás: kartonpapír
- A tokborítás állíthatósága 80 mm falvastagságnál: - 0 / + 20 mm
- A tokborítás állíthatósága egyéb falvastagságoknál: - 7 / + 15 mm

Z-Profil (Standard- / + Átjárótok)

- Beépítéshez előkészítve
- Beépítési szerelőcsomag és szerelési útmutató mellékelve
- Csomagolás: kartonpapír
- A tokborítás állíthatósága 80 mm falvastagságnál: - 0 / + 20 mm
- A tokborítás állíthatósága egyéb falvastagságoknál: - 7 / + 15 mm

Z-39 / Z-39-Soft (Standard)

- Beépítéshez előkészítve
- 2 db nikkelezett pántalsó
- 1 db nikkelezett zárlemez
- Excenteres gér összehúzó vasalat
- Beépítési útmutató
- Csomagolás: kartonpapír
- A tokborítás állíthatósága: - 8,5 mm / + 16,5 mm

Z-39 / Z-39-Soft (Átjárótok)

- Beépítéshez előkészítve
- Excenteres gér összehúzó vasalat
- Beépítési útmutató
- Csomagolás: kartonpapír
- A tokborítás állíthatósága: - 8,5 mm / + 16,5 mm

Z-39 / Z-39-Soft (Tolóajtók BASIC)

- Átjárótok
- Felső karnis, két oldalsó lezárással (tolóajtó sín és szerelési útmutató mellé csomagolva)
- Beépítési útmutató
- Csomagolás: kartonpapír
- A tokborítás állíthatósága: - 8,5 mm / + 16,5 mm

Z-39-GT / Z-39-GT-Soft (Teljes üvegajtó tok)

- 2 db nikkelezett pánt alsóval
- 1 db ezüst színű, üvegajtóhoz való zárlemezrel
- Beépítési szerelő csomag és szerelési útmutató mellékelve
- Csomagolás: kartonpapír
- A tokborítás állíthatósága: - 8,5 mm / + 16,5 mm

Z-M6 TOK: TOKMAG KEREKÍTETT ÉLLEL (Dekor, CPL, fehér tokok)

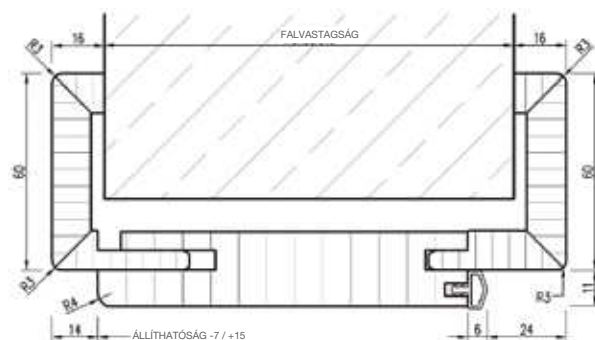

Z-39 TOK KIALAKÍTÁS (Furnérozott tokok)

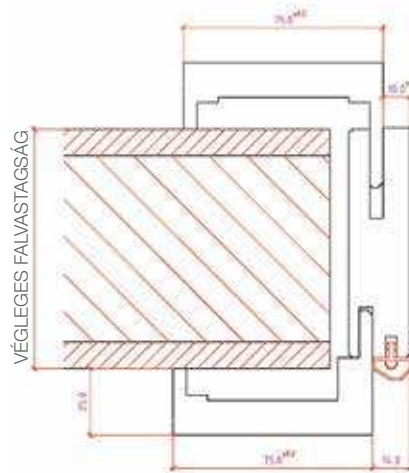

Z-39-SOFT TOK KIALAKÍTÁS (Furnérozott tokok)

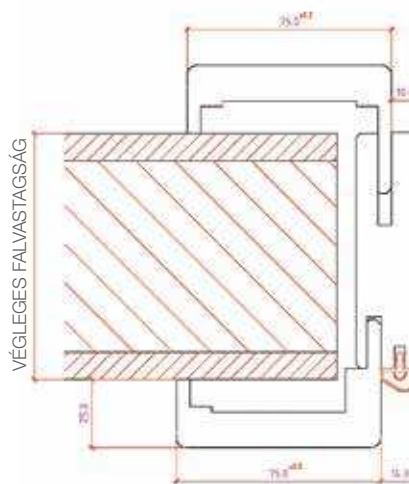



WESTAG AJTÓK

Akikkel elkezdődött a gyár története, azok mutatják nekünk a különbséget immáron 120 éve. Az ő szenvedélyük és haladó szellemiségük az, ami lehetőséget ad nekünk, hogy sokoldalú megoldásokat és széles termékkört biztosíthassunk a különböző belső terek újragondolása során.



DES 25
FEHÉR KÓRIS



DE 24
FEHÉR
RAL 9010



DE 223
KLASSZIKUS FEHÉR
RAL 9010



DE 88
BÜKK



DE 74
JUHAR



DE 736
DIÓ



DEC 44
SZÜRKE FENYŐ
CROSS



DEC 11
VILÁGOS FENYŐ
CROSS



DE 30
TÖLGY



ALAPFÓLIA
(FESTHETŐ AJTÓ)



A 416
TITÁN SZÜRKE
RAL 7016



PIC 230
FEHÉR FENYŐ
CROSS



A 222
SARKI FEHÉR
RAL9016



ESR 222
KŐRIS SARKI
FEHÉR



PI 230
FEHÉR FENYŐ



A 223
KLASSIKUS FEHÉR
RAL 9010



PIC 11
VILÁGOS FENYŐ
CROSS



A 402
SZÜRKE
RAL 7035



A 446
CEMENT
RAL 7004

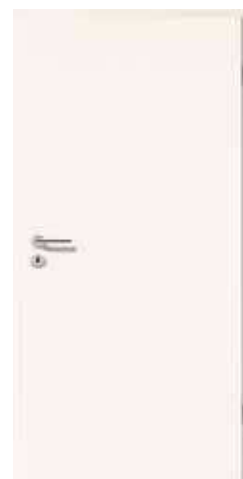

A 242
FEHÉR
RAL 9010



EI 767
TÖLGY ADRIA

t



PIC 44
SZÜRKE FENYŐ
CROSS

t



NU 736
DIÓ

b



EIC 424
PLATINA TÖLGY
CROSS

t



EIB 310
TÖLGY

b



EIC 767
TÖLGY ADRIA
CROSS

t



EI 424
PLATINA TÖLGY

t



AH 74
RUSZTIKUS
JUCHAR

b



BU 88
BÜKK

b

b basic szín

t trend szín

Általános információk a Westag gyártmányú, normál (egy- és kétszárnyú ill. tolóajtó) és design (Westaline, View, Provence, Bretagne) ajtókhöz:

- A ajtólapok faforgácslap betéttel kerülnek gyártásra, BB zárttesttel. Az üreges faforgácslap betétes ajtók kétrészes (V0020), a tömör faforgácslap betétes ajtók háromrészes (V0026) pánttal készülnek.
- Az ajtótokok pántolását a hozzá tartozó ajtólaphoz kell igazítani, a tokok árai a pántfogadók és a zárellenlemez árát tartalmazzák.
- Az üvegvívágások felárai nem tartalmazzák az üveglapok árát.
- Az üvegcsík betétes ajtók ESG üvegezéssel készülnek, és az alap árak a víztiszta üveg árát tartalmazzák.
- Az ajtólapok és tokok egyedi méretének tartománya max 985x2110 mm ajtólap külméretig (1010x2130 mm falnyílás méretig) terjednek, ezen felüli egyedi méretekhez egyedi árképzés szükséges.
- Az egyes felárak befolyásolhatják az adott termék szállítási, gyártási határidejét.

Ajtólapok és tokok

LISTAÁRAK (Ft/db + ÁFA)

Felületválaszték (DIN 2125 (1), MSZ (2))	Ajtólap (Sarkos él, BB zár, V 0020 nikkelezett pántok)	Ajtótok (Kerekített élek, Üreges fa- forgácslap betét, V 3400 WF nik- kelezett pántok)		Falvastagságok (mm)				
		65	70 80 100	125 145	165	185 205	225 240 270	290 310 330
Dekorit (Dekoróliás) színekollekció	80.930.-	77.180.-	65.260.-	67.640.-	77.180.-	79.550.-	84.310.-	94.640.-
Portalit (HPS/CPL) Basic színekollekció	87.940.-	91.050.-	78.340.-	83.910.-	91.050.-	92.640.-	96.610.-	110.900.-
Portalit (HPS/CPL) Trend színekollekció	99.100.-	102.220.-	89.510.-	95.070.-	102.220.-	103.810.-	107.780.-	122.070.-
Westalack (RAL9010 v RAL9016)	75.030.-	87.710.-	75.010.-	79.770.-	87.710.-	89.290.-	92.480.-	106.790.-

(1) DIN szélességi ajtólap méretek: 610/735/860/985 mm

(2) MSZ szélességi ajtólap méretek: 710/860/960 mm

FELÁRAK

LISTAÁRAK (Ft/db + ÁFA)

	9% árcsökkenés az ajtólapnál
Papírrács betét (Dekorit ajtókhöz)	
2 db V0026 WF nikkelezett háromrészes pánt az ajtólaphoz (V0020 helyett)	5.540.-
2 db V4400 nikkelezett háromrészes pánt az ajtótokokhoz (V3400 helyett)	5.950.-
DIN 2000 szabvány szerinti kialakítás	9% árcsökkenés az ajtólapoknál, 11% árcsökkenés az ajtótokoknál
Kerekített élkialakítás ajtólapokhoz (felár)	7.940.-
WC zárttest (BB helyett)	2.000.-
PZ zárttest (Klasse 3 minősítésű BB helyett)	5.170.-
Beépített szellőzőrács (műanyag, fekete, fehér, szürke, világos- vagy sötétbarna)	17.690.-
Egyedi méret felár ajtólap (610-985/1920-2110)	27.010.-
Egyedi méret felár ajtótok (625-1000/1935-2125)	27.010.-

A Westag gyártmányú normál beltéri ajtók esetén a síkban záródó kialakítás kivétel nélkül kérhető. Ebben az esetben az ajtólap és a tokborítás toktükrének síkjai egy vonal vonalba esnek. Az ajtólap nem emelkedik ki a tokból, így az ajtó összhatásában plasztikus, ugyanakkor modern, trendi megjelenést kap.

A síkban záródó ajtó kialakítását a katalógus 83. oldalán található kép illusztrálja.

A termékek árainról és elérhetőségéről érdeklődjön értékesítőjénél!





Ajtólapok és tokok ⁽¹⁾

LISTAÁRAK (Ft/db + ÁFA)

Felületválaszték (DIN 2125 (1), MSZ (2))	Ajtólap (Sarkos él, BB zár, V 0020 nikkelezett pántok)		Kétszárnyú ajtók (Kerekített élek, V 3400 WF nik- kelezett pántok)	Falvastagságok (mm)					
	Tele nyíló	Tele álló		65	70 80 100	125 145	165	185 205	225 240 270
Dekorit (dekorfóliás) színkollekción	80.930.-	137.050.-	140.720.-	128.800.-	131.180.-	140.720.-	143.090.-	147.850.-	158.180.-
Portalit (HPS/CPL) Basic színkollekción	87.940.-	144.060.-	154.590.-	141.880.-	147.450.-	154.590.-	156.180.-	160.150.-	174.440.-
Portalit (HPS/CPL) Trend színkollekción	99.100.-	155.220.-	165.760.-	153.050.-	158.610.-	165.760.-	167.350.-	171.320.-	185.610.-
Westalack (Üreges faforgácslap- betétes)	75.030.-	131.150.-	151.250.-	138.550.-	143.310.-	151.250.-	152.840.-	156.020.-	170.330.-

⁽¹⁾ Állószárny szélességek fa toknál: 625/750/875 mm, állószárny szélességek acél toknál: 635/760/885 mm

⁽²⁾ DIN szélességi nyílószárny méretek: 610/735/860/985 mm

FELÁRAK

LISTAÁRAK (Ft/db + ÁFA)

2 db V0026 nikkelezett háromrészes pánt nyílószárnyhoz	5.540.-
2 db V0026 nikkelezett háromrészes pánt a állószárnyhoz	5.540.-
2-2 db V4400 nikkelezett háromrészes pánt a tokhoz	12.710.-
DIN 2000 szabvány szerinti kialakítás	9% árcsökkenés az ajtólapoknál 11% árcsökkenés az ajtótokoknál
WC zártest (BB helyett)	2.000.-
PZ zártest (Klasse 3 minősítésű BB helyett)	5.170.-
Beépített szellőzőrács (ajtószárnyanként, műanyag, fekete, fehér, szürke, világos- vagy sötétbarna)	17.690.-
Egyedi méret felár az ajtólapnál (610-985/1920-2110)	27.010.-
Egyedi méret felár az ajtótoknál (625-1000/1935-2125)	27.010.-

⁽¹⁾ A kétszárnyú ajtó számolási mód: nyílószárny + állószárny + kétszárnyú tok + egyéb tartozékok



Kétszárnyú falc nélküli síkban záródó kialakítás lehetséges, árazás egyedi ajánlat alapján. Érdeklődjön értékesítőjénél!



Fal előtt futó tolóajtólap ⁽¹⁾

LISTAÁRAK (Ft/db + ÁFA)

Felületválaszték (Sarkos él, 65 mm átmérőjű nemesacél húzókagyló, alsóvezető nút, üreges faforgácslap betét)	Tolóajtólap falnyílás méretek (mm)	
DIN	760 x 2130 / 885 x 2130	635 x 2130 / 1010 x 2130
MSZ	750 x 2100 / 900 x 2100	1000 x 2100
Dekorit (Dekorfóliás) színekollekció	118.200.-	122.960.-
Portalit (HPS/CPL) Basic színekollekció	125.190.-	129.970.-
Portalit (HPS/CPL) Trend színekollekció	136.360.-	141.130.-
Westalack (RAL9010 v RAL9016 színben)	113.090.-	117.060.-

⁽¹⁾ Falc nélküli ajtólap, fehér vagy ezüst színű kagyló markolattal, az ajtólap alján núttal és vezetővel, zár nélkül, balos és jobbos kivitelben, ajtólap magasság 2110 mm.

Westag fal előtt futó tolóajtó vasalat

LISTAÁRAK (Ft/db + ÁFA)

Felületválaszték (Színazonos takaró karnis, Tolóajtó sín, Kocsi szett)	Tolóajtólap falnyílás méretek (mm)	
	Átjárótok nélküli verzió	Átjárótokos verzió
Dekorit (Dekorfóliás) színekollekció	141.960.-	152.410.-
Portalit (HPS/CPL) Basic színekollekció	141.960.-	152.410.-
Portalit (HPS/CPL) Trend színekollekció	153.120.-	163.570.-
Festett (Westalack)	141.960.-	152.410.-





Ajtólapok és tokok

LISTAÁRAK (Ft/db + ÁFA)

Tolóajtólap szélességek (620/745/870/995 mm)

Felületválaszték (Kerekített élű tok)	Falvastagságok (mm)					
	70/80/100	125/145	165	185/205	225/240/270	290/310/330
Dekorit (Dekorfóliás) színekollekció	98.610.-	101.000.-	110.530.-	112.900.-	117.670.-	127.990.-
Portalit (HPS/CPL) Basic színekollekció	111.690.-	117.260.-	124.400.-	126.000.-	129.970.-	144.250.-
Portalit (HPS/CPL) Trend színekollekció	122.860.-	128.430.-	135.570.-	137.160.-	141.130.-	155.420.-
Westalack (UV lakkozott)	108.360.-	113.130.-	121.070.-	122.650.-	125.830.-	140.140.-

FELÁRAK

LISTAÁRAK (Ft/db + ÁFA)

Marás és kagylófogantyú nélkül	-26.200.-
Bemarás és padlóvezető nélkül (az ajtólap alján)	-11.110.-
Egyedi méret felár az átjárótoknál	27.010.-
2 szárnyú tolóajtó	Egyedi ajánlat alapján
Zárható kivitel (BB/PZ/WC zárral)	Egyedi ajánlat alapján

Üvegkivágások

Egy- és kétszárnyú, illetve tolóajtóhoz

A normál beltéri egy- és kétszárnyú ajtókat, és a fal előtt futó tolóajtókat gyakran rendelik üvegezett kivitelben. Akár a sötét folyosók, kisebb belső terek bevilágítása vagy az ajtóval elzárt tér felügyelet alatt tartása, vagy akár az ajtó sima, egybefüggő felületének optikai megtörése a cél, az üvegezés minden esetben kiváló megoldás. A széles skálán választható gyári üvegkivágások biztosítják, hogy az ajtó a kívánt dizájnnal, mégis adott esetben változatlan határdővel készüljön el.

Az üvegkivágások további felárért választható gyári üvegezéssel is. A lenti üvegkivágások nem tartalmaznak üveg árakat, mivel a tapasztalat azt mutatja, hogy gyakran kerül egy ajtó egyedi üvegmintával, vagy akár tükrös megoldással a végső helyére.



Gyári üvegkivágások

LISTAÁRAK (Ft/db + ÁFA)

Üvegkivágások kialakítása és üvegezőlécek (üveg nélkül)	LA-DIN ⁽¹⁾	LA-1	LA-1D	LA-1B	LA-100	LA-3	LA-3Q	LA-40
Műanyag (KS80 típ., Dekorit, Portalit, Westalack színű vagy nemesacél hatású) üvegezőléccel	43.610.-	43.610.-	43.610.-	43.610.-	46.790.-	-	-	-
Fa (Portalit basic, Westalack színű vagy nemesacél hatású) üvegezőléccel	27.800.-	27.800.-	27.800.-	27.800.-	30.980.-	83.380.-	83.380.-	30.980.-
Minta szerinti üvegkivágás, üvegezőléc nélkül	15.880.-	15.880.-	15.880.-	15.880.-	19.060.-	47.650.-	47.650.-	19.060.-

⁽¹⁾ Egyedi méretű ajtólap esetén az üvegkivágás méretét vagy a megmaradó fríz méretét meg kell adni, de egyedi ajtólap méret max 985 x 2110 mm méretig



TYPE 2502



TYPE 2502-LB
CLEAR GLAZING



TYPE 2516



TYPE 2508



TYPE 2508-LB



TYPE 2505-LB-Q
STRAIGHT NEG.



TYPE 2505-LA-1B



TYPE 2505-LA-1D



TYPE 2505



TYPE 2510



TYPE 2505-LB
MOTIF
FOURLINER



TYPE 2505
LA-DIN



TYPE 2505-LA-1



TYPE 2504



TYPE 2504-LB
MOTIF SPIDER



TYPE 2514-LB



TYPE 2514



TYPE 2515



TYPE 2513



TYPE 2505
WESTLACK® SARKI FEHÉR
RAL 9016

LISTAÁRAK (Ft/db + ÁFA)

Westag Westaline (Westalack RAL9010 vagy RAL9016 színben) (DIN 2125 ⁽¹⁾ , MSZ ⁽²⁾)	Ajtólap	Ajtótok					
	(sarkos él, BB zártest, V0020 nikkelezett pán- tok, V0026 nik. pántok a tömör faforgácslap betétes ajtólapoknál) ⁽³⁾	(Kerekített élek, TYPE szerinti nikkelezett pántok)					
		Falvastagságok (mm)					
		70/80/100	125/145	165	185/205	225	290
					240	310	330
TYPE 2502, TYPE 2504, TYPE 2505, TYPE 2510, TYPE 2513 (üreges faforgácslap betét)	173.430.-	75.010.-	79.770.-	87.710.-	89.290.-	92.470.-	106.790.-
TYPE 2505-LA-DIN, TYPE 2505-LA-1, TYPE 2505-LA-1D, TYPE 2505-LA-1B (3) (üreges faforgácslap betét)	217.030.-	75.010.-	79.770.-	87.710.-	89.290.-	92.470.-	106.790.-
TYPE 2508, TYPE 2514, TYPE 2515, TYPE 2516 (üreges faforgácslap betét)	185.860.-	75.010.-	79.770.-	87.710.-	89.290.-	92.470.-	106.790.-
TYPE 2502-LB ESG víztiszta üveggel (tömör faforgácslap betét)	423.580.-	80.960.-	85.720.-	93.660.-	95.240.-	98.410.-	112.730.-
TYPE 2504-LB, TYPE 2505-LB, TYPE 2505-LB-Q ESG víztiszta üveggel (tömör faforgácslap betét)	521.980.-	80.960.-	85.720.-	93.660.-	95.240.-	98.410.-	112.730.-
TYPE 2508-LB, TYPE 2514-LB ESG víztiszta üveggel (tömör faforgácslap betét)	534.410.-	80.960.-	85.720.-	93.660.-	95.240.-	98.410.-	112.730.-

⁽¹⁾ DIN szélességi ajtólap méretek: 610/735/860/985 mm

⁽²⁾ MSZ szélességi ajtólap méretek: 710/860/960 mm

⁽³⁾ Üveg nélküli árak

FELÁRAK

LISTAÁRAK (Ft/db + ÁFA)

DIN 2000 szabvány szerinti kialakítás	7% árcsökkenés az ajtólapoknál 11% árcsökkenés az ajtótokoknál
Kerekített ajtólap él	7.940.-
WC zártest	2.000.-
PZ zártest (Klasse 3 minősítésű)	5.170.-
Beépített szellőzórács (műanyag) (fekete, fehér, szürke, világos- vagy sötétbarna)	17.690.-
Egyedi méretű ajtólap vagy ajtótok	27.010.-

Egyedi üvegezési mintákért, savmart, matt üvegezett kialakításért forduljon értékesítőjéhez!



A Westag Westaline gyártmányú normál beltéri ajtók esetén a síkban záródó kialakítás kivétel nélkül kérhető. Ebben az esetben az ajtólap és a tokborítás toktükrének síkjai egy vonal vonalba esnek. Az ajtólap nem emelkedik ki a tokból, így az ajtó összhatásában plasztikus, ugyanakkor modern, trendi megjelenést kap. A síkban záródó ajtó kialakítását a katalógus 81. oldalán található kép illusztrálja. A termékek árainról és elérhetőségéről érdeklődjön értékesítőjénél!





TYPE 2100
MOTIF TARO



TYPE 2100
MOTIF TAVENO



TYPE 2100
2 LINES NEGATIVE



TYPE 2100
MOTIF FOURLINER



TYPE 2100
MOTIF SPIDER
NEGATIVE



TYPE 2100
MOTIF STRAIGHT



TYPE 2100
MOTIF PICCO
LINES

LISTAÁRAK (Ft/db + ÁFA)

	Westag View (DIN 2125 ⁽¹⁾ , MSZ ⁽²⁾)	Ajtólap (sarkos él, BB zártest, V0026 nikkelezett pántok, tömör faforgácslap betét, víziszta ESG üveg)		Ajtótók (Kerekített élek, V4400 nikkelezett pántok)				
		Falvastagságok (mm)						
		70/80/100	125/145	165	185/205	225	290	
	Dekorít (Dekorfóliás) színekollekció	382.720.-	71.620.-	74.000.-	83.540.-	85.910.-	90.670.-	101.000.-
TYPE 2100	Portalit (HPS/CPL) Basic színekollekció	395.650.-	84.700.-	90.270.-	97.410.-	99.010.-	102.980.-	117.260.-
	Portalit (HPS/CPL) Trend színekollekció	406.820.-	95.870.-	101.440.-	108.580.-	110.170.-	114.140.-	128.430.-
	Westalack (UV lakkozott)	497.100.-	81.370.-	86.140.-	94.080.-	95.660.-	98.840.-	113.150.-

⁽¹⁾ DIN szélességi ajtólap méretek: 610/735/860/985 mm

⁽²⁾ MSZ szélességi ajtólap méretek: 710/860/960 mm



TYPE 2202



TYPE 2204

 TYPE 2211
SATINATO

 TYPE 2209
MOTIF 3 X 9
NEGATIVE

LISTAÁRAK (Ft/db + ÁFA)

Westag View (DIN 2125⁽¹⁾, MSZ⁽²⁾)

Ajtólap
(sarkos él, BB zártest,
V0026 nikkelezett
pántok, tömör
faforgácslap betét,
víziszta ESG üveg)

Ajtótók
(Kerekített élek, V4400 nikkelezett pántok)

Falvastagságok (mm)

		70/80/100	125/145	165	185/205	225	290
	Dekorít (Dekorfóliás) színkollekción	309.190.-	71.620.-	74.000.-	83.540.-	85.910.-	90.670.-
TYPE 2202, TYPE 2204, TYPE 2209, TYPE 2211	Portalit (HPS/CPL) Basic színkollekción	322.130.-	84.700.-	90.270.-	97.410.-	99.010.-	102.980.-
	Portalit (HPS/CPL) Trend színkollekción	333.290.-	95.870.-	101.440.-	108.580.-	110.170.-	114.140.-
	Westalack (UV lakkozott)	423.580.-	81.370.-	86.140.-	94.080.-	95.660.-	98.840.-
						240	310
						270	330

⁽¹⁾ DIN szélességi ajtólap méretek: 610/735/860/985 mm

⁽²⁾ MSZ szélességi ajtólap méretek: 710/860/960 mm

FELÁRAK

LISTAÁRAK (Ft/db + ÁFA)

DIN 2000 szabvány szerinti kialakítás

"7% árcsökkenés az ajtólapoknál
11% árcsökkenés az ajtótokoknál"

WC zártest	2.000.-
PZ zártest (Klasse 3 minősítésű)	5.170.-
Savmart, Mastercare, Chinchilla üveg (2202, 2204, 2209, 2211 esetén)	22.600.-
Savmart, Mastercare, Chinchilla üveg (2100 esetén)	85.720.-

Egyedi üvegezési mintákért, savmart, matt üvegezett kialakításért forduljon értékesítőjéhez!



A Westag Westaline gyártmányú normál beltéri ajtók esetén a síkban záródó kialakítás kivétel nélkül kérhető. Ebben az esetben az ajtólap és a tokborítás toktükrének síkjai egy vonal vonalba esnek. Az ajtólap nem emelkedik ki a tokból, így az ajtó összhatásában plasztikus, ugyanakkor modern, trendi megjelenést kap. A síkban záródó ajtó kialakítását a katalógus 81. oldalán található kép illusztrálja. A termékek árairol és elérhetőségéről érdeklődjön értékesítőjénél!

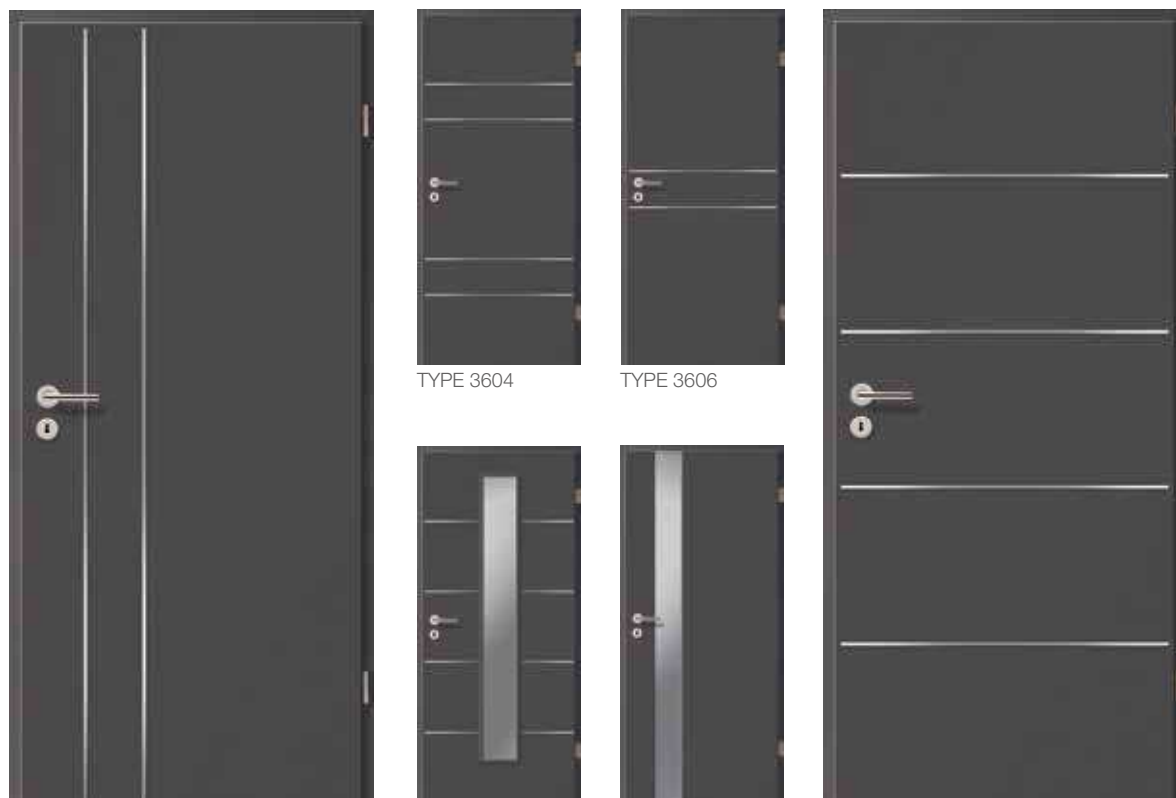

TYPE 3602

TYPE 3604

TYPE 3606

TYPE 3605-LA-1

TYPE 3602-LB

TYPE 3605

Westag Lineo
Típus, felületválaszték
(DIN 2125⁽¹⁾, MSZ⁽²⁾)

Ajtólap
(sarkos él, BB
zárttest, V0020
nikkelezett
pántok, üreges
faforgácslap be-
tét, üveg nélkül)

LISTAÁRAK (Ft/db + ÁFA)

Ajtótök

(Kerekített élek, V3400 nikkelezett pántok)

Falvastagságok (mm)

		70	80	100	125	145	165	185	205	225	240	270	290	310	330
TYPE 3602, TYPE 3604 TYPE 3605, TYPE 3606	Portalit (HPS/CPL) Basic színekollekció	193.480.-	78.340.-	83.910.-	91.050.-	92.640.-	96.610.-	110.900.-							
	Portalit (HPS/CPL) Trend színekollekció	204.640.-	89.510.-	95.070.-	102.220.-	103.810.-	107.780.-	122.070.-							
	Westalack (UV lakkozott)	180.570.-	75.010.-	79.770.-	87.710.-	89.290.-	92.480.-	106.790.-							
TYPE 3605- LA-1 ⁽³⁾	Portalit (HPS/CPL) Basic színekollekció	290.260.-	78.340.-	83.910.-	91.050.-	92.640.-	96.610.-	110.900.-							
	Portalit (HPS/CPL) Trend színekollekció	301.420.-	89.510.-	95.070.-	102.220.-	103.810.-	107.780.-	122.070.-							
	Westalack (UV lakkozott)	277.340.-	75.010.-	79.770.-	87.710.-	89.290.-	92.480.-	106.790.-							

⁽¹⁾ DIN szélességi ajtólap méretek: 610/735/860/985 mm

⁽²⁾ MSZ szélességi ajtólap méretek: 710/860/960 mm

⁽³⁾ Minimális szélességi méret 710 mm



A Westag Westaline gyártmányú normál beltéri ajtók esetén a síkban záródó kialakítás kivétel nélkül kérhető. Ebben az esetben az ajtólap és a tokborítás toktükrének síkjai egy vonal vonalba esnek. Az ajtólap nem emelkedik ki a tokból, így az ajtó összhatásában plasztikus, ugyanakkor modern, trendi megjelenést kap. A síkban záródó ajtó kialakítását a katalógus 81. oldalán található kép illusztrálja. A termékek árainról és elérhetőségéről érdeklődjön értékesítőjénél!



TYPE 3604-LB



TYPE 3605-LB



TYPE 3605-LB-Q

LISTAÁRAK (Ft/db + ÁFA)

Westag Lineo Típus, felületválaszték (DIN 2125 ⁽¹⁾ , MSZ ⁽²⁾)		Ajtólap (sarkos él, BB zárttest, V0020 nikkelezett pántok, üreges fa- forgácslap betét, üveg nélkül)	Ajtótök (Kerekített élek, V3400 nikkelezett pántok)					
			Falvastagságok (mm)					
			70	125	165	185	225	290
TYPE 3602-LB	Portalit (HPS/CPL) Basic színekollekció	322.130.-	84.280.-	89.850.-	97.000.-	98.590.-	102.560.-	116.850.-
	Portalit (HPS/CPL) Trend színekollekció	333.290.-	95.450.-	101.020.-	108.160.-	109.760.-	113.730.-	128.010.-
	Westalack (UV lakkozott)	423.580.-	80.960.-	85.720.-	93.660.-	95.240.-	98.420.-	112.730.-
TYPE 3604-LB	Portalit (HPS/CPL) Basic színekollekció	427.670.-	84.280.-	89.850.-	97.000.-	98.590.-	102.560.-	116.850.-
TYPE 3605-LB	Portalit (HPS/CPL) Trend színekollekció	438.840.-	95.450.-	101.020.-	108.160.-	109.760.-	113.730.-	128.010.-
TYPE 3605-LB-Q	Westalack (UV lakkozott)	529.110.-	80.960.-	85.720.-	93.660.-	95.240.-	98.420.-	112.730.-

⁽¹⁾ DIN szélességi ajtólap méretek: 610/735/860/985 mm

⁽²⁾ MSZ szélességi ajtólap méretek: 710/860/960 mm

FELÁRAK

	LISTAÁRAK (Ft/db + ÁFA)
DIN 2000 szabvány szerinti kialakítás	7% árcsökkenés az ajtólapoknál 11% árcsökkenés az ajtótokoknál
WC zárttest	2.000.-
PZ zárttest (Klasse 3 minősítésű)	5.170.-
Üvegbetét a 3605-LA-1 típushoz	egyedi ajánlat szerint
Motívumos üvegezés az ESG üvegekhez	egyedi ajánlat szerint

Egyedi üvegezési mintákért, savmart, matt üvegezett kialakításért forduljon értékesítőjéhez!



TYPE 4004



TYPE 4004-LA
SPROSSE 7
CLEAR GLAZING



TYPE 4004-2LA
CLEAR GLAZING



TYPE 4004-Q-2LA
SPROSSE 13
CLEAR GLAZING



TYPE 4004-2LA
SPROSSE 12
CLEAR GLAZING



TYPE 4004-Q-3LA
CLEAR GLAZING



TYPE 4004-LA
SPROSSE 6
CLEAR GLAZING



TYPE 4004-Q



TYPE 4004-Q-2LA
CLEAR GLAZING



TYPE 4004-LA
MOTIF CLASSICO
NEGATIVE



TYPE 4004-Q-LA
SPROSSE 14
CLEAR GLAZING

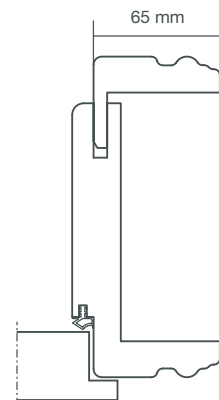

LISTAÁRAK (Ft/db + ÁFA)

Westag Provence Westalack (RAL9010 vagy RAL9016 színben) (DIN 2125 ⁽¹⁾ , MSZ ⁽²⁾) ⁽³⁾	Ajtólap (sarkos él, BB zárttest, V0026 nikkelezett pántok, tömör faforgácslap betét)	Ajtótok (Kerekített élek, V4400 nikkelezett pántok)													
		Falvastagságok (mm)													
		70	80	100	125	145	165	185	205	225	240	270	290	310	330
TYPE 4002, TYPE 4002-B	134.870.-														
TYPE 4002-LA ⁽⁴⁾	203.950.-														
TYPE 4002-LA SPROSSE 3	256.360.-														
TYPE 4002-LA SPROSSE 4	273.040.-														
TYPE 4002-LA SPROSSE 10	301.920.-														
TYPE 4002-LA SPROSSE 11	325.460.-														
TYPE 4002-B-LA ⁽⁴⁾	226.980.-														
TYPE 4002-B-LA SPROSSE 5	294.490.-														
TYPE 4002-B-LA SPROSSE 8	333.870.-														
TYPE 4002-B-LA SPROSSE 9	357.370.-														
TYPE 4004	144.600.-	81.370.-	86.140.-	94.080.-	95.660.-	98.840.-	113.150.-								
TYPE 4004-Q	149.540.-														
TYPE 4004-LA ⁽⁴⁾	213.680.-														
TYPE 4004-LA-SPROSSE 6	266.090.-														
TYPE 4004-LA-SPROSSE 7	282.770.-														
TYPE 4004-2LA ⁽⁴⁾	265.290.-														
TYPE 4004-2LA SPROSSE 12	327.130.-														
TYPE 4004-Q-LA	218.620.-														
TYPE 4004-Q-2LA-SPROSSE 14 ⁽³⁾	308.360.-														
TYPE 4004-Q-2LA ⁽³⁾	270.230.-														
TYPE 4004-Q-2LA-SPROSSE 13 ⁽³⁾	332.060.-														
TYPE 4004-Q-3LA ⁽³⁾	330.590.-														

⁽¹⁾ DIN szélességi ajtólap méretek: 610/735/860/985 mm

⁽²⁾ MSZ méretű falnyílások esetén a rendelhető méretet egyeztesse az értékesítőjével!

⁽³⁾ Üvegkivágás a 610 és 735 mm széles ajtólapoknál nem lehetséges. Az ajtólapok nem tartalmazzák az üvegek árait.

⁽⁴⁾ Minimális szélességi méret 735 mm

ÜVEGEZÉSEK A PROVENCE AJTÓKHOZ

LISTAÁRAK (Ft/db + ÁFA)

Víziszta, Katedrál (fehér), Silvit, Ornament 504 üveg	
TYPE 4004-Q-LA ajtóhoz	72.160.-
TYPE 4004-LA, TYPE 4002-B-LA, TYPE 4004-LA ajtóhoz	60.130.-
TYPE 4004-2-LA, TYPE 4004-Q-2LA ajtóhoz	75.120.-
Chinchilla, Mastercare, savmart, Gótik Altdeutsch K, víziszta ESG üveg	
TYPE 4004-Q-LA ajtóhoz	106.020.-
TYPE 4004-LA, TYPE 4002-B-LA, TYPE 4004-LA ajtóhoz	86.170.-
TYPE 4004-2-LA, TYPE 4004-Q-LA ajtóhoz	113.340.-



TYPE 4002-B
MOTIF IMPERIAL



TYPE 4002-B-LA
SPROSSE 9 MOTIF
ROMANTICA NEG.



TYPE 4002-B-LA
SPROSSE 5
CLEAR GLAZING



TYPE 4002-B-LA
MOTIF ROSETTE



TYPE 4002-B-LA
MOTIF FLORALE
NEGATIVE



TYPE 4002-B-LA
CLEAR GLAZING



TYPE 4002

 TYPE 4002-LA
MOTIF PAI METTE

 TYPE 4002-LA
SPROSSE 4
CLEAR GLAZING

 TYPE 4002-LA
SPROSSE 11
MOTIF IMPERIAL

 TYPE 4002-LA
SPROSSE 3

 TYPE 4002-LA
SPROSSE 10 MOTIF
ROMANTICA NEG.

 CLASSIC FRAME
TOK APPLIKÁCIÓ

 COUNTRY HOUSE
TOK APPLIKÁCIÓ

FELÁRAK

LISTAÁRAK (Ft/db + ÁFA)

DIN 2000 szabvány szerinti kialakítás	"7% árcsökkenés az ajtólapoknál 11% árcsökkenés az ajtótokoknál"
WC zártest	2.000.-
PZ zártest	5.170.-
Tok applikáció CLASSIC	152.610.-
Tok applikáció LANDHAUS	271.370.-

Egyedi üvegezési mintákért, savmart, matt üvegezett kialakításért forduljon értékesítőjéhez!



A Westag Westaline gyártmányú normál beltéri ajtók esetén a síkban záródó kialakítás kivétel nélkül kérhető. Ebben az esetben az ajtólap és a tokborítás toktükrének síkjai egy vonal vonalba esnek. Az ajtólap nem emelkedik ki a tokból, így az ajtó összhatásában plasztikus, ugyanakkor modern, trendi megjelenést kap. A síkban záródó ajtó kialakítását a katalógus 81. oldalán található kép illusztrálja. A termékek árainról és elérhetőségéről érdeklődjön értékesítőjénél!



LISTAÁRAK (Ft/db + ÁFA)

Westag Bretagne Westalack (RAL9010 vagy RAL9016 színben) (DIN 2125 (1), MSZ (2))	Ajtólap (sarkos él, BB zártest, V0026 nikkelezett pán- tok, tömör faforgácslap betét)	Ajtók (Kerekített élek, V4400 nikkelezett pántok)					
		Falvastagságok (mm)					
		70/80/100	125/145	165	185/205	225/240 270	290/310 330
TYPE 3001	172.280.-						
TYPE 3004	178.650.-						
TYPE 3001-LA, TYPE 3004-LA	238.020.-	81.370.-	86.140.-	94.080.-	95.660.-	98.840.-	113.150.-
TYPE 3001-LA SPROSSE 20, TYPE 3004-LA SPROSSE 20	345.990.-						

(1) DIN szélességi ajtólap méretek: 610/735/860/985 mm

(2) MSZ szélességi ajtólap méretek: 710/860/960 mm

FELÁRAK

LISTAÁRAK (Ft/db + ÁFA)

WC zártest	2.000.-
PZ zártest	5.170.-



A Westag Westaline gyártmányú normál beltéri ajtók esetén a síkban záródó kialakítás kivétel nélkül kérhető. Ebben az esetben az ajtólap és a tokborítás toktükrének síkjai egy vonal vonalba esnek. Az ajtólap nem emelkedik ki a tokból, így az ajtó összhatásában plasztikus, ugyanakkor modern, trendi megjelenést kap. A síkban záródó ajtó kialakítását a katalógus 81. oldalán található kép illusztrálja. A termékek árainról és elérhetőségéről érdeklődjön értékesítőjénél!



TYPE 3001-LA



TYPE 3001



TYPE 3001-L SPROSSE 20



TYPE 3004-LA

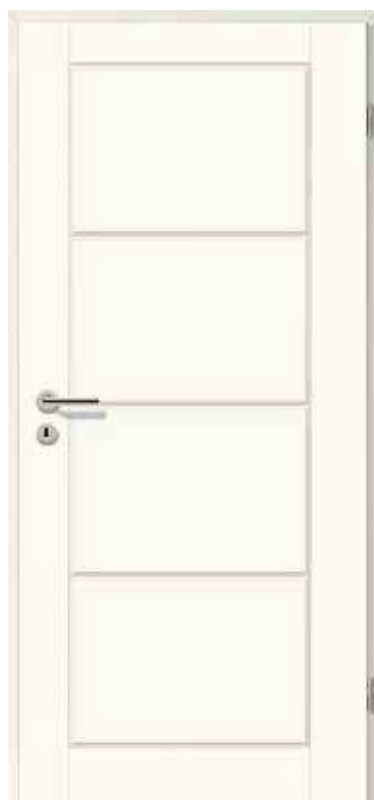

TYPE 3004



TYPE 3004-L SPROSSE 20

UNI színek:

Gyártói színekód / RAL színekód / NCS színekód

						Alapfólia Festhető vagy furnérozható felület
A 268 S 0505-R60B	A 224 RAL 9016 / S 0300-N	A 222 RAL 9016 / S 0502-G	A 242 RAL 9010 / RAL 9003 S 0502-G	A 223 RAL 9010 / S 0500-N	A 22 RAL 9010 / S 0502-G50Y	
A 422 RAL 7047 / S 2000-N	A 402 RAL 7035 / S 2002-G	A 446 RAL 7004 / S 4500-N	A 440 RAL 7037 / S 5500-N	A 421 S 5502-B	A 723 RAL 1019 / S 4005-Y20R	A 772 RAL 7006 / S6005-Y20R
A 477 RAL 7039 / S 6502-Y	A 144 RAL 7043	A 996 RAL 1023 / S 1070-Y10R	A 966 RAL 2011 / S 1070-Y40R	A 669 RAL 3016 / S 3060-Y80R	A 676 S 4050-Y80R	A 888 S 3060-R90B
A 862 RAL 5070 / S 5030-R90B	A 520 RAL 7032 / S 3005-G80Y	A 595 RAL 6025 / S 5040-G40Y	A 556 S 6020-G10Y	A 416 RAL 7016 / S 7502-B	A 14 S 8005-R80B	A 1 RAL 9011 / S 9000-N

Fareprodukciók:





ESR 222 Sarki Fehér Kőris	PI 230 Fehér Fenyő	PIC 230 Fehér Fenyő (keresztzsalírány)	EI 424 Platina Tölgy	EIC 424 Platina Tölgy (keresztzsalírány)	EI767 Adria Tölgy	EIC767 Adria Tölgy (keresztzsalírány)
PIC 11 Világos Fenyő (keresztzsalírány)	AH 74 Juhar	BU 88 Bükk	EIB 310 Világos Tölgy	NU 736 Dió	PIC 44 Szürke Fenyő (keresztzsalírány)	

UNI színek:

Gyártói színek / RAL színek / NCS színek

						
A 2 S 0502-G50Y	A 32 S 0505-Y	A 320 RAL 1013 / S 1005-Y30R	A 302 RAL 1015 / S 1010-Y20R	A 227 RAL 9001 / S 1002-Y20R	A 325 S 2005-Y30R	A 340 S 1505-Y50R
						
A 327 S 1505-Y50R	A 420 RAL 7047 / S 1500-N	A 4 S 2500-N	A 464 S 2500-N	A 444 RAL 7004 / S 4000-N	A 720 S 3010-Y30R	A 722 S 3005-Y20R
						
A 732 S 010-Y30R	A 727 S 5005-G80Y	A 379 RAL 7048 / S 4005-Y50R	A 752 RAL 7006 / S 6005-Y20R	A 999 RAL 1018 / S 1060-Y	A 969 RAL 1028 / S 0580-Y30R	A 696 RAL 2004 / RAL 2009 / S 1080-Y70R
						
A 769 S 3040-Y60R	A 622 S 3020-Y90R	A 687 S 4030-Y70R	A 678 RAL 8004 / S 5030-Y70R	A 668 RAL 3004 / S 5040-R	A 590 S 1060-G60Y	A 544 RAL 7009 / S 6005-G20Y
						
A 545 S 4020-G10Y	A 852 S 3020-B50G	A 858 S 5030-B10G	A 808 RAL 5003 / S 6030-R80B	A 851 S 6020-B10G	A 815 S 7020-R90B	

Fareprodukciók:

			
HA 26 Válogatott Tá- blásított Juhar	BU 89 Teuton Bükk	AE 761 Fehér Amerikai Tölgy	MEI 170 Mocsári Tölgy

Általános információk a Westag gyártmányú objekt, hanggátló, tűzgátló, illetve füstgátló, nedves- és vizes téri, továbbá lakásbejáratú ajtókhöz:

- Az ajtólapok árai csak a fejlécekben jelölt alkatrészek árait tartalmazzák. Az előkészítések árait viszont minden esetben tartalmazza a listaár.
- Az ajtólapok pántolását befolyásolja az ajtólap mérete, betétszerkezete és funkciója.
- A feltüntetett szabvány méretektől való eltérés esetén a gyártó egyedi méret felárakat számíthat fel.
- Az adott termék gyárthatóságával kapcsolatban tanácsadás, előzetes kalkuláció vagy egyedi árajánlat kérhető.
- Az egyes termékek az áregyezések ellenére is rendelkezhetnek eltérő szállítási idővel, illetve az egyes felárak befolyásolhatják az adott termék szállítási, gyártási határidejét.
- A Getalit felületű fatok színe csak a Basic kollekcióból választható.
- A Getalit Basic és Trend színű ajtólapok gyártási ideje eltérhetnek egymástól, a szállítási időkről érdeklődjön az értékesítőjénél!
- A Getalit ajtólapok élfóliája (falcolt és falc nélküli ajtónál is) a Basic kollekcióból választhatók. A Trend színű ajtólapok elzárás színének kiválasztása a színekollekcióból a gyártó ajánlása alapján történik, ettől az ajánlástól egyedi igény esetén felár nélkül el lehet térni.
- A Getalit Trend színű ajtólapok üvegezése esetén az üvegezőlécek színének kiválasztása a Getalit Basic színekollekcióból történik a gyártó ajánlása alapján, ettől az ajánlástól egyedi igény esetén felár nélkül el lehet térni.

LISTAÁRAK (Ft/db + ÁFA)

Ajtólapok felületválasztéka Sarkos él, normál falc, üreges faforgácslap betét (DIN 2125 ⁽¹⁾ , MSZ ⁽²⁾)	Ajtólap (610/735/860/985 szélességi méret esetén 2db V0020 nikkelzett pánttal, 1110/1235 szélességi méret esetén 2db V0026 nikkelzett pánttal és zártest előkészítéssel) ⁽³⁾					
	Ajtólap szélesség (mm)					
	610	735	860	985	1110	1235
Portalit (HPS/CPL) Basic színekollekció	87.090.-	81.990.-	81.990.-	87.090.-	161.830.-	177.940.-
Portalit (HPS/CPL) Trend színekollekció	99.010.-	93.920.-	93.920.-	99.010.-	161.830.-	177.940.-
Getalit (HPL 0,8 mm) Basic színekollekció	134.100.-	.321.-	131.540.-	134.100.-	161.830.-	177.940.-
Getalit (HPL 0,8 mm) Trend színekollekció	134.100.-	.321.-	131.540.-	134.100.-	161.830.-	177.940.-

A szürke háttérrel jelölt ajtók eseteén V0026 pánt használata kötelező, az ár tartalmazza a lenti felárat.

Ajtólap alkatrészek, felárak

	LISTAÁRAK (Ft/db + ÁFA/ajtólap)
Egyedi méretű ajtólap (mérettartomány 610-985 x 1920-2110 mm)	28.830.-
DIN 2000 szabvány szerinti kialakítás	9% árcsökkenés az ajtólapoknál, 11% árcsökkenés az ajtótokoknál
BB zártest	6.800.-
PZ zártest (Klasse 3 minősítésű)	12.310.-
WC zártest (Klasse 2 minősítésű)	8.920.-
2 db V0026 nikkelzett háromrészes pánt (a V0020 nikkelzett pántok helyett)	5.900.-
Beépített automata süllyedő küszöb	47.050.-
Beépített szellőzőrács (műanyag) (fekete, fehér, szürke, világos- vagy sötétbarna)	18.890.-
Szellőzőrács marás egyedi méretben	12.520.-
Üvegkivágás (LA-DIN, LA-1, LA-1D, LA-1B)	46.560.-
Üvegkivágás (LA-100)	49.960.-
Állószárny kialakítás, alsó és felső letűzővel ⁽³⁾	50.870.-

⁽¹⁾ DIN szélességi ajtólap méretek: 610/735/860/985 mm

⁽²⁾ MSZ méretű ajtólap méretek: 710/860/960 mm ajtólap szélességben, kizárólag 2070 mm magasság mellett

⁽³⁾ Kétszárnyú szabványos ajtó kalkuláció példa: Ajtólap pánttal, zártesttel + Ajtólap pánttal + Állószárny kialakítás felár



A Westag Objekt részben lévő ajtók esetén a síkban záródó kialakítás a szükséges műszaki feltételek megléte esetén lehetséges. A síkban záródó ajtó kialakítását a katalógus 81. oldalán található kép illusztrálja. A termékek áráról és elérhetőségéről érdeklődjön értékesítőjénél!



LISTAÁRAK (Ft/db + ÁFA)

Ajtók

(Kerekített élek, pántfogadó előkészítés, 2 db V3400 kétrészes nikkelezett pánt, beépített zárellenlemez, gumitömítés)

Ajtótokok felületválasztéka

(DIN 2125⁽¹⁾, MSZ⁽²⁾)

Falvastagságok (mm) (ajtólap szélességhez 610/735/860/985 mm)

	65	70/80/100	125/145	165	185/205	225/240/270	290/310/330
Portalit (HPS/CPL) Basic színekollekció	97.200.-	83.630.-	89.570.-	97.200.-	98.900.-	103.140.-	118.390.-
Portalit (HPS/CPL) Trend színekollekció	109.120.-	95.550.-	101.500.-	109.120.-	110.820.-	115.060.-	130.320.-
Getalit (HPL 0,8 mm) Basic színekollekció	155.410.-	138.460.-	144.400.-	155.410.-	161.360.-	163.890.-	183.400.-

A 125 mm és annál nagyobb falvastagsági méretű tokok állíthatósága: -5/+15 mm

A 65/70/80/100 mm falvastagságú tokok falvastagsági méretének állíthatósága: +15 mm

A legnagyobb rendelhető falvastagsági méret 590 mm, így a 605 mm falvastagságra van szabvány megoldás. Az ennél vastagabb falakhoz adott megoldásokról érdeklődjön értékesítőjénél!

Ajtólap alkatrészek, felárak

LISTAÁRAK (Ft/db + ÁFA)

Tok felár 1110/1235 mm széles DIN-es ajtólapokhoz	16.630.-
Egyedi méretű ajtók (mérettartomány 610-985 x 1920-2110 mm)	28.830.-
Kétszárnyú ajtók kialakítás szabvány méretekre (1475/1600/1725/1850/1975 mm)	63.400.-
2 db V4400 nikkelezett háromrészes pánt (a V0020 nikkelezett helyett)	6.780.-
Rövidített zárellenlemez üvegajtólaphoz	16.950.-

⁽¹⁾ DIN szélességi ajtólap méretek: 610/735/860/985 mm

⁽²⁾ MSZ szélességi ajtólap méretek: 710/860/960 mm"

A Westag hanggátló ajtók megjelenésükben a normál beltéri ajtóhoz hasonlítanak.

A hanggátló ajtók PZ zárttesttel (opcionálisan hengerzárbetéttel) és automata süllyedő küszöbvel rendelkeznek. Első ránézésre csak ebben térnek el a többi lakásbeltéri ajtóttól. A gyártásnak köszönhetően ez a funkciós ajtó jól illeszkedik. Egy lakásban vagy családi házban kialakított irodahelyiség ajtajaként egyszerre funkcionál mind a munkát a lakótértől elválasztó ajtóként, mind a szobát a lakótérbe integráló design elemként.

Westag hanggátló ajtólap SK27-1-40 Rw, P 37 dB (laborérték) (DIN 2125 ⁽¹⁾ , MSZ ⁽²⁾)	LISTAÁRAK (Ft/db + ÁFA)					
	Ajtólap (Sarkos él, normál falc, speciális faforgácslap betét, háromrészes [V0026] nikkelezett pánt és zárttest előkészítéssel)					
	Ajtólap szélesség (mm)					
	610	735	860	985	1110	1235
Portalit (HPS/CPL) Basic színekollekció	179.110.-	174.030.-	174.030.-	179.110.-	272.930.-	289.910.-
Portalit (HPS/CPL) Trend színekollekció	191.030.-	185.950.-	185.950.-	191.030.-	272.930.-	289.910.-
Getalit (HPL 0,8 mm) Basic színekollekció	211.220.-	207.830.-	207.830.-	211.220.-	272.930.-	289.910.-
Getalit (HPL 0,8 mm) Trend színekollekció	211.220.-	207.830.-	207.830.-	211.220.-	272.930.-	289.910.-
Westalack (UV lakkozott)	174.130.-	170.730.-	170.730.-	174.130.-	240.270.-	258.060.-

Westag hanggátló ajtólap SK32-1-40 Rw, P 37 dB (laborérték) (DIN 2125 ⁽¹⁾ , MSZ ⁽²⁾)	LISTAÁRAK (Ft/db + ÁFA)					
	Ajtólap (Sarkos él, normál falc, speciális faforgácslap betét, háromrészes [V0026] nikkelezett pánt és zárttest előkészítéssel)					
	Ajtólap szélesség (mm)					
	610	735	860	985	1110	1235
Portalit (HPS/CPL) Basic színekollekció	203.990.-	194.670.-	194.670.-	203.990.-	304.700.-	325.060.-
Portalit (HPS/CPL) Trend színekollekció	215.910.-	206.580.-	206.580.-	215.910.-	304.700.-	325.060.-
Getalit (HPL 0,8 mm) Basic színekollekció	242.120.-	234.490.-	234.490.-	242.120.-	304.700.-	325.060.-
Getalit (HPL 0,8 mm) Trend színekollekció	242.120.-	234.490.-	234.490.-	242.120.-	304.700.-	325.060.-
Westalack (UV lakkozott)	215.840.-	207.370.-	207.370.-	215.840.-	310.810.-	319.270.-

Westag hanggátló ajtólap SK37-1-43 Rw, P 42 dB (laborérték) (DIN 2125 ⁽¹⁾ , MSZ ⁽²⁾)	LISTAÁRAK (Ft/db + ÁFA)					
	Ajtólap (Sarkos él, normál falc, speciális faforgácslap betét, PZ zárttest (610/735/860/985 szélességi méret esetén 2db V0026 nikkelzett pánttal, 1110/1235 szélességi méret esetén 2db VX7939 nikkelezett pánttal))					
	Ajtólap szélesség (mm)					
	610	735	860	985	1110	1235
Portalit (HPS/CPL) Basic színekollekció	268.890.-	265.510.-	265.510.-	268.890.-	367.080.-	387.430.-
Portalit (HPS/CPL) Trend színekollekció	280.810.-	277.430.-	277.430.-	280.810.-	367.080.-	387.430.-
Getalit (HPL 0,8 mm) Basic színekollekció	304.550.-	301.130.-	301.130.-	304.550.-	367.080.-	387.430.-
Getalit (HPL 0,8 mm) Trend színekollekció	304.550.-	301.130.-	301.130.-	304.550.-	367.080.-	387.430.-
Westalack (UV lakkozott)	313.010.-	308.760.-	308.760.-	313.010.-	387.620.-	389.300.-

Megjegyzés: Az SK37-1-43 Rw, P 42 dB ajtólapoknál az 985/1110/1235 mm szélességnél VX pántokat kell alkalmazni, a pántolás felárát tartalmazza az ajtólap ára.

A tokkialakításokat, előkészítéseket egyeztesse értékesítőjével!

⁽¹⁾ DIN szélességi ajtólap méretek: 610/735/860/985 mm

⁽²⁾ MSZ szélességi ajtólap méretek: 710/860/960 mm"



Ajtólap alkatrészek, felárak

	LISTAÁRAK (Ft/db + ÁFA)
DIN 2000 szabvány szerinti kialakítás	9% árcsökkenés az ajtólapoknál, 11% árcsökkenés az ajtótokoknál
Klímabetét (Klímaosztály III)	71.230.-

Hanggátló ajtótokok SK27-1-40, SK32-1-40, SK37-1-43 ajtólapokhoz

Ajtótokok felületválasztéka (DIN 2125 ⁽¹⁾ , MSZ ⁽²⁾)	LISTAÁRAK (Ft/db + ÁFA)						
	Ajtótok (Kerekített élek, pántfogadó előkészítés, 2 db háromrészes (V4400) nikkelezett pánt, beépített zárellenlemez, gumitömítés)						
	Falvastagságok (mm) (Ajtólap szélességhez 610/735/860/985 mm)						
	65	70/80/100	125/145	165	185/205	225/240/270	290/310/330
Portalit (HPS/CPL) Basic színkollekción	127.260.-	113.690.-	119.630.-	127.260.-	128.960.-	133.200.-	148.450.-
Portalit (HPS/CPL) Trend színkollekción	139.180.-	125.610.-	131.550.-	139.180.-	140.880.-	145.120.-	160.370.-
Getalit (HPL 0,8 mm) Basic színkollekción	185.470.-	168.510.-	174.460.-	185.470.-	191.410.-	193.950.-	213.460.-
Getalit (HPL 0,8 mm) Basic színkollekción	123.700.-	110.140.-	115.220.-	123.700.-	125.380.-	128.780.-	144.060.-

⁽¹⁾ DIN szélességi ajtólap méretek: 610/735/860/985 mm

⁽²⁾ MSZ szélességi ajtólap méretek: 710/860/960 mm

Ajtólap alkatrészek, felárak

	LISTAÁRAK (Ft/db + ÁFA)
Tok felár 1110/1235 mm széles DIN-es ajtólapokhoz illetve a méret és súly miatt szükséges VX pántfogadók felára /matt nikkelezett/	56.780.-

A Westag tűz- és füstgátló ajtók megjelenésükben a normál beltéri ajtóhoz hasonlítanak.

A tűz és füstgátló ajtók legfontosabb célja az élet és a vagyon védelme. Ezen elsődleges funkció betöltése mellett a Westag tűz- és füstgátló ajtók alkalmasak arra, hogy az ajtó ne csupán funkcionális elemként jelenjen meg a beltérben.

Ezek az ajtók egyszerre alkalmasak a funkció betöltésére és az esztétikai megjelenésre. A két rendeltetési mód tökéletesen kiegészítik egymást. Az alap változat a 30 perces tűzgátlási értékű ajtó, de a gyártónál elérhető akár a 90 perces tűzgátlási érték is. Igény esetén ezek az ajtók felszerelhetők füstgátló és hanggátló vagy betörésgátló funkciókkal is.

T30/EI30-1-40 Ajtólapok felületválasztéka (DIN 2125 ⁽¹⁾)	LISTAÁRAK (Ft/db + ÁFA)					
	Ajtólap (Sarkos él, normál falc, speciális betét, teherbírás szerint szükséges nikkelezett pántok (1), PZ zártest)					
	Ajtólap szélesség (mm)					
	610	735	860	985	1110	1235
Portalit (HPS/CPL) Basic/Trend színekollekció	294.930.-	283.060.-	283.060.-	294.930.-	362.750.-	418.010.-
Getalit (HPL 0,8 mm) Basic színekollekció	294.930.-	283.060.-	283.060.-	294.930.-	362.750.-	418.010.-
Getalit (HPL 0,8 mm) Trend színekollekció	294.930.-	283.060.-	283.060.-	294.930.-	362.750.-	418.010.-

⁽¹⁾ 985 mm-nél szélesebb ajtólap esetén VX sorozatú pántok szükségesek, az ajtólap árak tartalmazzák a pántok felárait

Felárak

	LISTAÁRAK (Ft/db + ÁFA)
T30/EI30/RS(200)/SK27-1-40 tűz, füst és hanggátló ajtólap kialakítás	47.050.-
Dorma TS89 vagy GEZE TS 4000 karos ajtócsukó	67.840.-
Csúszósínes ajtócsukó GEZE TS 5000	44.110.-
Csúszósínes ajtócsukó dormakaba TS930	54.250.-
Keményfa élkialakítás (Einleimer) /világos/	12.440.-
Klímabetét (Klímaosztály III)	66.580.-

A tűzgátló ajtók kétszárnyú kivitelben is rendelhetők, a kétszárnyú kialakítás:

egyedi árajánlat alapján kérhető

A tűzgátló ajtók rendelhetők pánikfunkciós zártesttel is, a pánikzárás kialakítás

egyedi árajánlat alapján kérhető

A füstgátló ajtó magyar bevizsgálással nem rendelkezik! A tűz- és füstgátló ajtók tanúsítványairól érdeklődjön az értékesítőjénél!

Acéltokok Westag tűzgátló ajtólaphoz

Ajtótokok típusai Falvastagsági méretük nem állítható (DIN 2125 ⁽¹⁾)	LISTAÁRAK (Ft/db + ÁFA)				
	Ajtótokok (2 db V8000 sorozatú pántfogadó, 1,5 mm lemezvastagság, zárellenlemez előkészítés, gumitömítés)				
	Saroktok	100/125/145	165	185/205	225/240/270
Kőműves falhoz való horganyzott acéltokok falvastagságoként	107.200.-	122.850.-	146.440.-	146.440.-	151.870.-
	100	125	150		
Szerelt falhoz való horganyzott acéltokok falvastagságoként	142.800.-	150.040.-	146.140.-		

Felárak

	LISTAÁRAK (Ft/db + ÁFA)
Acéltokok felár 1110/1235 mm széles DIN-es ajtólapokhoz, illetve a méret és súly miatt szükséges VX pántfogadók felára /matt nikkelezett/	37.400.-





A Nedvestéri ajtólapok azokban a belső terekben szükségesek, ahol magasabb a páraépződés és pára kicsapódás (pl. szolgálati fürdők vagy vizes helyiségek esetén), az ajtólap alsó élét napi rendszerességgel éri nedvesség, illetve az ajtó felületét fröccsenő víz (pl. üzemi takarítás során). A nedvestéri ajtók olyan műszaki tulajdonságokkal, speciális érzárásokkal és zárhely, szellőzőrács marásokkal rendelkeznek melyek megvédik az ajtó szerkezetét a nedvességtől.

A nedvestéri ajtólapokat általában horganyzott acéltokokkal szokták rendelni, az acéltokok árát a katalógus raktári vagy acél termékek fejezetében találja. Nedvestéri fatok kialakítás lehetséges, az egyedi ajánlatért érdeklődjön értékesítőjénél!

A Vizestéri ajtólapok az olyan belső terek felhasználási területein alkalmazandók, ahol folyamatosan magas szinten van a páratartalom, az ajtólapokat közvetlenül érheti víz, vagy a helyiségben olyan körülményt kell teremteni, hogy az egyes elemek rozsdásodása feltétlenül ki legyen zárva.

A Vizestéri ajtólapok esetén van lehetőség teljesen famentes kivitel is rendelni, a külön árajánlathoz keresse értékesítőjét!

Nedvestéri ajtólapok

LISTAÁRAK (Ft/db + ÁFA)

Ajtólap

(Sarkos él, normál falc, üreges faforgácslap betét, 2db V0026 háromrészcses nikkelezett pánt, zárhelymarás) az ajtólap védett a napi takarításból eredő fröccsenő víz és a pára felületi lecsapódása ellen, az ajtólap utólag 10 mm-el rövidíthető, nemesacél pántok használata javasolt

Falvastagságok (mm) (ajtólap szélességhez 610/735/860/985 mm)

	610	735	860	985	1110	1235
Portalit (HPS/CPL) Basic színekollekció	130.960.-	128.420.-	128.420.-	130.960.-	193.940.-	210.060.-
Portalit (HPS/CPL) Trend színekollekció	172.120.-	169.570.-	169.570.-	172.120.-	193.940.-	210.060.-
Getalit (HPL 0,8 mm) Basic színekollekció	172.120.-	169.570.-	169.570.-	172.120.-	193.940.-	210.060.-
Getalit (HPL 0,8 mm) Trend színekollekció	172.120.-	169.570.-	169.570.-	172.120.-	193.940.-	210.060.-

Nedvestéri ajtólap alkatrészek, felárak

	LISTAÁRAK (Ft/db + ÁFA)
Kereterősítés (felül az ajtócsukó alul az ajtóütközők szereléséhez)	6.800.-
Beépített szellőzőrács (műanyag, fekete, fehér, szürke, világos- vagy sötétbarna)	34.160.-
PZ zártest	12.310.-
WC zártest	8.920.-
PZ zártest, rozsdamentes (Klasse 4-nek megfelelő)	50.870.-
WC zártest, rozsdamentes (Klasse 4)	58.450.-
2 db V0026 rozsdamentes háromrészes pánt (a V0026 nikkelezett helyett)	57.650.-
DIN 2000 szabvány szerinti kialakítás	9% árcsökkenés az ajtólapoknál, 11% árcsökkenés az ajtótokoknál
Nedvestéri tolóajtó kialakítás	egyedi árajánlat alapján kérhető
Nedvestéri kétszárnyú ajtó kialakítás	egyedi árajánlat alapján kérhető

Vizes téri ajtólapok

NR-1-40 Ajtólapok felületválasztéka (DIN 2125 ⁽¹⁾)	LISTAÁRAK (Ft/db + ÁFA)					
	Ajtólap					
	(Sarkos él, normál falc, speciális kialakítású üreges faforgácslap betét, 2 db V0026 rozsdamentes háromrészes pánt, zárhely előkészítés) az ajtólap védett a tartós és nagyobb mennyiségű pára és nedvesség ellen, ajtócsukó alkalmazása esetén kereterősítés javasolt					
	Falvastagságok (mm) (Ajtólap szélességhez 610/735/860/985 mm)					
	610	735	860	985	1110	1235
Portalit (HPS/CPL) Basic színekollekció	354.980.-	351.580.-	351.580.-	354.980.-	373.450.-	390.390.-
Portalit (HPS/CPL) Trend színekollekció	354.980.-	351.580.-	351.580.-	354.980.-	373.450.-	390.390.-
Getalit (HPL 0,8 mm) Basic színekollekció	354.980.-	351.580.-	351.580.-	354.980.-	373.450.-	390.390.-
Getalit (HPL 0,8 mm) Trend színekollekció	354.980.-	351.580.-	351.580.-	354.980.-	373.450.-	390.390.-

Vizes téri ajtólap alkatrészek, felárak

	LISTAÁRAK (Ft/db + ÁFA)
Kereterősítés (felül az ajtócsukó alul az ajtóütközők miatt)	6.800.-
PZ zártest, rozsdamentes (Klasse 4-nek megfelelő)	50.870.-
WC zártest, rozsdamentes (Klasse 4-nek megfelelő)	58.450.-
Kétszárnyú ajtó és tolóajtó vizes téri kialakítása	egyedi árajánlat alapján kérhető

A vizes téri ajtók esetén lehetséges teljesen famentes kialakítás is, az egyedi ajánlat kérésével forduljon értékesítőjéhez.

Nemesacél tokok Westag vizes téri ajtólaphoz

Ajtótokok típusai ⁽²⁾ Falvastagsági méretük nem állítható (DIN 2125 ⁽¹⁾)	LISTAÁRAK (Ft/db + ÁFA)						
	Ajtótok						
	(2 db V8000 sorozatú pántfogadó, 1,5 mm lemezvastagság, zárellenlemez előkészítés, gumitömítés) Falvastagság:						
	Kőműves falhoz való tok			Szerelt falhoz való tok			
	Saroktok	100/125/145	165	185/205	100	125	150
Nemesacél V4A	450.430.-	522.940.-	541.050.-	617.210.-	541.040.-	562.820.-	595.430.-

Vizes téri ajtótokok alkatrészek, felárak

	LISTAÁRAK (Ft/db + ÁFA)
1110 / 1235 mm széles DIN-es ajtólaphoz való fatok	489.480.-

Westag lakásbejárati ajtók

MABISZ WK-2, NME, EI30

A lakásbejárati ajtóink három oldalon falcoltak (13 x 25,5 mm) és három élen belső keményfa kereterősítéssel rendelkeznek. A beépített, mechanikusan lesüllyedő padlótömítés kiváló szigetelést biztosít, míg a látható tűzgátló csík és a hárompontos biztonsági bejárati ajtó zár (kiemelésgátlás) a lakásunk biztonságát szolgálja.

Ajtólapvastagság	40 mm
Ajtólap mérekszabvány	DIN 2125, MSZ
Névleges méret	DIN: 1000 x 2125 mm, MSZ: a méretezéshez és árakhoz érdeklődjön értékesítőjénél!
Alap hanggátlás Rw, P	32 dB (37 dB-es felárért rendelhető)
Alap pánt	2 db V0037
Alap zártest	Három ponton záródó, PZ zártest
Klímaosztály	Klímaosztály II. (Klímaosztály III. felárért rendelhető)
Rendelhető felület és szín	Portalit CPL/HPS kollekción, (Getalit HPL 0,8 mm felárért rendelhető)
Egyéb felszereltség	Automata süllyedő küszöb, kitekintő (spion)

WESTAG lakásbejárati ajtóelem⁽¹⁾ SK27-1-40

LISTAÁRAK (Ft/db + ÁFA)

Ajtólap	240.710.-
Acél saroktok	133.080.-
Fa tok (165 mm falvastagsághoz) ⁽²⁾	135.000.-
Fa tok (330 mm falvastagsághoz) ⁽²⁾	154.990.-

WESTAG tűzgátló lakásbejárati ajtóelem⁽¹⁾ (MABISZ, EI30) SK27-1-40

LISTAÁRAK (Ft/db + ÁFA)

Ajtólap	276.930.-
Acél saroktok	133.080.-
Fa tok (165 mm falvastagsághoz) ⁽²⁾	135.000.-
Fa tok (330 mm falvastagsághoz) ⁽²⁾	154.990.-

⁽¹⁾ Az árak a fenti műszaki tartalommal rendelt ajtókra vagy tokokra vonatkoznak, a műszaki tartalomtól eltérés esetén az árak változhatnak.

⁽²⁾ A magyar bevizsgálás acél tokkal történt.



Vizestéri ajtólap alkatrészek, felárak

LISTAÁRAK (Ft/db + ÁFA)

Klímaosztály III. kialakítás	59.820.-
GEZE TS 4000 ezüstsínű karos ajtócsukó	57.020.-
SK32 hanggátló ajtólap kialakítás	67.400.-
Getalit (HPL 0,8 mm vastag) felület (Portalit helyett)	34.620.-
Az ajtólap nyitás- és csukásoldala eltérő Getalit 0,8 mm HPL színben (a Getalit felület kialakítás felárral együtt)	53.520.-
Az fa ajtótok nyitás- és csukásoldala eltérő Portalit CPL színben	44.650.-



Nyílóajtó kialakítások:

Normál, falcolt ajtólap

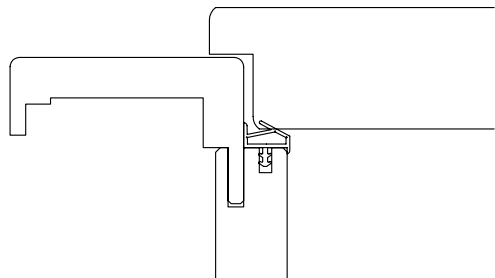

Tokborítással síkban záródó, falc nélküli

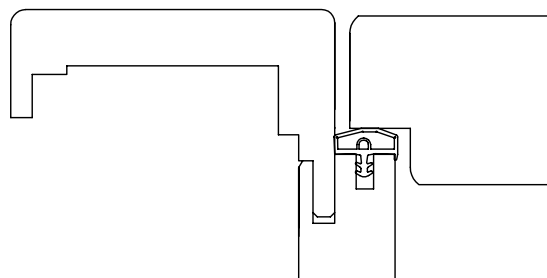

Tolóajtó kialakítások

Falban futó tolóajtó

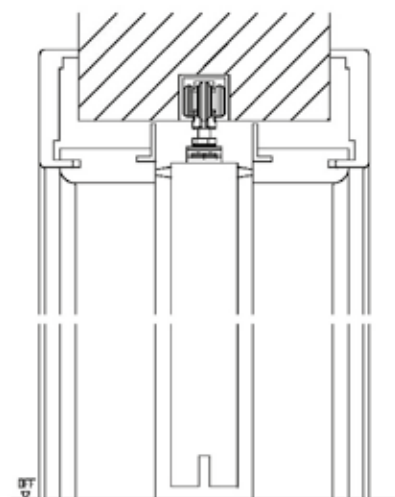

Fal előtt futó tolóajtó

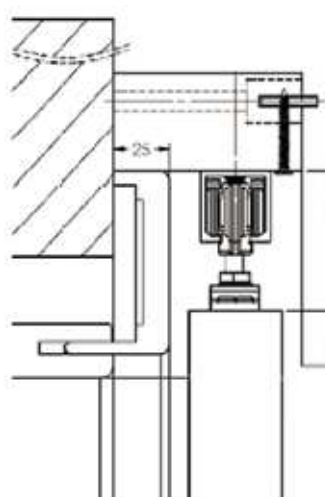

Westag üvegkivágási minták



LA-DIN



LA-1B



LA-3

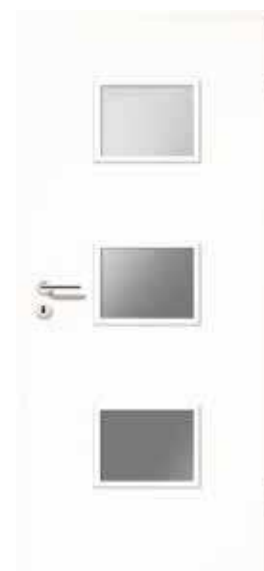

LA-3Q

Westag üvegkivágási minták



LA-1D



LA-1



LA-40



LA-100



GOTHIK



SATINATO



ALTDEUSCH K WEISS



CHINCHILLA



MASTERCARREE



ORNAMENT 504



KLARGLAS



KATHEDRAL

HOMAPAL

Mivel a fémek annyira másként viselkednek, mindig is nagyobb vonzerővel bírtak a többi anyaghoz képest. Felkelti a megfigyelő érdeklődését, mivel a felület megjelenését egyaránt befolyásolja a beeső fény és a napszak is.

Hat új Homapal SRM (Scratch Resistant Matt - karcálló matt) felület lett kialakítva, hogy egy új, ellenálló, magasan kopásálló, matt, ujjlenyomatmentes felület születhessen meg.

Először rendelhető ez a rendkívüli felület egyszerre lakás bel-téri és funkciós ajtóként is.



454 SRM
Alu- Strichmatt
Roségold



447 SRM
Alu-Strichmatt
Kupfer-ton



451 SRM
Alu-Strichmatt
Bronzeton



FENIX

Hazaérkezni, újat felfedezni, régi ismerőst viszontlátni - Az ajtók nem csak tereket nyitnak meg. A Fenix új, innovatív anyagai maguk is élményekké válnak. Az extrém matt hatású és lágy tapintású ajtók minden érzéket kényeztet.



FX 0718

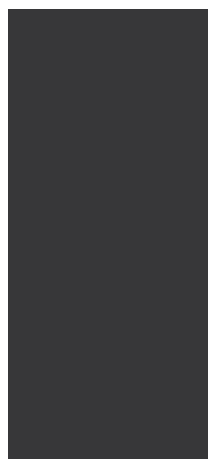

FX 0720



FX 0724

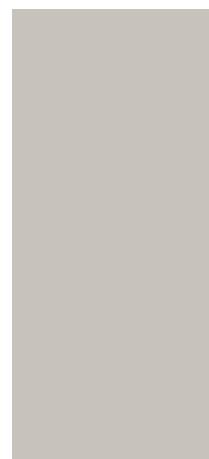

FX 0725

FENIX NTM

Kellemes tapintású és tartós: a rendkívül matt felület kölcsönöz elegáns és méltó megjelenést a FENIX NTM ajtóknak. Felület, élzárás, tok és ajtólap; mintha mind elemként lennének kiöntve. Kifejezetten a funkciós ajtóknál nyer bizonyosságot, hogy a strapabírás és az elegancia nem mondanak egymásnak ellent.



FX 0750



FX 0751



FX 0752



FX 0754



FX 0790



FX 0794

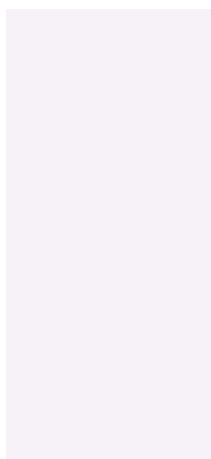

FX 0757



FENIX NTA

Matt, elegáns és bírja a gyűrődést: ezek az erős fémhatású felülettel rendelkező Fenix ajtók tulajdonságai. Egy dekorazonos befoglalókkal válik a dizájn elem - egyetlen csettintésre - átgondolt funkciós elemmé.



FX 5000



FX 5001



FX 5003



HÖRMANN AJTÓK

A Hörmann családi vállalat egy kézből kínálja az építkezéshez és a korszerűsítéshez szükséges összes fontos építési elemet. A termékeket szakosodott gyáregységekben, a legújabb műszaki megoldásokat alkalmazva gyártják. Emellett munkatársaink intenzíven dolgoznak az új termékeken és a folyamatos fejlesztéseken.

A legmodernebb gyártástechnológia garantálja a mérettartó tokelemet, az összes ajtóvasalat és funkcionális alkatrész tökéletes illeszkedését. Minden 1-részes szabványos tok esetén a sarokillesztések lézerhegesztéses eljárással készülnek. Ez az egyes tokelemek robusztus kapcsolatát szolgálja, és így egy igen tiszta hegesztési varrat jön létre. Ezen eljárás révén olyan acéltokok jönnek létre, melyek kitérnek kifinomult kialakításukkal, teljesen sík felületükkel, valamint élethosszig tartó minőségükkel.

A Hörmann sokféle változathoz kínál acéltokokat.

Az alapváltozatok a szabványos tokok alatt találhatóak, ahol a méretek és pántrendszerek a DIN 18111 szabványra vannak korlátozva. A szabványszerű tokok is erre alapulnak. A szabványszerű tokok több opciót kínálnak a méretek és a felszereltség területén, mint a szabványos tokok, azonban lényegesen kevesebb opciót, mint az egyedi tokok.

Ezenkívül az egyedi acéltokok további lehetőségeket is kínálnak:

- Különleges méretű és követelményű tokok nyílászárnyas ajtókhöz
- Tokok lengőajtókhöz
- Tokok tolóajtókhöz
- Tokok helyszíni üvegezésű ablakokhoz



SAROKTOKOK

A fal csak az egyik élén van lefedve az acéltok által. A falazással egy időben szükséges az acéltokot beépíteni, a falazókarmokkal a falazathoz dűbelezve.

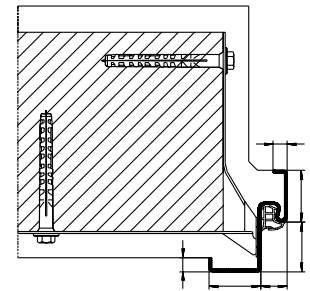

BEFOGLALÓ TOKOK KŐMŰVES FALHOZ (tégla, Ytong, stb.)

A fal az egyik élén és a teljes falkáva vastagságán le van fedve az acéltok által, ami fokozott védelmet nyújt. A falazással egyidőben szükséges az acéltokot beépíteni, a falazókarmokkal a falazathoz dűbelezve.

Standard méretű, szabványos acéltokok kőműves, vakolt falhoz

LISTAÁRAK (Ft/db + ÁFA)

		Falvastagságok (mm)						
		Saroktok	100	130	145	160	205	330
Beépítésre kész, jobbos / balos felhasználású, DIN 18111 szerinti acél saroktok falcolt ajtólapokhoz, tűzi horganyzott acéllemez, 1,5 mm-es anyagvastagsággal, alapozott felület.		Kilincsmagasság 1050 mm, méterjelölés, oldalanként előkészítve, 2 db V 8000 sorozatú pánthoz 70 kg ajtólapsúlyig, habarcsötmitett pánthogadó, 30 mm-es padlóbeállítás						
DIN2000 szabvány szerint	625/750/875/1000 x 2000	35.240.-	40.650.-	43.820.-	44.440.-	49.850.-	52.400.-	70.790.-
	1125 / 1250 x 2000	56.880.-	94.830.-	68.010.-	96.950.-	101.100.-	110.210.-	142.190.-
	1500 x 2000	89.470.-	115.580.-	117.700.-	118.910.-	121.850.-	130.550.-	162.530.-
	1750 / 2000 x 2000	102.320.-	124.280.-	127.620.-	128.020.-	138.040.-	146.340.-	182.770.-
DIN2125 szabvány szerint	625/750/875/1000 x 2125	42.840.-	43.820.-	56.050.-	46.990.-	52.400.-	55.880.-	74.270.-
	1125 / 1250 x 2125	57.280.-	94.830.-	68.920.-	96.950.-	97.360.-	106.470.-	137.130.-
	1500 x 2125	91.080.-	117.700.-	118.910.-	121.040.-	124.280.-	131.360.-	166.180.-
	1750 / 2000 x 2125	102.720.-	127.620.-	128.020.-	130.550.-	139.660.-	148.360.-	187.830.-

BEFOGLALÓTOK SZERELT FALHOZ (gipszkarton, stb.)

Szerelt falakhoz használt, a teljes falkávt és éleit védő megoldás. Az acél befoglalótok a falazat építésével egyidőben a falazat tartószerkezetéhez mechanikusan rögzítve kerül beszerelésre.

Standard méretű, szabványos acél befoglalótokok gipszkarton, szerelt falhoz

LISTAÁRAK (Ft/db + ÁFA)

		Falvastagságok (mm)			
		75	100	125	150
Beépítésre kész, jobbos / balos felhasználású, DIN 18111 szerinti acél befoglalótok falcolt ajtólapokhoz, tűzi horganyzott acéllemez, 1,5 mm-es anyagvastagsággal, alapozott felület		Kilincsmagasság 1050 mm, méterjelölés, oldalanként előkészítve 2 db V 8000 sorozatú pánthoz, 70 kg ajtólapsúlyig, visszaperemzés 15 mm (így nem szükséges a gipszkarton-lapokon kivágást ejteni), felhegesztett kalapprofil			
DIN2000 szabvány szerint	625/750/875/1000 x 2000	47.610.-	49.540.-	51.090.-	53.330.-
	1125 / 1250 x 2000	101.100.-	70.340.-	73.270.-	76.610.-
	1500 x 2000	121.850.-	127.620.-	127.620.-	133.890.-
	1750 / 2000 x 2000	131.360.-	137.130.-	138.040.-	142.190.-
DIN2125 szabvány szerint	625/750/875/1000 x 2125	49.540.-	61.840.-	64.830.-	65.590.-
	1125 / 1250 x 2125	103.130.-	72.060.-	76.610.-	79.040.-
	1500 x 2125	123.870.-	127.620.-	130.550.-	134.300.-
	1750 / 2000 x 2125	133.890.-	138.040.-	138.850.-	143.410.-

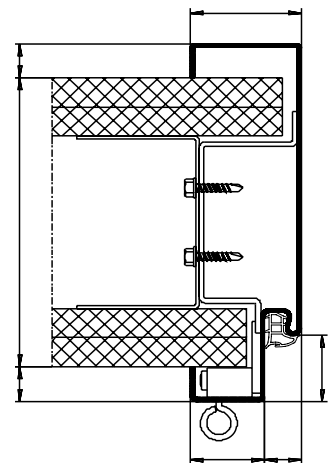
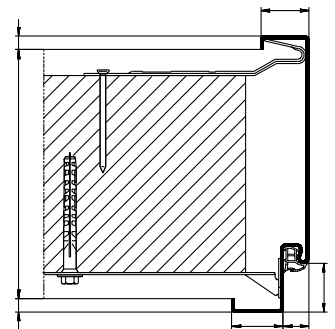

Variofix utólag szerelhető acéltok minden faltípushoz (31103 profil)

Tűzhorganyzott finomlemez 1,5 mm vastagsággal, porszórt alapozott felület RAL7035, kilincsmagasság 1050 mm oldalanként előkészítve 2 db V 8000 sorozatú pánthoz

LISTAÁRAK (Ft/db + ÁFA)

Beépítésre kész, jobbos / balos felhasználású, acél befoglalótok falcolt ajtólapokhoz, 2-héjű kivitel, a sarkoknál hegesztett, méterjelölés

	Falvastagságok /állítható max -5,+15 mm/ (mm)					
	100	125	150	175	205	270
625/750/875/1000 x 2000	89.800.-	91.040.-	91.970.-	101.780.-	102.790.-	110.670.-
1125 / 1250 x 2000	157.070.-	157.070.-	162.030.-	169.920.-	176.600.-	192.790.-
625/750/875/1000 x 2125	91.040.-	91.970.-	94.520.-	103.100.-	104.950.-	112.290.-
1125 / 1250 x 2125	158.790.-	158.790.-	163.340.-	171.240.-	180.340.-	194.810.-
1750 / 2000 x 2125	102.720.-	127.620.-	128.020.-	130.550.-	139.660.-	148.360.-

Maximális ajtólap súly rögzítési módtól függően 50-70 kg, de maximum 70 kg-os ajtólap súlyig

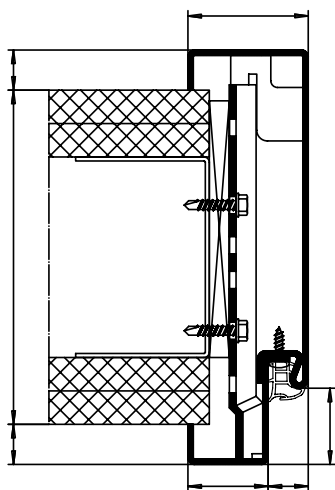

A magas ellenálló-képességet és az elegáns kialakítást a fatok szerelési elvével kombinálva csak a VarioFix acél befoglalótok nyújtja. Az esztétikus és modern dizájn nyújtó kétrészes acél befoglalótok, lakossági használatra, de akár kereskedelmi, ipari felhasználásra is alkalmas. Az állítható díszfalc révén a felújításoknál vagy új építésnél előforduló különböző falvastagságok problémamentesen kiegyenlíthetők.

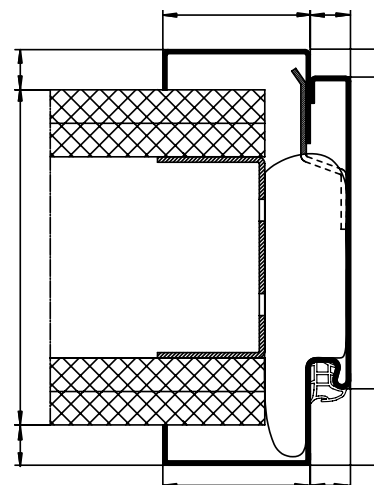

A 2-héjű acéltokoknál a speciális furatképpel ellátott, stabil univerzális trapézhorogony bármely faltípus esetén lehetővé teszi a tok szerelését. Standard méretek esetén nem szükséges a tömör falak vésése vagy mélyedések kialakítása a gipszkartonban.

Kétrészes utólag szerelhető befoglalótok minden faltípushoz (21180 profil)

Tűzhorganyzott finomlemez 1,5 mm vastagsággal, porszórt alapozott, kilincsmagasság 1050 mm, oldalanként előkészítve 2 db V 8000 sorozatú vagy VX 3D pánthoz

LISTAÁRAK (Ft/db + ÁFA)

Beépítésre kész, jobbos / balos felhasználású, acél befoglalótok falcolt ajtólapokhoz, 2-héjű kivitel, a sarkoknál hegesztett, méterjelölés

		Falvastagságok /nem állítható/ (mm)		
		100	125	150
előkészítve V8000 sorozatú pánthoz	625/750/875/1000 x 2000	98.920.-	100.240.-	101.780.-
	1125/1250 x 2000	172.040.-	175.790.-	179.940.-
	625/750/875/1000 x 2125	100.240.-	100.550.-	104.330.-
	1125/1250 x 2125	175.790.-	177.810.-	181.560.-
előkészítve VX 3D sorozatú pánthoz	625/750/875/1000 x 2000	111.290.-	112.290.-	114.770.-
	1125/1250 x 2000	187.020.-	190.770.-	194.920.-
	625/750/875/1000 x 2125	112.290.-	113.840.-	117.010.-
	1125/1250 x 2125	190.770.-	192.790.-	196.540.-

Az egyedi acéltokok választhatók speciális pántrendszerrel és tömítésekkel, valamint számos, a nagyobb kényelmet és biztonságot szolgáló egyedi kialakítással láthatók el. Ezek fa-, üveg vagy acél ajtólapokhoz használhatók, melyek választhatóan falcolatlan vagy falcolt kivitelűek. Az egyes kivitelek alkalmasak téglafalba, betonfalba, pórusbeton falba, gipszfalba és szerelt falba való beépítésre.



Egyedi méretű acéltokok kőműves, vakolt falhoz

LISTAÁRAK (Ft/db + ÁFA)

Beépítésre kész, jobbos / balos felhasználású, DIN 18111 szerinti acél saroktok falcolt ajtólapokhoz, tűzi horganyzott acéllemez, 1,5 mm-es anyagvastagsággal, alapozott felület

Kilincsmagasság 1050 mm, méterjelölés, előkészítve 2 db V 8000 sorozatú pánthoz 70 kg ajtólap súlyig, habarcszömített pántfogadó, 30 mm-es padlóbeállítás

Rendelési méret (mm) maximális méret		Falvastagságok /nem állítható/ (mm) maximális méret						
		saroktok	80 mm-ig	100 mm-ig	130 mm-ig	145 mm-ig	160 mm-ig	
Egyszárnyú fix nyitásirányú tok		1000 mm x 2000 mm	64.470.-	83.900.-	86.020.-	87.240.-	90.580.-	93.110.-
		1000 mm x 2125 mm	64.870.-	84.810.-	87.240.-	90.170.-	91.390.-	93.920.-
		1250 mm x 2000 mm	70.740.-	89.470.-	94.830.-	96.550.-	96.950.-	101.100.-
		1250 mm x 2125 mm	72.460.-	90.680.-	96.550.-	96.950.-	97.760.-	106.060.-
	(felülvilágító tokosztóval)	1000 mm x 2500 mm	140.470.-	150.080.-	153.730.-	154.640.-	158.380.-	162.530.-
		1000 mm x 3000 mm	154.640.-	166.180.-	171.640.-	172.040.-	178.620.-	179.530.-
		1250 mm x 2500 mm	154.230.-	163.340.-	168.710.-	171.640.-	175.380.-	178.620.-
		1250 mm x 3000 mm	170.830.-	181.150.-	182.770.-	185.710.-	190.260.-	195.730.-
		1500 mm x 2000 mm	89.470.-	110.210.-	115.580.-	117.700.-	118.910.-	121.850.-
		1500 mm x 2125 mm	91.080.-	110.620.-	117.700.-	118.910.-	121.040.-	124.280.-
Kétszárnyú tok		2000 mm x 2000 mm	102.320.-	121.850.-	124.280.-	127.620.-	128.020.-	138.040.-
		2000 mm x 2125 mm	102.720.-	121.850.-	127.620.-	128.020.-	130.550.-	139.660.-
		1500 mm x 2500 mm	183.680.-	193.600.-	197.750.-	198.960.-	201.900.-	207.670.-
	(felülvilágító tokosztóval)	1500 mm x 3000 mm	198.960.-	209.390.-	213.130.-	214.750.-	221.030.-	225.980.-
		2000 mm x 2500 mm	243.800.-	255.840.-	256.650.-	259.180.-	259.580.-	270.410.-
		2000 mm x 3000 mm	257.460.-	270.410.-	273.650.-	276.990.-	277.800.-	283.670.-



Egyedi méretű acéltokok kőműves, vakolt falhoz

LISTAÁRAK (Ft/db + ÁFA)

Beépítésre kész, jobbos / balos felhasználású, DIN 18111 szerinti acél saroktok falolt ajtólapokhoz, tűzi horganyzott acéllemez, 1,5 mm-es anyagvastagsággal, alapozott felület

Kilincsmagasság 1050 mm, méterjelölés, előkészítve 2 db V 8000 sorozatú pánthoz 70 kg ajtólap súlyig, habarcszömített pántfogadó, 30 mm-es padlóbeállítás

Rendelési méret (mm) maximális méret		Falvastagságok /nem állítható/ (mm) maximális méret					
		180 mm-ig	205 mm-ig	240 mm-ig	270 mm-ig	290 mm-ig	330 mm-ig
Egyszárnyú fix nyitásirányú tok (felülvilágító tokosztóval)	1000 mm x 2000 mm	94.730.-	102.620.-	104.650.-	108.790.-	118.410.-	130.860.-
	1000 mm x 2125 mm	99.690.-	103.030.-	107.580.-	115.470.-	124.180.-	133.690.-
	1250 mm x 2000 mm	106.060.-	110.210.-	115.580.-	121.040.-	127.620.-	142.190.-
	1250 mm x 2125 mm	107.280.-	111.020.-	118.910.-	121.850.-	131.360.-	147.960.-
	1000 mm x 2500 mm	163.340.-	171.640.-	176.190.-	181.560.-	190.260.-	205.640.-
	1000 mm x 3000 mm	181.560.-	188.240.-	193.600.-	198.960.-	212.320.-	223.450.-
	1250 mm x 2500 mm	180.340.-	185.710.-	190.260.-	197.750.-	209.390.-	223.450.-
	1250 mm x 3000 mm	197.750.-	201.900.-	207.670.-	215.970.-	229.320.-	242.990.-
	1500 mm x 2000 mm	127.620.-	130.550.-	134.300.-	138.850.-	148.360.-	162.530.-
	1500 mm x 2125 mm	127.620.-	131.360.-	137.130.-	140.470.-	150.890.-	166.180.-
Kétszárnyú tok (felülvilágító tokosztóval)	2000 mm x 2000 mm	140.470.-	146.340.-	160.200.-	154.640.-	163.340.-	182.770.-
	2000 mm x 2125 mm	145.430.-	148.360.-	153.320.-	158.380.-	168.710.-	187.830.-
	1500 mm x 2500 mm	209.390.-	214.750.-	222.240.-	228.920.-	238.430.-	250.880.-
	1500 mm x 3000 mm	228.920.-	231.750.-	238.430.-	245.520.-	257.050.-	271.220.-
	2000 mm x 2500 mm	270.410.-	276.990.-	281.140.-	287.820.-	296.930.-	310.180.-
	2000 mm x 3000 mm	287.820.-	290.250.-	297.740.-	301.480.-	315.550.-	329.310.-



Egyedi méretű acél befoglalótokok gipszkarton, szerelt falhoz

LISTAÁRAK (Ft/db + ÁFA)

Beépítésre kész, jobbos / balos felhasználású, DIN 18111 szerinti acél saroktok falcolt ajtólapokhoz, tűzi horganyzott acéllemez, 1,5 mm-es anyagvastagsággal, alapozott felület

Kilincsmagasság 1050 mm, méterjelölés, visszaperemzés, hegesztett kalaprofil, padlóbeállítás nélkül, szárnyanként előkészítve 2 db V8000 sorozatú pánthoz

Rendelési méret (mm) maximális méret		Falvastagságok /nem állítható/ (mm) maximális méret						
		75 mm-ig	100 mm-ig	125 mm-ig	150 mm-ig	175 mm-ig	205 mm-ig	
Egyszárnyú fix nyitásirányú tok		1000 mm x 2000 mm	91.390.-	94.320.-	97.660.-	103.030.-	117.600.-	119.220.-
		1000 mm x 2125 mm	93.110.-	97.660.-	99.690.-	104.650.-	118.410.-	121.750.-
		1250 mm x 2000 mm	101.100.-	106.470.-	107.280.-	111.020.-	130.550.-	133.890.-
		1250 mm x 2125 mm	103.130.-	107.280.-	108.090.-	112.740.-	131.360.-	136.730.-
		1000 mm x 2500 mm	163.340.-	168.710.-	171.640.-	178.620.-	192.390.-	197.750.-
	(felülvilágítós tokosztóval)	1000 mm x 3000 mm	181.150.-	182.770.-	185.710.-	193.600.-	212.320.-	213.940.-
		1250 mm x 2500 mm	180.340.-	182.770.-	187.830.-	192.390.-	212.320.-	216.470.-
		1250 mm x 3000 mm	197.750.-	198.960.-	201.900.-	209.390.-	229.320.-	233.070.-
		1500 mm x 2000 mm	121.850.-	127.620.-	127.620.-	133.890.-	148.770.-	153.320.-
		1500 mm x 2125 mm	123.870.-	127.620.-	130.550.-	134.300.-	150.890.-	156.260.-
Kétszárnyú tok		2000 mm x 2000 mm	131.360.-	137.130.-	138.040.-	142.190.-	166.180.-	171.640.-
		2000 mm x 2125 mm	133.890.-	138.040.-	138.850.-	143.410.-	168.710.-	172.450.-
		1500 mm x 2500 mm	209.390.-	213.130.-	215.970.-	223.450.-	242.990.-	247.540.-
	(felülvilágítós tokosztóval)	1500 mm x 3000 mm	227.200.-	230.940.-	231.750.-	239.240.-	259.180.-	261.610.-
		2000 mm x 2500 mm	270.820.-	273.650.-	276.990.-	283.670.-	301.480.-	307.250.-
		2000 mm x 3000 mm	284.070.-	290.250.-	292.780.-	298.540.-	321.820.-	322.230.-



Egyedi méretű acél kétrészes utólag szerelhető befoglalótokok

LISTAÁRAK (Ft/db + ÁFA)

Beépítésre kész, jobbos / balos felhasználású, DIN 18111 szerinti acél saroktok falcolt ajtólapokhoz, tűzi horganyzott acéllemez, 1,5 mm-es anyagvastagsággal, alapozott felület

Kilincsmagasság 1050 mm, 2-héjú kivétel, a sarkoknál hegesztett, méterjelölés, padlóbeállítás nélkül, szárnyanként előkészítve 2 db V8000 sorozatú pánthoz

Rendelési méret (mm) maximális méret		Falvastagságok /nem állítható/ (mm) maximális méret						
		75 mm-ig	100 mm-ig	125 mm-ig	150 mm-ig	205 mm-ig	330 mm-ig	
Egyszárnyú fix nyitásirányú tok	1000 mm x 2000 mm	161.520.-	164.050.-	165.670.-	167.390.-	185.200.-	214.250.-	
	1000 mm x 2125 mm	162.330.-	165.670.-	166.880.-	170.220.-	188.540.-	217.180.-	
	1250 mm x 2000 mm	169.920.-	172.040.-	175.790.-	179.940.-	198.150.-	234.280.-	
	1250 mm x 2125 mm	170.830.-	175.790.-	177.810.-	181.560.-	201.090.-	239.240.-	
	1000 mm x 2500 mm	245.010.-	249.670.-	253.310.-	259.580.-	283.670.-	316.860.-	
	(felülvilágító tokosztóval)	1000 mm x 3000 mm	262.110.-	266.260.-	272.030.-	281.140.-	302.690.-	336.290.-
	1250 mm x 2500 mm	263.330.-	266.670.-	269.910.-	276.580.-	305.630.-	350.870.-	
Kétszárnyú tok	1250 mm x 3000 mm	284.070.-	286.100.-	291.160.-	295.710.-	321.420.-	374.550.-	
	1500 mm x 2000 mm	188.240.-	191.980.-	192.790.-	195.730.-	218.090.-	258.770.-	
	1500 mm x 2125 mm	188.640.-	192.790.-	194.410.-	200.280.-	220.620.-	261.610.-	
	2000 mm x 2000 mm	201.090.-	204.020.-	208.580.-	212.320.-	238.430.-	285.690.-	
	2000 mm x 2125 mm	203.110.-	208.580.-	209.790.-	213.540.-	240.050.-	291.560.-	
	1500 mm x 2500 mm	284.070.-	291.560.-	296.520.-	306.840.-	333.860.-	382.440.-	
	(felülvilágító tokosztóval)	1500 mm x 3000 mm	314.740.-	316.860.-	319.290.-	329.310.-	351.270.-	405.610.-
2000 mm x 2500 mm	363.720.-	364.120.-	367.870.-	373.230.-	403.190.-	452.070.-		
2000 mm x 3000 mm	378.700.-	383.650.-	384.460.-	391.550.-	425.550.-	493.150.-		



Egyedi méretű acél VARIOFIX utólag szerelhető befoglalótokok bármely faltípushoz

LISTAÁRAK (Ft/db + ÁFA)

Beépítésre kész, jobbos / balos felhasználású, DIN 18111 szerinti acél saroktokok falcolt ajtólapokhoz, tűzi horganyzott acéllemez, 1,5 mm-es anyagvastagsággal, alapozott felület

Kilincsmagasság 1050 mm, 2-héjű kivitel, a sarkoknál hegesztett, méterjelölés, padlóbeállítás nélkül, szárnyanként előkészítve 2 db V8000 sorozatú pánthoz

Rendelési méret (mm) maximális méret		Falvastagságok /nem állítható/ (mm) maximális méret						
		125 mm-ig	150 mm-ig	175 mm-ig	205 mm-ig	270 mm-ig	330 mm-ig	
Egyszárnyú fix nyitásirányú tok		1000 mm x 2000 mm	144.820.-	146.850.-	160.200.-	162.630.-	173.460.-	187.930.-
		1000 mm x 2125 mm	144.820.-	146.040.-	148.970.-	162.230.-	164.350.-	174.680.-
		1250 mm x 2000 mm	150.190.-	150.190.-	163.040.-	169.720.-	185.910.-	203.320.-
		1250 mm x 2125 mm	151.910.-	156.460.-	164.350.-	173.460.-	187.930.-	207.870.-
		1000 mm x 2500 mm	224.060.-	231.150.-	245.620.-	253.110.-	265.550.-	282.560.-
	(felülvilágító tokosztóval)	1000 mm x 3000 mm	241.870.-	248.960.-	267.170.-	270.110.-	279.220.-	301.280.-
		1250 mm x 2500 mm	239.440.-	246.930.-	267.170.-	272.230.-	289.230.-	314.530.-
		1250 mm x 3000 mm	258.060.-	264.740.-	284.280.-	287.920.-	310.390.-	336.900.-
		1500 mm x 2000 mm	167.190.-	168.500.-	185.910.-	187.930.-	203.320.-	224.060.-
Kétszárnyú tok		1500 mm x 2125 mm	168.100.-	171.740.-	187.930.-	190.870.-	206.660.-	228.620.-
		2000 mm x 2000 mm	180.550.-	184.190.-	203.320.-	206.660.-	225.280.-	249.770.-
		2000 mm x 2125 mm	181.360.-	185.910.-	206.250.-	209.080.-	229.020.-	253.510.-
		1500 mm x 2500 mm	265.150.-	273.040.-	291.260.-	297.530.-	316.560.-	342.360.-
	(felülvilágító tokosztóval)	1500 mm x 3000 mm	285.090.-	293.380.-	312.810.-	314.940.-	339.020.-	364.320.-
		2000 mm x 2500 mm	329.410.-	334.880.-	356.430.-	362.600.-	384.260.-	405.820.-
		2000 mm x 3000 mm	345.200.-	351.880.-	379.710.-	382.140.-	411.590.-	443.560.-

Kiegészítő felszerelések 50-80 kg-os vagy 1000 mm-nél nagyobb méretű ajtólapokhoz

FELÁR (Ft/db + ÁFA)

Szerelt falaknál 2 db kiegészítő adaptertáskával a pántoldali előkészítésnek megfelelően	13.670.-
Kőműves falaknál legalább 80 mm-es falvastagság szükséges, oldalanként 3 db kiegészítő szerelőnyílással a falban az adaptertáskák helyett	11.540.-

Felárak egyedi méretű és kialakítású acél ajtótokokhoz

FELÁR (Ft/db + ÁFA)

Falckialakítás fal nélküli ajtólaphoz (falcmélység 47mm) 3D -állítású pántok használata ajánlott	Felár nélkül
Tok szélesebb, mint 2000 mm: minden megkezdett 125mm-nél	3%
Tok magasabb, mint 2125 mm, 2500mm-ig: minden megkezdett 125mm-nél, osztó nélkül, blendéhez előkészítés nélkül	6%
Tok magasabb, mint 3000 mm, 3375mm-ig: minden megkezdett 125mm-nél	6%
További pántfogadó V8000 sorozatú pánthoz /db	1.730.-
Egy pántfogadó VX 3D pánthoz (2235 mm magasságig szárnyanként 2 db, afölött 3 db ajánlott) ár: /db	7.490.-
“Pánttáska Tectus TE 240-3D / TE 340-3D / TE 540-3D a szükséges toktükör szélesítéssel együtt ár: /db”	35.730.-
Tok előkészítése 3 pontos zártesthez	13.260.-
Tok előkészítése elektromos ajtónyitóhoz, toktükör szélesítéssel együtt	27.430.-

Blokktok számolási példa, 21101 profil, DIN 1000 x 2125 / MW100 J/B

FELÁR (Ft/db + ÁFA)

Alapár: egyedi tok vakolt falhoz, MW100mm	83.800.-	
Toktükör szélesítés 15 mm-rel	3.240.-	
“Előkészítés tokkaván keresztüli dűbeles rögzítéshez (2125mm-nél magasabb toknál, illetve kétszárnyú kivitelnél 8x kell venni)”	8.100.-	x6
J/B kialakítás miatt + pánttáska V8000 sorozatú pánthoz	3.450.-	x2
Összesen:	142.490.-	





Beltéri acél ajtólapok

Beépítésre kész ajtóelem, 40 mm vastag, 3-oldalon falcolt (vastagfalcos), papírrács betét teljes felületen a mindkét oldalt horganyzott acéllemez ajtóhéjazathoz ragasztva, lemezvastagság 0,6 mm, III. klímaosztály

LISTAÁRAK (Ft/db + ÁFA)

(PZ zártest, BB szakállas kulcsos betéttel, 2 db V 0020 kétrészes nikkelezett pánt)

Rendelési méret (mm)	Horganyzott	Fehér	Színes (1) (11 színben)	Fadekor (2) (3) (7 színben)
625 / 750 / 875 x 2000	64.550.-	73.600.-	88.400.-	95.680.-
625 / 750 / 875 x 2125	81.190.-	90.240.-	105.030.-	112.240.-
1000 x 2000	72.720.-	81.700.-	96.570.-	103.780.-
1000 x 2125	89.650.-	98.700.-	113.500.-	120.710.-
1125 x 2000	96.860.-	105.920.-	120.710.-	127.920.-
1125 x 2125	113.790.-	122.840.-	137.640.-	144.850.-
1250 x 2000	100.760.-	109.820.-	124.610.-	131.900.-
1250 x 2125	117.990.-	127.040.-	141.830.-	149.040.-
1500 x 2000 (szimmetrikus kétszárnyú)	199.460.-	217.570.-	247.150.-	261.650.-
1500 x 2125 (szimmetrikus kétszárnyú)	293.600.-	311.700.-	341.290.-	355.790.-
1750 x 2000 (szimmetrikus kétszárnyú)	199.460.-	217.570.-	247.150.-	261.650.-
1750 x 2125 (szimmetrikus kétszárnyú)	293.600.-	311.700.-	341.290.-	355.790.-
2000 x 2000 (szimmetrikus kétszárnyú)	207.630.-	225.660.-	255.320.-	269.750.-
2000 x 2125 (szimmetrikus kétszárnyú)	302.060.-	320.160.-	349.750.-	364.250.-



Beltéri acél ajtólapok, OIT

Beépítésre kész ajtóelem, 40 mm vastag, 3-oldalon falcolt (vastagfalcos), ásványgyapot betét teljes felületen a mindkét oldalt horganyzott acéllemez ajtóhéjazathoz ragasztva, lemezvastagság 0,8 mm, III. klímaosztály

LISTAÁRAK (Ft/db + ÁFA)

(PZ zártest, BB szakállas kulcsos betéttel, 2 db V 0026 háromrészes nikkelezett pánt)

Rendelési méret (mm)	Horganyzott	Fehér	Színes ⁽¹⁾ (11 színben)	Fadekor ^{(2) (3)} (7 színben)
625 / 750 / 875 x 2000	180.800.-	191.210.-	208.220.-	216.510.-
625 / 750 / 875 x 2125	216.510.-	226.920.-	243.940.-	252.320.-
1000 x 2000	214.480.-	224.890.-	241.910.-	250.200.-
1000 x 2125	247.070.-	257.480.-	274.490.-	282.870.-
1125 x 2125	273.140.-	283.550.-	300.560.-	308.860.-
1250 x 2000	245.380.-	255.790.-	272.800.-	281.090.-
1250 x 2125	276.610.-	287.020.-	304.030.-	312.330.-
1500 x 2000 (szimmetrikus kétszárnyú)	471.620.-	492.440.-	526.470.-	543.060.-
1500 x 2125 (szimmetrikus kétszárnyú)	597.900.-	618.720.-	652.750.-	669.420.-
1750 x 2000 (szimmetrikus kétszárnyú)	471.620.-	492.440.-	526.470.-	543.060.-
1750 x 2125 (szimmetrikus kétszárnyú)	597.900.-	618.720.-	652.750.-	669.420.-
2000 x 2000 (szimmetrikus kétszárnyú)	505.310.-	526.130.-	560.150.-	576.740.-
2000 x 2125 (szimmetrikus kétszárnyú)	628.460.-	649.280.-	683.300.-	699.980.-

⁽¹⁾ Színes változatnál választható színek (porszórt festéssel, selyemmatt felület): Világosszürke (RAL 7035), Galambszürke (RAL 5014), Világos elefántcsont (RAL 1015), Ablakszürke (RAL 7040), Rubinvörös (RAL 3003), Mohazöld (RAL 6005), Antracitszürke (RAL 7016), Agyagbarna (RAL 8003), Földbarna (RAL 8028), Fehéralumínium (RAL 9006)

⁽²⁾ Fadekor fóliabevonattal választható színek: Világos Tölgy, Bükk, Fehér Kóris, Dark Oak, Golden Oak, Night Oak, Winchester Oak

⁽³⁾ Világos tölgy, bükk, fehér kóris és Winchester Oak színek esetén a maximális rendelési méret 1000 x 2125 mm.

Felárak egyedi méretű és kialakítású acél ajtótokokhoz

LISTAÁRAK (Ft/db + ÁFA)

Kitekintő (LA5) üvegvívágás, üvegező kerettel	40.290.-
"Félig" (LA6) üvegvívágás, üvegező kerettel	46.130.-
"Mély" (LA7) üvegvívágás, üvegező kerettel	54.850.-
Fehér műanyag szellőzőrács, 457 x 92 mm (ár/db)	21.500.-

Az intézményi OD acélajtók az EN 16034 termékszabvány európai tűzgátlási követelményei szerint vannak gyártva, valamint a DIN 4102 és az EN 1634 szabvány szerint bevizsgálva. Ez azt jelenti, hogy az EN 16034 termékszabvány harmonizációját követően ez helyettesíti az országspecifikus engedélyeket. A tűzgátló nyílászárók tervezésének vonatkozásában már csak ez az egy Európai Szabvány, valamint adott esetben az országspecifikus követelmények érvényesek. A kültéri ajtók már ma az EN 14351-1 termékszabvány szerinti CE-jelöléssel vannak ellátva.

A füst- és tűzkárok halálos, életveszélyes következményekkel járhatnak. Ez még inkább kiemeli a biztonságos tűz- és füstgátló ajtók felszerelésének jelentőségét. Ön abban az előnyös helyzetben van, hogy rábízhatja magát a Hörmann bevizsgált és építésfelügyeleti jóváhagyással rendelkező tűz- és füstgátló ajtóira.

Acél 30 perces tűzgátló ajtóelem, HH30-A1

Egyszárnyú, balos/jobbos, vékony falc, lapozott felület RAL9002, 1db rugós + 1db konstrukciós pánt, PZ zártest BB átalakítóval, kilincsgarnitúra

LISTAÁRAK (Ft/db + ÁFA)

Rendelési méret (mm)	4 oldalon körbe futó saroktokkal vakolt falhoz
750 x 875	201.760.-
750 x 1750	201.760.-
750 x 1875	201.760.-
750 x 2000	201.760.-
800 x 800	201.760.-
800 x 1800	201.760.-
800 x 1875	201.760.-
800 x 2000	201.760.-
875 x 875	201.760.-
875 x 1000	201.760.-
875 x 1250	201.760.-
875 x 1750	201.760.-
875 x 1800	201.760.-
875 x 1875	201.760.-
875 x 2000	201.760.-
875 x 2125	245.690.-
1000 x 1875	211.020.-
1000 x 2000	211.020.-
1000 x 2125	252.790.-

Acél 30 perces tűzgátló ajtóelem, HH30-A1

Egyszárnyú, balos/jobbos, vékony falc, lapozott felület, 1db rugós + 1db konstrukciós pánt, PZ zártest BB átalakítóval, kilincsgarnitúra

LISTAÁRAK (Ft/db + ÁFA)

Rendelési méret (mm) maximális méret	Saroktokkal, átlós rögzítéssel téglá vagy beton falhoz
875 x 2000 mm-ig	142.760.-
875 x 2125 mm-ig	204.380.-
1000 x 2000 mm-ig	152.610.-
1000 x 2125 mm-ig	212.220.-
1000 x 2225 mm-ig	253.840.-
1000 x 2500 mm-ig (TS93 EN2-6 ajtócsukóval)	600.590.-
1125 x 2125 mm-ig	220.070.-
1250 x 2000 mm-ig	240.830.-
1250 x 2125 mm-ig	245.620.-
1250 x 2225 mm-ig	253.840.-
1250 x 2500 mm-ig (TS93 EN2-6 ajtócsukóval)	600.590.-
1500 x 2000 mm-ig (TS93 EN2-6 ajtócsukóval)	557.440.-
1500 x 2250 mm-ig (TS93 EN2-6 ajtócsukóval)	631.970.-
1500 x 2500 mm-ig (TS93 EN2-6 ajtócsukóval)	695.890.-

Acél bejárati ajtók a bevált Hörmann márkaminőségben

A Hörmann Thermo65 házbejárati ajtók és Thermo46 lakásbejárati ajtók gondoskodnak a jó közérzetről. Ezek a magas minőségű termékek jó hőszigetelési értékekkel, megbízható biztonsági felszereltséggel és nagy motívumválasztékkal rendelkeznek, különösen kedvező ár-érték arányban.

Szívélyesen fogadó bejárati ajtók

Amennyiben kiváló minőségű és szép ajtóval szeretné felszerelni a háza bejáratát, akkor a Hörmann Thermo65 a legjobb választás az Ön számára. A teljes felületű, PU keményhab-töltetű 65 mm vastag acél ajtólap és a kompozit anyagú belső szárnyprofil gondoskodnak arról, hogy a hideg kint maradjon. Az UD-érték $0,87 \text{ W}/(\text{m}^2 \cdot \text{K})$ -ig terjed, ami azt jelenti, hogy a Thermo65 ajtók kiváló hőszigetelők.

Ezek az ajtók alap kivitelben 5 pontos biztonsági zárral vannak ellátva, hogy Ön biztonságban érezhesse magát az otthonában. A Thermo65 motívumú ajtók opcionálisan RC 2 biztonsági felszereltséggel is kaphatók, ami még biztonságosabb érzést biztosít az otthonában.

Az Önnek legjobban tetsző ajtót 13 vonzó motívum, 16 kedvező árú szín és 5 Decograin dekor közül választhatja ki.



Legyen szembeötlő a bejárat!

A Thermo46 ajtók mindennel rendelkeznek, ami egy jó bejárati ajtóhoz kell. Az $1,1 \text{ W}/(\text{m}^2 \cdot \text{K})$ -ig terjedő UD-értékekkel a Thermo46 ajtók nagyon jó hőszigetelést biztosítanak. Ezek a bejárati ajtók az alap kivitelben 5 pontos biztonsági zárnak köszönhetően a biztonság szempontjából is tökéletesek. Bizonyos motívumú ajtók opcionálisan RC 2 biztonsági felszereltséggel is kaphatók – ami még biztonságosabb érzést biztosít az otthonában.

Válassza ki a kedvencét 13 ajtómotívum közül – a moderntől a klasszikusig. A különböző színekkel, üvegezésekkel, oldal- és felülvilágítókkal a saját ízlésére szabhatja a Hörmann ajtókat.

A Hörmann Konfigurátorával gyorsan és egyszerűen áttekintést kaphat a Hörmann termékek tervezéséről és kivitelezéséről. A legkülönbözőbb terméklajdonságok kiválasztásával, mint például a felület, a szín vagy a méret, néhány kattintással összeállíthatja a kívánt terméket. A kívánt termékről egyszerűen kérhet ajánlatot a kereskedőnek eljuttatott termékleírással.

A konfigurátor a Hörmann honlapjáról érhető el:

www.hormann.hu





Acél 30 perces tűzgátló ajtóelem, LF531 (L/R T30)

Tűzállóság: 30 perc, ÉMI minősített
 52 mm vastag ajtólap.
 2 oldalon lemezfalcolt ajtólap.
 4 oldalon körbefutó "Z" saroktok.
 Horganyzott acéllemez ajtólap, tűzgátló betéttel.
 RAL 9010 törtfehér beégetett alapozású ajtólap.
 RAL 7035 halványszürke beégetett alapozású acél tok.
 PZW váltózár (hengerzárbetét nélkül).
 1 db rugós pánt, 1 db ECO konstrukciós pánt.
 Fekete rövidcímkes kilincsgarnitúra.
 C535 fekete tűzgátló gumitömítés.

LISTAÁRAK (Ft/db + ÁFA)

	Rendelési méret (mm)			
	750 x 875	750 x 2000	1000 x 2000	1125 x 2000
	875 x 875	875 x 2000	875 x 2125	1125 x 2125
		750 x 2125	1000 x 2125	
	104.540.-	177.820.-	187.860.-	242.920.-

Acél 60 perces tűzgátló ajtóelem, LF561 (L/R T60)

Tűzállóság: 60 perc, ÉMI minősített
 52 mm vastag ajtólap.
 2 oldalon lemezfalcolt ajtólap.
 4 oldalon körbefutó "Z" saroktok.
 Horganyzott acéllemez ajtólap, tűzgátló betéttel.
 RAL 9010 törtfehér beégetett alapozású ajtólap.
 RAL 7035 halványszürke beégetett alapozású acél tok.
 PZW váltózár (hengerzárbetét nélkül).
 1 db rugós pánt, 1 db ECO konstrukciós pánt.
 Fekete rövidcímkes kilincsgarnitúra.
 C535 fekete tűzgátló gumitömítés.

LISTAÁRAK (Ft/db + ÁFA)

	Rendelési méret (mm)	
	750 x 2000	1000 x 2000
	875 x 2000	875 x 2125
	750 x 2125	1000 x 2125
	195.310.-	212.900.-

CS 80 Magneo

A CS 80 MAGNEO beltéri automata tolóajtót kimagasló felhasználói kényelem és páratlan működés biztonság jellemzi, a mágneses erőterén alapuló érintkezés mentes meghajtás jóvoltából. Ez a funkció csendes és meghibásodás mentes működtetést biztosít a felhasználók számára.

- Egy- és kétszárnyú ajtókhoz,
- üveg és fa ajtólap kivitelben,
- egyszerű felszerelés, könnyű működtetés,
- kis forgalmú helyiségekhez,
- alkalmas mind falba, mind falsíkra történő beépítésre,
- üvegfalra integrálható,
- élettartama minimálisan 1 millió működési ciklus,
- sokféle működtetés lehetőség: távirányító,
- radar, érintés mentes kapcsoló,
- mozgássérült mosdókhoz, belső zárasi,
- lehetőséggel és foglaltság jelző kijelzővel.



MUTO

A MUTO egy könnyen felszerelhető beltéri manuális tolóajtó. Ez a rugalmas, sokféle változatban gyártott rendszer lehetővé teszi, hogy az összes fontosabb funkciót be lehessen állítani az ajtó elülső oldala felől. Ezenfelül olyan kényelmi szolgáltatásokat is kínál, mint az önzáró funkció és a külső áramforrást nem igénylő beépített zár.

- Akár üveg, akár fából készült megoldásokhoz, könnyű és nehéz ajtókhoz egyaránt (50-150 kg szárnyanként),
- falban-, fal előtt és mennyezetre szerelhető,
- üvegfalra integrálható,
- önzáródó ajtólap,
- levehető burkolatnak köszönhetően egyszerűen felszerelhető és beállítható,
- egyéni igényre szabott dizájn: különleges színek,
- szinkron és teleszkópos változatban is,
- egy- vagy kétszárnyú kivitelben,
- DORMOTION zár- és nyitás csillapító, állapotjelző és zárhatóság,
- elérhető maximális ajtólap magasság 3 méter.

Saffire LX

A Saffire LX elektronikus szállodázár kifinomult RFID technológiával és modern, visszafogott dizájnnal rendelkezik. Nagy teljesítménye biztonságos, rugalmas megoldást jelent, amely a vendégélmény optimalizálása mellett, kényelmes online funkciójának köszönhetően illeszkedik a szállodák technológiai igényeihez.

- Bármilyen méretű szálloda esetében is használható,
- ideális megoldás új építési projektekhez,
- vendégszobákhoz, közös helyiségekhez és személyzeti területek beléptetés kezeléséhez készült,
- 3AA elemek akár két évig vagy akár 80.000 nyitáshoz elegendőek,
- a csomag része a DIN bevésőzár, külső-belső egység valamint a BLE (Bluetooth Low Energy) antenna is,
- szoftver modulok használatával a mobil applikációs nyitás és az online működés is megoldható,
- három féle megjelenésű kilincsel, szatén króm vagy bronz színekben, szálcsiszolt vagy fényes felületben elérhető.



Confidant RFID

A Confidant RFID zár elegáns és modern, letisztult megjelenésével tükrözi a dormakaba filozófiáját. Kecses vonalaival és letisztult esztétikumával a készülő RFID érintésmentes technológiája javítja a vendégek beléptetési élményét, valamint meghosszabbítja a zár élettartalmát is. Ez az ultramodern zár a dormakaba beléptetési kezelő szoftverrel és a kapcsolódó eszközökkel kényelmes és komplett szállodai megoldásokat biztosít.

- Kisméretű és nagyobb szállodák számára is megfelelő,
- ideális választás új, vagy meglévő rendszerek cseréje esetén,
- bármilyen DIN szabványú bevésőzárral használható,
- egyaránt használható vendégszobákhoz, a közös helyiségekhez és a személyzeti területekhez is,
- teljesen zárt, érintésmentes leolvasóval működik,
- opcionálisan bővíthető BLE mobiltelefon applikációval, valamint online modullal,
- alacsony fenntartási igény, az elemek 50.000 nyitáshoz elegendőek, vagy akár 3 évig is működhetnek,
- szatén króm vagy bronz színekben, szálcsiszolt felületben, három féle megjelenésű kilincsel.



GRIFFWERK

FÉNY A LEGJOBB FORMÁJÁBAN

A fénysugarak kecses vonalakként jelennek meg az üveg felületén. Pontról pontra és precízen szabályozott, részletgazdag motívumok, finoman tompított színátmenetek jeleníthetők meg az üvegen. Lézerünk mikroszkópikus méretű képpontokat rajzol egymás mellé. A mélyített gravírozás megváltoztatja a fényvisszaverődést, így a végeredmény egy fotórealisztikusan kidolgozott látványkép lesz.



CSAK A FÉNY
TEREMTI MEG
AZ ÉPÍTÉSZETET.

Jette Joop



Jette Dots_573
ÁK 3



Jette Rutil_561
ÁK 2
csak fehérüvegben lehetséges
szitanyomás



Jette Wave_563
ÁK 3



Jette Forever_687
ÁK 3



Jette Lines_814
ÁK 1



Jette Vision_560
ÁK 3
csak fehérüvegben lehetséges
szitanyomás

A Griffwerk gyártói rész jelmagyarázata:

ÁK= Árkategória

UV= Nem zárható



RG24

Cikkszám	Megnevezés	Üveg típus	Kivitel	Formátum (mm)	LISTAÁRAK (Ft/db + ÁFA)
32009/0010	Lézerdekor ESG /ÁK1	Tiszta üveg 8 mm	Forgóajtók	2.013 x 821, 871, 921	201.540.-
32009/0020	Lézerdekor ESG /ÁK1	Tiszta üveg 8 mm	Tolóajtók	2.058 x 935	169.870.-
32009/0011	Lézerdekor ESG /ÁK2	Tiszta üveg 8 mm	Forgóajtók	2.013 x 821, 871, 921	221.340.-
32009/0021	Lézerdekor ESG /ÁK2	Tiszta üveg 8 mm	Tolóajtók	2.058 x 935	199.640.-
32009/0012	Lézerdekor ESG /ÁK3	Tiszta üveg 8 mm	Forgóajtók	2.013 x 821, 871, 921	266.320.-
32009/0022	Lézerdekor ESG /ÁK3	Tiszta üveg 8 mm	Tolóajtók	2.058 x 935	247.960.-
32009/0013	Lézerdekor ESG /ÁK4	Tiszta üveg 8 mm	Forgóajtók	2.013 x 821, 871, 921	347.930.-
32009/0023	Lézerdekor ESG /ÁK4	Tiszta üveg 8 mm	Tolóajtók	2.058 x 935	312.310.-
32009/0014	Lézerdekor ESG /ÁK5	Tiszta üveg 8 mm	Forgóajtók	2.013 x 821, 871, 921	454.330.-
32009/0024	Lézerdekor ESG /ÁK5	Tiszta üveg 8 mm	Tolóajtók	2.058 x 935	424.060.-



Lines LD 582
ÁK 1



Typo LD 628
ÁK 1



Typo LD 627
ÁK 1



Deco LD 583
ÁK 2



Deco LD 657
ÁK 2



Nature LD 658
ÁK 2



Nature LD 660
ÁK 2



Lines LD 604
ÁK 3



3D LD 623
ÁK 3



Typo LD 669
ÁK 3



Birds & Birds LD 695
ÁK 4



Photo LD 666
ÁK 5



Lines LD 653
ÁK 1



Deco LD 587
ÁK 1



R8 LD 674
ÁK 1



Lines LD 589
ÁK 2



Deco LD 608
ÁK 2



Classic LD 663
ÁK 2



Grids LD 693
ÁK 2



Lines LD 651
ÁK 3



Deco LD 655
ÁK 3



Summer Cotton 576
ÁK 3



Dots LD 661
ÁK 3



Typo LD 681
ÁK 3

Eurowood raktárprogram

Osztrák raktárprogram

Jeld-Wen ajtók

Westag ajtók

Acél ajtók

Griffwerk ajtók és vasalatok

Maestro vasalatok



Magánszféra gombnyomásra: Planeo Smart2lock

A fogantyúba integrált zár a Planeo 120-hoz

Az intelligens technológia és a formatervezés tökéletes összekapcsolása - ez a Smart2lock. Lehetővé teszi a magánélet védelmét tolóajtóval szerelt szobában, így a zavartalan időtöltés egy gombnyomásra megszűnik.

Technikai sajátosságok

- > alkalmas Planeo 120-hoz
- > Planeo 120-hoz utólag is felszerelhető
- > Két normál AA és AAA elemmel működik (az elemeket a csomag nem tartalmazza)
- > A fogórúd felszerelése ragasztásos technológiával történik
- > Az akkumulátor élettartama normál használat mellett* kb. 4 év

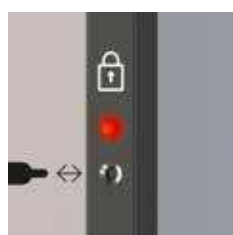

Vészkioldó

Gyors és egyszerű vészreteszelés, pánik funkcióval. A vészkioldás tisztán mechanikusan is lehetséges.



Akkumulátor töltöttségi szint

A fogórúdon és a sín tetején lévő LED-ek villogó jelzést adnak, ha az akkumulátor lemerült. Innentől számítva a zár még 50 alkalommal működtethető.

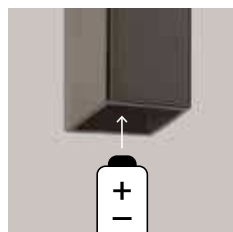

Elemcsere

Könnyű akkumulátorcsere a fogórúdon és elreteszelés a sínben.

Változatok

Planeo GS 49017 Smart2lock

11 x 700 x 18 mm



* Naponta 20, egyenként 5 perce zárt állapotú művelet



Tolóajtó, mely szigetel

Tömítőrendszer tolóajtókhoz

A hiányzó tömítés egy gyakori érv a tolóajtóki-alakítással szemben, még abban az esetben is, ha az elegáns megjelenés, a helytakarékoság és az akadálymentes közlekedés a tolóajtó javára szólnak. A Planeo Air megoldás átvágja ezt az ellentétet.

Planeo Air Silent

Tömítőrendszer tolóajtókhoz

- > zajcsökkentett, hasonló a fa ajtóhoz
- > gőzök és szagok ellen is zárt: ideális a konyhára és a fürdőszobára
- > megakadályozza a huzatot, a meleg a helyiségben marad
- > több magánszféra az oldalról való betekintés elleni védelemnek köszönhetően
- > A rendszer kívülről láthatatlan, az ajtó letisztult megjelenése megmaradt

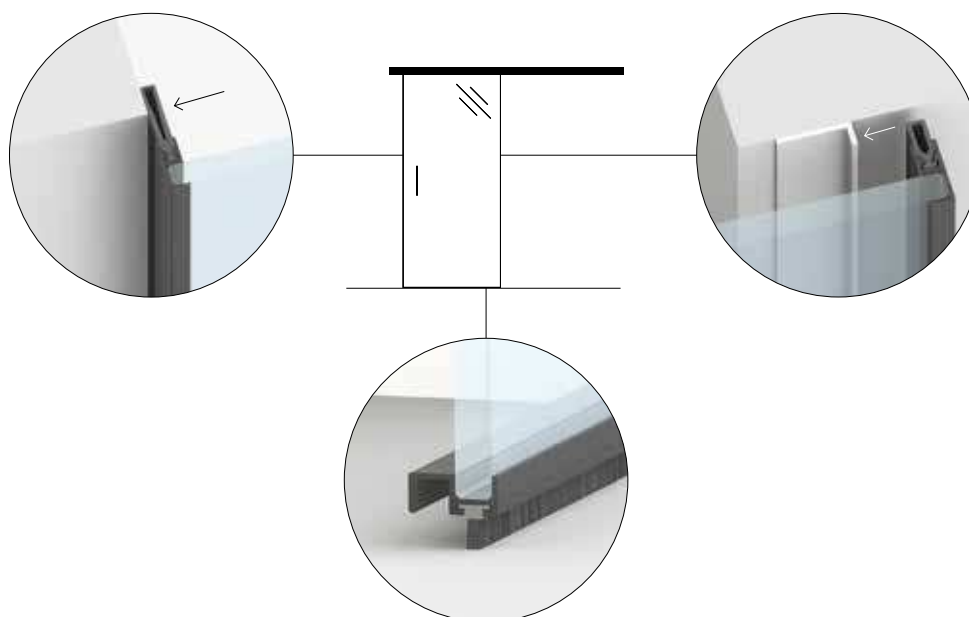



Planeo Air tolóajtó szett

(A készlet tartalma: tolóajtó vasalat Planeo 120 futósín, tartozékkészlet, Planeo AIR keret, mindkét oldalon soft záródású vasalat – üveg és fogórúd nélkül)

RG50

Cikkszám	Kivitel	Hosszúság (mm)	Felület	LISTAÁRAK (Ft/db + ÁFA)
65851/0301	Egyszárnyú falra szerelhető	2 000	Rozsdamentes acél megjelenés	730.980.-
65851/0302	Egyszárnyú falra szerelhető	2 200	Rozsdamentes acél megjelenés	774.280.-
65851/0303	Kétszárnyú falra szerelhető	4 000	Rozsdamentes acél megjelenés	1.133.760.-
65851/0311	Egyszárnyú falra szerelhető	2 000	Grafitfekete	757.850.-
65851/0312	Egyszárnyú falra szerelhető	2 200	Grafitfekete	805.030.-

Planeo Air Silent tolóajtó szett

(A készlet tartalma: Tolóajtó vasalat PLANEEO 120 futósín, tartozékkészlet, Planeo AIR SILENT keret tömítő-profilokkal, mindkét oldalon soft záródású vasalat – üveg és fogórúd nélkül)

RG40

Cikkszám	Kivitel	Hosszúság (mm)	Felület	LISTAÁRAK (Ft/db + ÁFA)
65851/0401	Egyszárnyú falra szerelhető	2 000	Rozsdamentes acél megjelenés	361.230.-
65851/0402	Egyszárnyú falra szerelhető	2 200	Rozsdamentes acél megjelenés	387.780.-
65851/0411	Egyszárnyú falra szerelhető	2 000	Grafitfekete	391.150.-

Vasalatok üvegajtóhoz

Planeo tolóajtó rendszer



Planeo 60 PRO tolóajtó rendszer

A készlet tartalma Planeo 60 PRO falra szereléshez:

Futósín, fedőprofil, végsapkák, kocsiszett, határoló, pozíciótartó, padlóvezető (G típus), rögzítőanyag

Komfort változatnál beleértve:

Mindkét oldalon puha előtolás

A faajtókhoz való készlet tartalmazza még:

Meghosszabbított végsapkák, adapter fa ajtólaphoz, padlóvezető (H típus)

2 szárnyas rendszerekhez:

Középutközö lant

Alkalmas:

Üveg és fa ajtók 60 kg-ig, üvegvastagság 8 mm (standard), 10 mm-es és 12 mm-es adapterrel lehetséges



Planeo tolóajtó rendszer

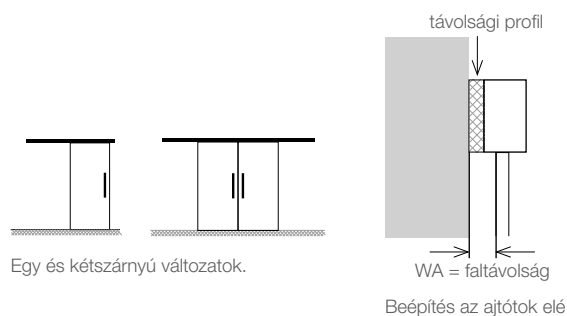

Egy és kétszárnyú változatok.

Beépítés az ajtók elé

RG50

Cikkszám	Kivitel	Hosszúság (mm)	Felület	LISTAÁRAK (Ft/db + ÁFA)
Planeo 60PRO (fali) tolóajtó szett				
65851/0039	Egyszárnyú falra szerelhető WA 20,5 mm	2 000	Rozsdamentes acél megjelenés	144.120.-
65851/0034	Egyszárnyú falra szerelhető WA 20,5 mm	2 200	Rozsdamentes acél megjelenés	164.830.-
65851/0037	Kétszárnyú falra szerelhető WA 20,5 mm	4 000	Rozsdamentes acél megjelenés	377.570.-
Planeo 60PRO Comfort (fali) tolóajtó szett				
65851/0044	Egyszárnyú falra szerelhető WA 20,5 mm	2 000	Rozsdamentes acél megjelenés	181.890.-
65851/0035	Egyszárnyú falra szerelhető WA 20,5 mm	2 200	Rozsdamentes acél megjelenés	204.650.-
65851/0036	Kétszárnyú falra szerelhető WA 20,5 mm	4 000	Rozsdamentes acél megjelenés	464.860.-



Planeo 120 tolóajtó rendszer

A készlet tartalma Planeo 120 falra és mennyezetre szerelhető változatnál:

Futósín, fedőprofil, végsapkák, futókocsi, megállító
Pozíciótartó, padlóvezető (G típus), rögzítőanyag

Komfort változatnál beleértve:

Mindkét oldalon puha előtolás

A faajtókhoz való készlet tartalmazza még:

Meghosszabbított végsapkák, adapter fa ajtólapozhoz, padlóvezető (H típus)

Kétszárnyas rendszerekhez:

középvütköző lent

Alkalmas:

Planeo 120 Comfort: Üveg és fa ajtók 80 kg-ig
Üvegvastagság 8 mm (standard), 10 mm-es adaptert tartalmaz
12 mm-es adapter vásárlása lehetséges

RG50

Cikkszám	Kivitel	Hosszúság (mm)	Felület	LISTAÁRAK (Ft/db + ÁFA)
Planeo 120 Comfort (fali) tolóajtó szett				
65851/0023	Egyszárnyú falra szerelhető WA 21 mm	2 000	Rozsdamentes acél megjelenés	300.780,-
65851/0114	Egyszárnyú falra szerelhető WA 21 mm	2 200	Rozsdamentes acél megjelenés	344.080,-
65851/0113	Kétszárnyú falra szerelhető WA 21 mm	4 000	Rozsdamentes acél megjelenés	703.560,-
65851/0131	Egyszárnyú falra szerelhető WA 21 mm	2 000	Grafitfekete	320.320,-
65851/0134	Egyszárnyú falra szerelhető WA 21 mm	2 200	Grafitfekete	374.830,-
65851/0133	Kétszárnyú falra szerelhető WA 21 mm	4 000	Grafitfekete	759.420,-
65851/0136	Egyszárnyú falra szerelhető WA 21 mm	2 000	Kasmírszürke	327.650,-



Planeo 120 Comfort (mennyezeti) tolóajtó szett

65851/0027	Egyszárnyú mennyezetre szerelhető	2 000	Rozsdamentes acél megjelenés	300.780,-
65851/0180	Egyszárnyú mennyezetre szerelhető	2 200	Rozsdamentes acél megjelenés	344.080,-
65851/0123	Kétszárnyú mennyezetre szerelhető	4 000	Rozsdamentes acél megjelenés	703.560,-
65851/0181	Egyszárnyú mennyezetre szerelhető	2 000	Grafitfekete	327.650,-
65851/0182	Egyszárnyú mennyezetre szerelhető	2 200	Grafitfekete	374.830,-
65851/0183	Kétszárnyú mennyezetre szerelhető	4 000	Grafitfekete	759.420,-



Vasalatok üvegajtóhoz

Planeo tolóajtó rendszer



Eurowood raktárprogram

Osztrák raktárprogram

Jeld-Wen ajtók

Westag ajtók

Acél ajtók

Griffwerk ajtók és vasalatok

Maestro vasalatok

Planeo 40 Comfort

üveg- és faajtókhoz

A készlet tartalma Planeo 40 Comfort falra szereléshez:

Futósín, fedőprofil, végsapkák, futókocsi, határoló, pozíciótartó, padlóvezető (G típus), rögzítőanyag mindkét oldalon soft záródású vasalattal, fa adapter

Alkalmas:

Üveg és fa ajtók 40 kg-ig

Üveg vastagság: 8 mm

Faltávolságok:

8 mm-es üvegajtókhoz: 14 mm

40 mm-es faajtókhoz: 10 mm



RG50

Cikkszám	Kivitel	Hosszúság (mm)	Felület	LISTAÁRAK (Ft/db + ÁFA)
65851/0610	Egyszárnyú falra szerelhető	1 900	Grafitfekete	156.180.-

Forma tolóajtó vasalat

RG50

Cikkszám	Kivitel	Felület	LISTAÁRAK (Ft/db + ÁFA)
65858/0160	Softstopp nélkül 80 kg, 2000 mm 9171	Rozsdamentes acél színek	105.930.-
65858/0161	Softstopp nélkül 80 kg, 2400 mm 9171	Rozsdamentes acél színek	118.160.-



Tolóajtó: kiegészítő szett

Fa ajtókhoz

RG50

Cikkszám	Kivitel	LISTAÁRAK (Ft/db + ÁFA)
65858/0170	Kiegészítő szett fa ajtólaphoz M8 Ramba karmantyúval	105.930.-

Tudnivaló: Alkalmas FORMA tolóajtó vasalathoz

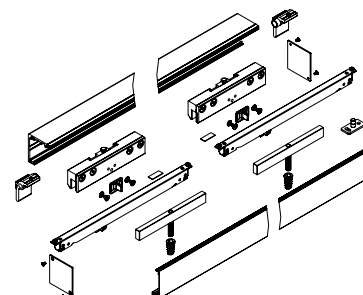

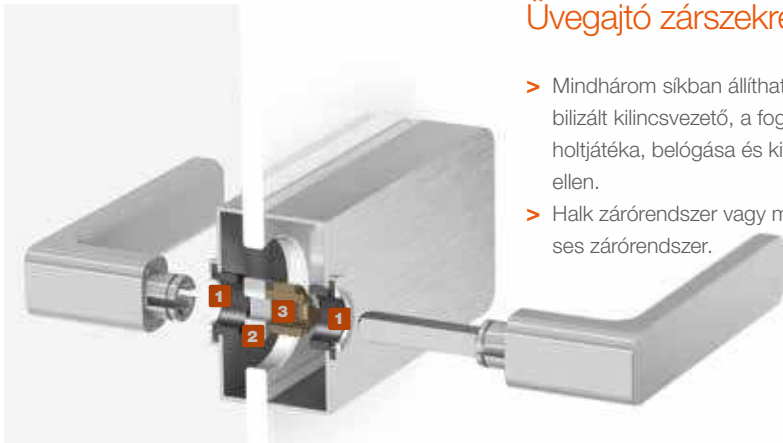

Üvegajtó zárszekrények

- > Mindhárom síkban állítható, stabilizált kilincsvezető, a fogantyú holtjátéka, belógása és kilazulása ellen.
- > Halk zárórendszer vagy mágneses zárórendszer.

1 Stabilio gyűrű:



Kettős külső vezető a kilincs nyakához kemény műanyagból

2 Rota Perfect:



További vezetőgyűrű a négyzet alakú csaphoz, karbantartást nem igénylő Slide-Perfect anyagból



3 Kettős szorító anya:

Stabil tartást ad a kilincsnek

Kombinálja a kilincspárokat

Az üvegajtók esetében nem kell lemondani az egységes megjelenésről: minden zárszekrény kombinálható a kilincs termékcsalád összes termékével*. A Professional Line szerelvényei teljes teret kínálnak a szakemberek számára akár a komplett építmény tervezés során.

* Kivételt képeznek a Frame és a Fabio kilincsek. Egyedi esetekben forduljon értékesítőjéhez!



Daniela



Lorita



Alessia



Carla



Christina



Ulmer



PZ vagy BB verzió

A nyitógomb mélyebbre tolódik az üvegben. (kivéve Puristo S) A kilincs helyzete a zárható variációknál a pántok felé tolódik.



Puristo S – WC vasalat

Vasalatok üvegajtóhoz

Zárszekrény



Classico 1.0

Üvegajtó vasalat szett Classico 1.0

Az alábbi elemekből: zárszekrény halk záródással 8 mm-es üveghez, 3 részes fatokhoz való pánttal

Cikkszám	Kivitel	Felület	LISTAÁRAK (Ft/db + ÁFA)
65850/0060	UV	Matt rozsdamentes acél	116.380.-
65850/0061	BB	Matt rozsdamentes acél	124.750.-
65850/0062	PZ	Matt rozsdamentes acél	124.750.-
65850/0063	PZ, WC gombos hengerzár a zár ellenoldalán (az ajtó kifelé nyílik)	Matt rozsdamentes acél	154.410.-

RG40



Zsanér

Puristo 1.0

Üvegajtó vasalat szett Puristo 1.0

Az alábbi elemekből: zárszekrény halk záródással 8 mm-es üveghez, 3 részes fatokhoz való pánttal

Cikkszám	Kivitel	Felület	LISTAÁRAK (Ft/db + ÁFA)
65850/0400*	UV	Matt rozsdamentes acél	117.380.-
65850/0401	BB	Matt rozsdamentes acél	125.780.-
65850/0402	PZ	Matt rozsdamentes acél	125.780.-
65850/0403	PZ, WC gombos hengerzár a zár ellenoldalán (az ajtó befelé nyílik)	Matt rozsdamentes acél	155.440.-

RG40



Zsanér

Puristo S

Üvegajtó vasalat szett Puristo S

Az alábbi elemekből: zárszekrény halk záródással 8 mm-es üveghez, 3 részes fatokhoz való pánttal

Cikkszám	Kivitel	Felület	LISTAÁRAK (Ft/db + ÁFA)
65850/0405	UV	Matt rozsdamentes acél	92.320.-
65850/0407	WC	Matt rozsdamentes acél	116.860.-
65850/0409	UV	Grafitfekete	109.610.-
65850/0411	WC	Grafitfekete	136.660.-

RG40



Zsanér

Matt rozsdamentes acél



Vasalatok üvegajtóhoz

Gate, Classico, Puristo/Puristo S zárszekrényekhez való kilincspár



Lucia kilincspár

RG40

Cikkszám	Kivitel	Felület	LISTAÁRAK (Ft/db + ÁFA)
65850/0305	Kilincspár üvegajtó-zárszekrényhez	Matt rozsdamentes acél	10.890.-



Savia kilincspár

RG40

Cikkszám	Kivitel	Felület	LISTAÁRAK (Ft/db + ÁFA)
65851/0101	Kilincspár üvegajtó-zárszekrényhez	Matt rozsdamentes acél	16.090.-



Lorita kilincspár

RG40

Cikkszám	Kivitel	Felület	LISTAÁRAK (Ft/db + ÁFA)
65851/0102	Kilincspár üvegajtó-zárszekrényhez	Matt rozsdamentes acél	19.520.-



Carla kilincspár

RG40

Cikkszám	Kivitel	Felület	LISTAÁRAK (Ft/db + ÁFA)
65850/0005	Kilincspár üvegajtó-zárszekrényhez	Matt rozsdamentes acél	25.280.-



Ulmer kilincspár kilincs-/formatervező manufaktúra

RG40

Cikkszám	Kivitel	Felület	LISTAÁRAK (Ft/db + ÁFA)
65851/0104	Kilincspár üvegajtó-zárszekrényhez	Rozsdamentes acél	20.940.-
65851/0151	Kilincspár üvegajtó-zárszekrényhez	Grafitfekete	30.240.-



Ovida kilincspár

RG40

Cikkszám	Kivitel	Felület	LISTAÁRAK (Ft/db + ÁFA)
65851/0154	Kilincspár üveg zárszekrényhez	Matt rozsdamentes acél	16.090.-



Carola kilincspár

RG40

Cikkszám	Kivitel	Felület	LISTAÁRAK (Ft/db + ÁFA)
65851/0153	Kilincspár üvegajtó-zárszekrényhez	Polírozott króm	34.120.-



Tri 134 kilincspár

RG40

Cikkszám	Kivitel	Felület	LISTAÁRAK (Ft/db + ÁFA)
65851/0152	Kilincspár üvegajtó-zárszekrényhez	Matt rozsdamentes acél	25.850.-



Jette Crystal kilincspár

RG40

Cikkszám	Kivitel	Felület	LISTAÁRAK (Ft/db + ÁFA)
65851/0155	Kilincspár üveg zárszekrényhez	Matt rozsdamentes acél	25.280.-



Vasalatok üvegajtóhoz

Kilincspárok és zárszekrény



OPENING DOORS

Eurowood raktárprogram

Osztrák raktárprogram

Jeld-Wen ajtók

Westag ajtók

Acél ajtók

Griffwerk ajtók és vasalatok

Maestro vasalatok

Leaf Light kilincspár / Sieger Design

RG40

Cikkszám	Kivitel	Felület	LISTAÁRAK (Ft/db + ÁFA)
65851/0160	Kilincspár üvegajtó-zárszekrényhez	Kasmírszürke	37.370.-
65851/0159	Kilincspár üvegajtó-zárszekrényhez	Bársonyszürke	34.510.-



Minimal Modern kilincspár / Sieger Design

RG40

Cikkszám	Kivitel	Felület	LISTAÁRAK (Ft/db + ÁFA)
65851/0161	Kilincspár üvegajtó-zárszekrényhez	Kasmírszürke	41.220.-
65851/0158	Kilincspár üvegajtó-zárszekrényhez	Bársonyszürke	38.350.-



Remote kilincspár

RG40

Cikkszám	Kivitel	Felület	LISTAÁRAK (Ft/db + ÁFA)
65851/0162	Kilincspár üvegajtó-zárszekrényhez	Kasmírszürke	31.630.-
65851/0165	Kilincspár üvegajtó-zárszekrényhez	Bársonyszürke	28.760.-



Avus kilincspár

RG40

Cikkszám	Kivitel	Felület	LISTAÁRAK (Ft/db + ÁFA)
65851/0163	Kilincspár üvegajtó-zárszekrényhez	Kasmírszürke	31.630.-
65851/0164	Kilincspár üvegajtó-zárszekrényhez	Bársonyszürke	28.760.-



Graph kilincspár

RG40

Cikkszám	Kivitel	Felület	LISTAÁRAK (Ft/db + ÁFA)
65851/0157	Kilincspár üvegajtó-zárszekrényhez	Kasmírszürke	42.170.-
65851/0156	Kilincspár üvegajtó-zárszekrényhez	Bársonyszürke	39.230.-



Smile készlet beleértve az L-FORM kilincset

Smile teljes üvegajtó vasalatkészlet

Az alábbi elemekből: zárszekrény halk zárórendszerekkel 8 mm-es üveghez, 3 részes zsanérok fából készült keretrészekkel, L-Form kilincssel

RG40

Cikkszám	Kivitel	Felület	LISTAÁRAK (Ft/db + ÁFA)
65850/0230	UV	Rozsdamentes acél megjelenés	86.740.-



Zsanér

Fabrico készlet beleértve az L-FORM kilincset

Fabrico teljes üvegajtó vasalatkészlet

Az alábbi elemekből: zárszekrény halk zárórendszerekkel 8 mm-es üveghez, 3 részes zsanérok fából készült keretrészekkel, L-Form kilincssel

RG40

Cikkszám	Kivitel	Felület	LISTAÁRAK (Ft/db + ÁFA)
65850/0650	UV	Rozsdamentes acél megjelenés	91.090.-



Planeo GS_49011 fogórúd

RG40

Cikkszám	Kivitel	Felület	LISTAÁRAK (Ft/db + ÁFA)
65851/0140	Ajtófogantyú pár üvegajtóhoz, hossza: 700 mm SENSA-technika fúrás nélkül, Vastagság 18 mm, szélesség 11 mm	Matt rozsdamentes acél megjelenés	37.890.-
65851/0141	Ajtófogantyú pár üvegajtóhoz, hossza: 700 mm SENSA-technika fúrás nélkül, Vastagság 18 mm, szélesség 11 mm	Grafitfekete	37.050.-
65851/0144	Ajtófogantyú pár üvegajtóhoz, hossza: 700 mm SENSA-technika fúrás nélkül, Vastagság 18 mm, szélesség 11 mm	Kasmírszürke	50.380.-



Planeo GS_49014 fogórúd

RG40

Cikkszám	Kivitel	Felület	LISTAÁRAK (Ft/db + ÁFA)
65851/0142	Ajtófogantyú pár üvegajtóhoz, hossza: 550 mm SENSA-technika fúrás nélkül, Vastagság: 7,5 mm, szélesség: 25 mm	Matt rozsdamentes acél megjelenés	37.890.-
65851/0143	Ajtófogantyú pár üvegajtóhoz, hossza: 550 mm SENSA-technika fúrás nélkül, Vastagság: 7,5 mm, szélesség: 25 mm	Grafitfekete	37.050.-



Planeo GS_49017 fogórúd

RG40

Cikkszám	Kivitel	Felület	LISTAÁRAK (Ft/db + ÁFA)
65851/0501	Ajtófogantyú pár, zárható kivitel, smat2lock jobbra nyíló SENSEA technika fúrás nélkül, Vastagság 18 mm, szélesség 11 mm, hosszúság 700 mm	Rozsdamentes acél megjelenés matt	163.400.-
65851/0502	Ajtófogantyú pár, zárható kivitel, smat2lock balra nyíló SENSEA technika fúrás nélkül, Vastagság 18 mm, szélesség 11 mm, hosszúság 700 mm	Rozsdamentes acél megjelenés matt	163.400.-
65851/0505	Ajtófogantyú pár, zárható kivitel, smat2lock jobbra nyíló SENSEA technika fúrás nélkül, Vastagság 18 mm, szélesség 11 mm, hosszúság 700 mm	Grafitfekete	175.120.-
65851/0506	Ajtófogantyú pár, zárható kivitel, smat2lock balra nyíló SENSEA technika fúrás nélkül, Vastagság 18 mm, szélesség 11 mm, hosszúság 700 mm	Grafitfekete	175.120.-
65851/0503	Ajtófogantyú pár, zárható kivitel, smat2lock jobbra nyíló SENSEA technika fúrás nélkül, Vastagság 18 mm, szélesség 11 mm, hosszúság 700 mm	Kasmírszürke	175.120.-
65851/0504	Ajtófogantyú pár, zárható kivitel, smat2lock balra nyíló SENSEA technika fúrás nélkül, Vastagság 18 mm, szélesség 11 mm, hosszúság 700 mm	Kasmírszürke	175.120.-



R8 fogórúd

RG40

Cikkszám	Kivitel	Felület	LISTAÁRAK (Ft/db + ÁFA)
65851/0083	Ajtófogantyú pár, rozsdamentes betéttel, üvegajtóhoz 350 x 40 x 58 mm SENSEA-technika fúrás nélkül	Matt rozsdamentes acél megjelenés	159.350.-
65851/0084	Ajtóhúzó lemez pár üvegajtóhoz, fogantyú vastagsága 7,5mm 350 x 40 x 7 mm SENSEA-technika fúrás nélkül	Matt rozsdamentes acél megjelenés	33.440.-
65851/0085	Húzólemez egy oldalon ajtófogantyúval pár üvegajtóhoz, fogantyú vastagsága 7,5mm 350 x 40 mm SENSEA-technika fúrás nélkül	Matt rozsdamentes acél megjelenés	96.330.-



Pure Sensa fogórúd

Cikkszám	Kivitel	Felület	RG40 LISTAÁRAK (Ft/db + ÁFA)
65851/0080	Fogórúd pár üveghez 350 x 40 x 58 mm SENSEA-technika fúrás nélkül	Matt rozsdamentes acél megjelenés	99.100.-
65851/0081	Fogórúd fogóléccel egy oldalon (fogóléc szélessége 7,5 mm) üveghez 350 x 40 mm SENSEA-technika fúrás nélkül	Matt rozsdamentes acél megjelenés	63.820.-
65851/0082	Fogórúd pár (fogóléc szélessége 7,5 mm) üveghez 350 x 40 x 7 mm SENSEA-technika fúrás nélkül	Matt rozsdamentes acél megjelenés	28.530.-



Lucia GST fogórúd

Cikkszám	Kivitel	Felület	RG40 LISTAÁRAK (Ft/db + ÁFA)
65851/0170	Fogórúd pár üveghez, hosszú: 450 mm SENSA technika fúrás nélkül	Matt rozsdamentes acél	71.920.-
65851/0171	Fogórúd fogóléccel egy oldalon (fogóléc szélessége 7,5 mm) üveghez H= 450 mm, SENSEA technika fúrás nélkül	Matt rozsdamentes acél	54.890.-
65851/0172	Fogórúd pár (fogóléc szélessége 7,5 mm) üveghez H= 450 mm, SENSEA technika fúrás nélkül	Matt rozsdamentes acél	37.890.-
65851/0176	Fogórúd pár üveghez, hosszú: 450 mm SENSA technika fúrás nélkül	Grafitfekete	84.410.-
65851/0177	Fogórúd fogóléccel egy oldalon (fogóléc szélessége 7,5 mm) üveghez H= 450 mm, SENSEA technika fúrás nélkül	Grafitfekete	67.380.-
65851/0178	Fogórúd pár (fogóléc szélessége 7,5 mm) üveghez H= 450 mm, SENSEA technika fúrás nélkül	Grafitfekete	50.380.-
65851/0173	Fogórúd pár üveghez, hosszú: 450 mm SENSA technika fúrás nélkül	Kasmírszürke	71.920.-
65851/0174	Fogórúd fogóléccel egy oldalon (fogóléc szélessége 7,5 mm) üveghez H= 450 mm, SENSEA technika fúrás nélkül	Kasmírszürke	54.890.-
65851/0175	Fogórúd pár (fogóléc szélessége 7,5 mm) üveghez H= 450 mm, SENSEA technika fúrás nélkül	Kasmírszürke	37.890.-



R8-Quattro

Cikkszám	Kivitel	Felület	LISTAÁRAK (Ft/db + ÁFA)
65851/0011	Griffwerk Húzóka­gyló pár üvegajtóhoz, R8-Quattro 58 x 58 x 9 mm-es külső méretek SENSEA-technika fúrás nélkül	Rozsdamentes acél megjelenés	29.240.-



R8-Square

Cikkszám	Kivitel	Felület	LISTAÁRAK (Ft/db + ÁFA)
65851/0012	Griffwerk Húzóka­gyló pár üvegajtóhoz, R8-Square 58 x 115 x 9 mm-es külső méretek SENSEA-technika fúrás nélkül	Rozsdamentes acél megjelenés	36.540.-



Circle

Cikkszám	Kivitel	Felület	LISTAÁRAK (Ft/db + ÁFA)
65851/0014	Griffwerk Húzóka­gyló pár üvegajtóhoz Kör alakú Átmérő 60 mm, magasság 10 mm SENSEA-technika fúrás nélkül	Rozsdamentes acél megjelenés	25.880.-
65851/0106	Griffwerk Húzóka­gyló pár üvegajtóhoz Kör alakú, Átmérő 60 mm, magasság 10 mm SENSEA-technika fúrás nélkül	Grafitfekete	29.590.-
65851/0107	Griffwerk Húzóka­gyló pár üvegajtóhoz Kör alakú, Átmérő 60 mm, magasság 10 mm SENSEA-technika fúrás nélkül	Kasmírszürke	29.590.-



Vasalatok üvegajtóhoz

Fogórudak és húzókagylók



Rondo fogórúd

Cikkszám	Kivitel	Felület	LISTAÁRAK (Ft/db + ÁFA)
65851/0003	Fogórúd pár (átmérő 30 mm) 8-12 mm-es üveghez/38-45 mm-es fához Hosszúság: 450 mm (fúrési távolság 350 mm) csavar rögzítőkészlettel, fúrési átmérő 18 mm	Matt rozsdamentes acél	56.860.-



Matt rozsdamentes acél tolórúd

Cikkszám	Kivitel	Felület	LISTAÁRAK (Ft/db + ÁFA)
31340/0000	GRT/2 db rögzítőkészlettel együtt - 500 mm ø 25 mm, 300 mm furattávolság, ø 13 mm-es furat	Matt rozsdamentes acél	29.140.-



Rondo nyitott

Cikkszám	Kivitel	Felület	LISTAÁRAK (Ft/db + ÁFA)
65851/0105	Húzókagyló nyitott, 8-13 mm-es üveghez Átmérő 64 mm, kiemelkedés 6,5 mm csavar furat átmérője 50 mm	Matt rozsdamentes acél	37.150.-



Basic húzókagyló

Cikkszám	Kivitel	Felület	LISTAÁRAK (Ft/db + ÁFA)
65856/0049	Lukasztott húzókagyló üvegajtóhoz, 8 – 10 mm-es üveghez Átmérő 65 mm, kiemelkedés 9 mm csavar furat átmérője 50 mm	Matt rozsdamentes acél	18.870.-
65856/0051	Tele húzókagyló üvegajtóhoz 8 – 12 mm Átmérő 65 mm, túlnyúlás 9 mm Furat átmérője 50 mm	Matt rozsdamentes acél	20.290.-



Fogókagyló

Cikkszám	Kivitel	Felület	LISTAÁRAK (Ft/db + ÁFA)
65831/0005	Húzókagyló V-406 NS, 8 – 12 mm-es üveg- hez elülső fogantyúval, túlnyúlás 9 mm	hasonló matt rozsdamentes acél	27.840.-



Eurowood raktárprogram

Osztrák raktárprogram

Jeld-Wen ajtók

Westag ajtók

Acél ajtók

Griffwerk ajtók és vasalatok

Maestro vasalatok

Griff werk

OPENING DOORS



SMART₂LOCK

BY GRIFFWERK

A KÖVETKEZŐ GENERÁCIÓ: SMART2LOCK TOVÁBBFEJLESZTETT MŰKÖDÉS - KÉNYELMESEBB FELHASZNÁLÁS

ÚJ! DISZKRÉTEBB ZÁRÓGOMB
A megszokott kényelmes, egykezes
működtetés a még feltűnésmentesebb
zárógombbal.



ÚJ! KÜLSŐ FOGLALTSÁG JELZŐVEL
Azonnal látható, hogy az ajtó zárva van a beépített piros jelzőnek
köszönhetően. Vésznyitás funkció: bármilyen hegyes tárggyal (pl. egy
golyóstollal) nyitható.

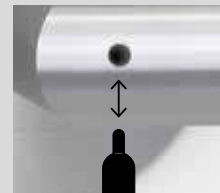

ÚJ
FRISÍTETT
FUNKCIÓK ÉS
DIZÁJN



Ovida



Daniela



Lorita



Lucia



Lucia Square



Savia



Ulmer



Veronica



Vivia

Klipp technika

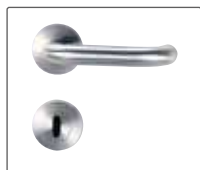

Alessia Prof.



Jette Crystal



Jette Crystal - Smart₂Lock



Lucia Prof.



Lucia Prof. - Smart₂Lock



Lorita Prof.



Lorita Prof. - Smart₂Lock



Tri 134



Tri 134 - Smart₂Lock



Remote



Remote Quattro



Avus



Avus Quattro



Avus One - Smart₂Lock



Carola



Leaf Light



Minimal Modern



R8 One - Smart₂Lock



Graph

Csavarmenetes technika



Lucia Piatta S



Lucia Piatta S - Smart₂Lock



Lucia Piatta S Quattro



Lucia Piatta S Quattro - Smart₂Lock



Avus Piatta S



Lorita Piatta S

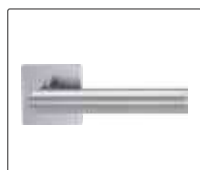

Lorita Piatta S - Smart₂Lock



Cubico Piatta S Quattro



Tri 134 Piatta S



Tri 134 Piatta S - Smart₂Lock



Jette Crystal Piatta S



Jette Crystal Piatta S - Smart₂Lock

Piatta S - Laprozettával

Melyik rendszert melyik helyzetben?



A GYAKORLATI
TIASOKNAK

**Klipp Technikát alkalmazó
kilincsgarnitúrák**

- egyszerű felszerelés <
- rejtett csavarozás <
- karbantartást nem igénylő siklócsapágó <
- M4-csavarozás az ellentétes oldalon <
- rögzített csapágózással rendelkező kilincs <
- mindkét oldalon tartórugók <
- DIN EN 1906 szabvány szerint tanúsított <



A NAGY
IGÉNYŰEKNEK

**Csavarmentes rozettás
kilincsgarnitúrák**

- rejtett csavarozás <
- karbantartást nem igénylő siklócsapágó <
- M4-csavarozás az ellentétes oldalon <
- rögzített csapágózással rendelkező kilincs <
- mindkét oldalon tartórugók <
- rozsdamentes alszerkezet <
- DIN EN 1906 szabvány szerint tanúsított <



A FORMA-
TERVEZETT
KEDVELŐINEK

Kilincsgarnitúrák laprozettával

- Rugós alátámasztás <
- nagy teljesítményű rugóacélból kiváló minőségű alszerkezet <
- ultralapos, 2 mm magas rozetták <
- M4-csavarozás <
- Smart-klipsz <



Ovida

Ajtóvastagság 40 – 45 mm
Kivitel Klipp technika, rögzített csapágyazás, tartórugók, üreges stift

RG40
szerint

Cikkszám	Zártípus	Felület	Osztályozás EN1906 szerint	LISTAÁRAK (Ft/db + ÁFA)
65850/0820	BB	Polírozott/matt rozsdamentes acél	3	19.640.-
65850/0821	PZ	Polírozott/matt rozsdamentes acél	3	20.090.-
65850/0822	WC	Polírozott/matt rozsdamentes acél	3	28.170.-



Daniela

Ajtóvastagság 40 – 45 mm
Kivitel Klipp technika, rögzített csapágyazás, tartórugók, üreges stift

RG40
szerint

Cikkszám	Zártípus	Felület	Osztályozás EN1906 szerint	LISTAÁRAK (Ft/db + ÁFA)
65850/0340	BB	Matt rozsdamentes acél	3	14.510.-
65850/0341	PZ	Matt rozsdamentes acél	3	14.510.-
65850/0342	WC	matt rozsdamentes acél	3	23.040.-

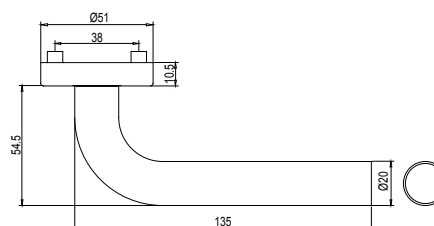

Lorita

Ajtóvastagság 40 – 45 mm
Kivitel Klipp technika, rögzített csapágyazás, tartórugók, üreges stift

RG40
szerint

Cikkszám	Zártípus	Felület	Osztályozás EN1906 szerint	LISTAÁRAK (Ft/db + ÁFA)
65850/0330	BB	Matt rozsdamentes acél	3	23.880.-
65850/0331	PZ	Matt rozsdamentes acél	3	24.420.-
65850/0332	WC	Matt rozsdamentes acél	3	32.410.-

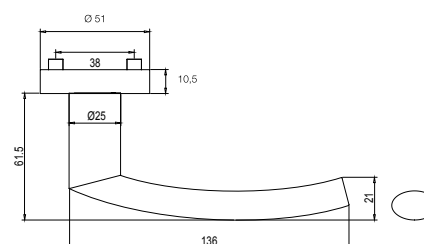



Lucia

Ajtóvastagság 40 – 45 mm
Kivitel Klipp technika, rögzített csapágyazás, tartórugók
kilincs átmérője 19 mm, üreges stift

RG40
szerint

Cikkszám	Zártípus	Felület	Osztályozás EN1906 szerint	LISTAÁRAK (Ft/db + ÁFA)
65850/0300	BB	Matt rozsdamentes acél	3	13.620.-
65850/0301	PZ	Matt rozsdamentes acél	3	13.620.-
65850/0302	WC	Matt rozsdamentes acél	3	22.150.-
65850/0303	WL	Matt rozsdamentes acél	3	24.140.-
65850/0304	WR	Matt rozsdamentes acél	3	24.140.-
65850/0710	BB	Grafitfekete	3	21.590.-
65850/0711	PZ	Grafitfekete	3	21.590.-
65850/0712	WC	Grafitfekete	3	30.130.-
65850/0713	WL típus R4 gombbal	Grafitfekete	3	32.300.-
65850/0714	WR típus R4 gombbal	Grafitfekete	3	32.300.-

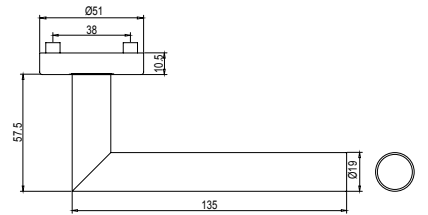

Lucia Square

Ajtóvastagság 40 – 45 mm
Kivitel Klipp technika, rögzített csapágyazás, tartórugók
kilincs átmérője 21 mm, üreges stift

RG40
szerint

Cikkszám	Zártípus	Felület	Osztályozás EN1906 szerint	LISTAÁRAK (Ft/db + ÁFA)
65850/0310	BB	Matt rozsdamentes acél	3	22.150.-
65850/0311	PZ	Matt rozsdamentes acél	3	22.150.-
65850/0312	WC	Matt rozsdamentes acél	3	30.680.-

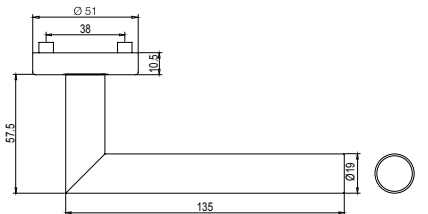

Savia

Ajtóvastagság 40 – 45 mm
Kivitel Klipp technika, rögzített csapágyazás, tartórugók, üreges stift

RG40
szerint

Cikkszám	Zártípus	Felület	Osztályozás EN1906 szerint	LISTAÁRAK (Ft/db + ÁFA)
65850/0380	BB	Matt rozsdamentes acél	3	19.640.-
65850/0381	PZ	Matt rozsdamentes acél	3	20.090.-
65850/0382	WC	Matt rozsdamentes acél	3	28.170.-

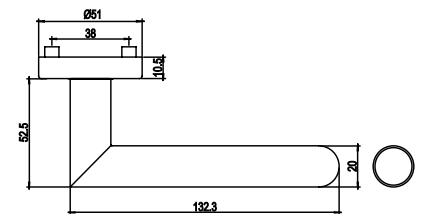



BB – Matt rozsdamentes acél

BB – Grafitefekete



PZ



WC

Ulmer



BB



PZ



WC

Veronica



BB



WC



WC

Vivia

Ulmer

Ajtóvastagság 40 – 45 mm
Kivitel Klipp technika, rögzített csapágyazás, tartórugók, üreges stift

RG40
szerint

Cikkszám	Zártípus	Felület	Osztályozás EN1906 szerint	LISTAÁRAK (Ft/db + ÁFA)
65850/0720	BB	Matt rozsdamentes acél	3	26.130.-
65850/0721	PZ	Matt rozsdamentes acél	3	26.130.-
65850/0722	WC	Matt rozsdamentes acél	3	34.860.-
65850/0730	BB	Grafitefekete	3	36.930.-
65850/0731	PZ	Grafitefekete	3	37.770.-
65850/0732	WC	Grafitefekete	3	45.460.-

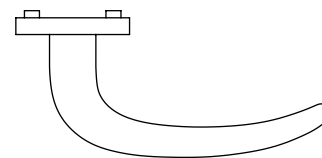

Veronica

Ajtóvastagság 40 – 45 mm
Kivitel Klipp technika, rögzített csapágyazás, tartórugók, üreges stift

RG40
szerint

Cikkszám	Zártípus	Felület	Osztályozás EN1906 szerint	LISTAÁRAK (Ft/db + ÁFA)
65850/0350	BB	Matt rozsdamentes acél	3	21.590.-
65850/0352	WC	Matt rozsdamentes acél	3	30.130.-

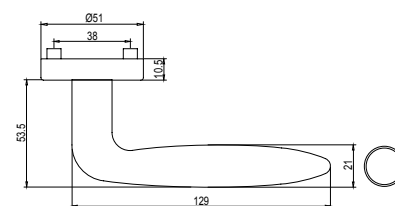

Vivia

Ajtóvastagság 40 – 45 mm
Kivitel Klipp technika, rögzített csapágyazás, tartórugók, üreges stift

RG40
szerint

Cikkszám	Zártípus	Felület	Osztályozás EN1906 szerint	LISTAÁRAK (Ft/db + ÁFA)
65850/0740	BB	Matt rozsdamentes acél	3	22.080.-
65850/0741	PZ	Matt rozsdamentes acél	3	22.080.-
65850/0742	WC	Matt rozsdamentes acél	3	30.810.-

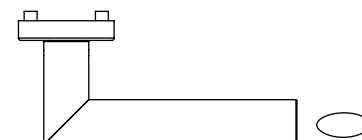



Alessia Prof.

Ajtóvastagság 40 – 45 mm
Kivitel Csavarmenetes rozetta, rögzített csapágyazás, resistodur Rozsdamentes acél alszerkezet, karbantartást nem igénylő SlidePerfect síklócsapágy, üreges stíft

Cikkszám	Zártípus	Felület	Osztályozás EN1906 szerint	LISTAÁRAK (Ft/db + ÁFA)
65850/0510	BB	Matt rozsdamentes acél	3	13.930.-
65850/0511	PZ	Matt rozsdamentes acél	3	13.930.-
65850/0512	WC	Matt rozsdamentes acél	3	22.650.-

RG40
szerint

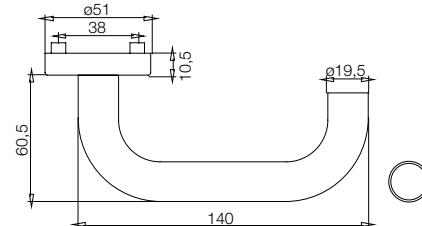

Jette Crystal

Ajtóvastagság 40 – 45 mm
Kivitel Csavarmenetes rozetta, rögzített csapágyazás, resistodur Rozsdamentes acél alszerkezet, karbantartást nem igénylő SlidePerfect síklócsapágy, tömör stíft

Cikkszám	Zártípus	Felület	Osztályozás EN1906 szerint	LISTAÁRAK (Ft/db + ÁFA)
65850/0670	BB	Matt rozsdamentes acél	4	31.580.-
65850/0671	PZ	Matt rozsdamentes acél	4	31.580.-
65850/0672	WC	Matt rozsdamentes acél	4	40.100.-
65850/0673	OS	Matt rozsdamentes acél	4	28.730.-

RG40

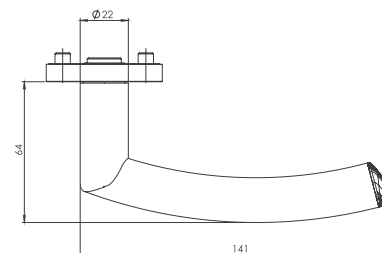

Jette Crystal Smart₂Lock 2.0

Ajtóvastagság 40 – 45 mm
Kivitel Csavarmenetes rozetta, rögzített csapágyazás, resistodur Rozsdamentes acél alszerkezet, smart₂lock üreges stífttel

Cikkszám	Zártípus	Felület	LISTAÁRAK (Ft/db + ÁFA)
65850/0676	WC li (balos)	Matt rozsdamentes acél	40.100.-
65850/0677	WC re (jobbos)	Matt rozsdamentes acél	40.100.-

RG40



BB

Matt rozsdamentes acél



PZ



WC



Grafitfekete

Lucia Prof. 



Lucia Prof. 
Smart₂Lock 2.0

Matt rozsdamentes acél



Grafitfekete

Lucia Prof.

Ajtóvastagság 40 – 45 mm

Kivitel Csavarmenetes rozetta, rögzített csapágyazás, resztodur - Rozsdamentes acél alszerkezet, karbantartást nem igénylő SlidePerfect siklócsapágy, kilincs átmérője 21 mm, üreges stíft

RG40 szerint

Cikkszám	Zártípus	Felület	Osztályozás EN1906	LISTAÁRAK (Ft/db + ÁFA)
65850/0540	BB	Matt rozsdamentes acél	3	22.710.-
65850/0541	PZ	Matt rozsdamentes acél	3	22.710.-
65850/0542	WC	Matt rozsdamentes acél	3	31.240.-
65850/0543	OS	Matt rozsdamentes acél	3	19.860.-
65850/1120	BB	Grafitfekete	3	35.260.-
65850/1121	PZ	Grafitfekete	3	35.260.-
65850/1122	WC	Grafitfekete	3	43.790.-
65850/1123	OS	Grafitfekete	3	32.410.-

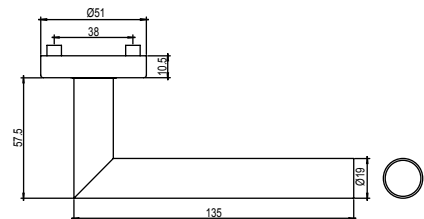

Lucia Prof. Smart₂Lock 2.0

Ajtóvastagság 40 – 45 mm

Kivitel Csavarmenetes rozetta, rögzített csapágyazás, resztodur - Rozsdamentes acél alszerkezet, smart₂lock üreges stífttel

RG40

LISTAÁRAK
(Ft/db + ÁFA)

Cikkszám	Zártípus	Felület	LISTAÁRAK (Ft/db + ÁFA)
65850/0546	WC li (balos)	Matt rozsdamentes acél	31.240.-
65850/0547	WC re (jobbos)	Matt rozsdamentes acél	31.240.-
65850/1124	WC li (balos)	Grafitfekete	43.790.-
65850/1125	WC re (jobbos)	Grafitfekete	43.790.-

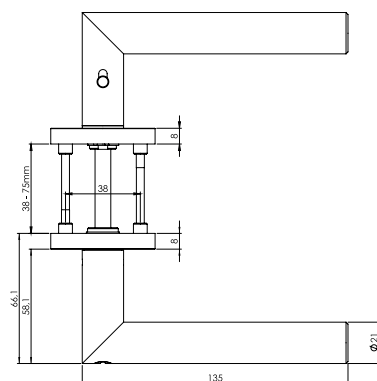

Hol legyen a zárógomb?

(Kérjük, adja meg! Az ajtó nyitásiiránya DIN szerint értelmezendő, ehhez képest kell a kilincs nyitásiirányát alapul venni és meghatározni)



WC re (jobbos)

Jobbra mutató belső kilincs zárógombbal, kifelé nyíló DIN szerinti balos ajtóhoz vagy befelé nyíló DIN szerinti jobbos ajtóhoz.



WC li (balos)

Balra mutató belső kilincs zárógombbal, befelé nyíló DIN szerinti balos ajtóhoz vagy kifelé nyíló DIN szerinti jobbos ajtóhoz.

SMART₂LOCK
BY GRIFFWERK



BB

Lorita Prof. ○

Lorita Prof. Smart₂Lock 2.0 ○



PZ



WC

Lorita Prof.

Ajtóvastagság 40 – 45 mm

Kivitel

Csavarmenetes rozetta, rögzített csapágyazás, resistodur
Rozsdamentes acél alszerkezet, karbantartást nem igénylő SlidePerfect
siklócsapágy, üreges stíft

**RG40
szerint**

Cikkszám	Zártípus	Felület	Osztályozás EN1906	LISTAÁRAK (Ft/db + ÁFA)
65850/0530	BB	Matt rozsdamentes acél	3	31.020.-
65850/0531	PZ	Matt rozsdamentes acél	3	31.020.-
65850/0532	WC	Matt rozsdamentes acél	3	39.550.-
65850/0535	OS	Matt rozsdamentes acél	3	28.170.-

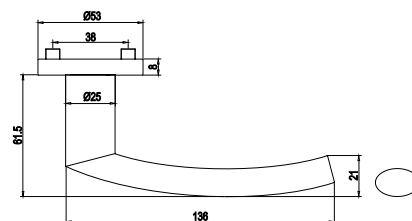

Lorita Prof. Smart₂lock 2.0

Ajtóvastagság 40 – 45 mm

Kivitel

Csavarmenetes rozetta, rögzített csapágyazás, resistodur
Rozsdamentes acél alszerkezet, smart₂lock üreges stífttel

RG40

Cikkszám	Zártípus	Felület	LISTAÁRAK (Ft/db + ÁFA)
65850/0536	WC li (balos)	Matt rozsdamentes acél	39.550.-
65850/0537	WC re (jobbos)	Matt rozsdamentes acél	39.550.-



Hol legyen a zárógomb?

(Kérjük, adja meg! Az ajtó nyitásiiránya DIN szerint értelmezendő, ehhez képest kell a kilincs nyitásiirányát alapul venni és meghatározni)



WC re (jobbos)

Jobbra mutató belső kilincs zárógombbal, kifelé nyíló DIN szerinti balos ajtóhoz vagy befelé nyíló DIN szerinti jobbos ajtóhoz.



WC li (balos)

Balra mutató belső kilincs zárógombbal, befelé nyíló DIN szerinti balos ajtóhoz vagy kifelé nyíló DIN szerinti jobbos ajtóhoz.

SMART₂LOCK
BY GRIFFWERK



BB

Tri 134

Tri 134
Smart₂Lock 2.0



PZ



WC

Tri 134

Ajtóvastagság 40 – 45 mm

Kivitel

Csavarmenetes rozetta, rögzített csapágyazás, resistodur
Rozsdamentes acél alszerkezet, karbantartást nem igénylő SlidePerfect
siklócsapágy, üreges stift

**RG40
szerint**

Cikkszám	Zártípus	Felület	Osztályozás EN1906	LISTAÁRAK (Ft/db + ÁFA)
65850/0680	BB	Matt rozsdamentes acél	3	31.580.-
65850/0681	PZ	Matt rozsdamentes acél	3	32.300.-
65850/0682	WC	Matt rozsdamentes acél	3	40.100.-
65850/0683	OS	Matt rozsdamentes acél	3	33.800.-

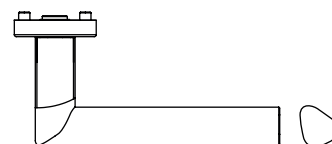

Tri 134 Smart₂lock 2.0

Ajtóvastagság 40 – 45 mm

Kivitel

Csavarmenetes rozetta, rögzített csapágyazás, resistodur
Rozsdamentes acél alszerkezet, smart₂lock üreges stifttel

RG40

Cikkszám	Zártípus	Felület	LISTAÁRAK (Ft/db + ÁFA)
65850/0686	WC li (balos)	Matt rozsdamentes acél	40.100.-
65850/0687	WC re (jobbos)	Matt rozsdamentes acél	40.100.-



Hol legyen a zárógomb?
(Kérjük, adja meg! Az ajtó nyitási iránya DIN szerint értelmezendő, ehhez képest kell a kilincs nyitási irányát alapul venni és meghatározni)



WC re (jobbos)
Jobbra mutató belső kilincs zárógombbal, kifelé nyíló DIN szerinti balos ajtóhoz vagy befelé nyíló DIN szerinti jobbos ajtóhoz.



WC li (balos)
Balra mutató belső kilincs zárógombbal, befelé nyíló DIN szerinti balos ajtóhoz vagy kifelé nyíló DIN szerinti jobbos ajtóhoz.



BY GRIFFWERK

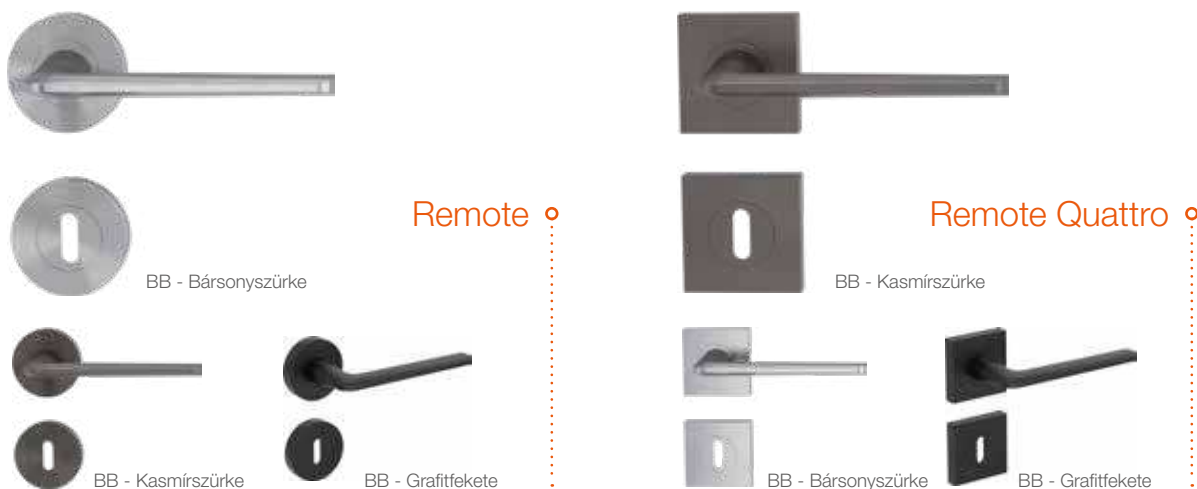

Remote

Ajtóvastagság 40 – 45 mm
Kivitel Csavarmentes rozetta, rögzített csapágyazású, karbantartást nem igénylő SlidePerfect siklócsapágy, tömör stift

RG40

Cikkszám	Zártípus	Felület	Osztályozás EN1906	LISTAÁRAK (Ft/db + ÁFA)
65850/0950	BB	Kasmírszürke	4	39.520.-
65850/0951	PZ	Kasmírszürke	4	40.430.-
65850/0952	WC	Kasmírszürke	4	52.080.-
65850/0960	BB	Bársonyszürke	4	35.930.-
65850/0961	PZ	Bársonyszürke	4	36.750.-
65850/0962	WC	Bársonyszürke	4	48.480.-
65850/1130	BB	Grafitfekete	4	40.430.-
65850/1131	PZ	Grafitfekete	4	40.430.-
65850/1132	WC	Grafitfekete	4	53.260.-

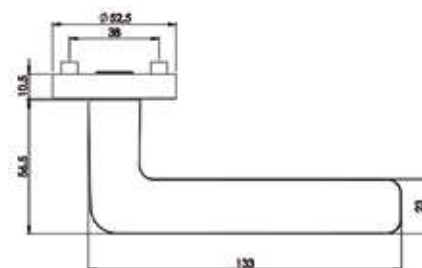

Remote Quattro

Ajtóvastagság 40 – 45 mm
Kivitel Csavarmentes rozetta, rögzített csapágyazású, karbantartást nem igénylő SlidePerfect siklócsapágy, tömör stifttel

RG40

Cikkszám	Zártípus	Felület	Osztályozás EN1906	LISTAÁRAK (Ft/db + ÁFA)
65850/0970	BB	Kasmírszürke	4	60.570.-
65850/0971	PZ	Kasmírszürke	4	60.570.-
65850/0972	WC	Kasmírszürke	4	73.400.-
65850/0980	BB	Bársonyszürke	4	53.210.-
65850/0981	PZ	Bársonyszürke	4	53.210.-
65850/0982	WC	Bársonyszürke	4	66.040.-
65850/1140	BB	Grafitfekete	4	60.570.-
65850/1141	PZ	Grafitfekete	4	60.570.-
65850/1142	WC	Grafitfekete	4	73.400.-

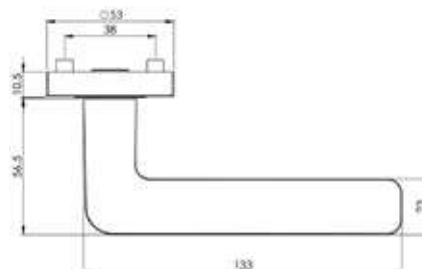



Szögletes rozettával is kapható!



BB - Bársonyszürke

Leaf Light



BB - Kasmírszürke



BB - Grafitfekete



Szögletes rozettával is kapható!



BB - Kasmírszürke

Minimal Modern



BB - Bársonyszürke



BB - Grafitfekete

Leaf Light

Ajtóvastagság 40 – 45 mm

Kivitel Csavarmenetes rozetta, rögzített csapágyazású, karbantartást nem igénylő SlidePerfect síklócsapágy, tömör stift

RG40

Cikkszám	Zártípus	Felület	Osztályozás EN1906	LISTAÁRAK (Ft/db + ÁFA)
65850/1000	BB	Kasmírszürke	4	46.720.-
65850/1001	PZ	Kasmírszürke	4	47.790.-
65850/1002	WC	Kasmírszürke	4	59.270.-
65850/1010	BB	Bársonyszürke	4	43.120.-
65850/1011	PZ	Bársonyszürke	4	44.110.-
65850/1012	WC	Bársonyszürke	4	55.670.-
65850/1180	BB	Grafitfekete	4	47.790.-
65850/1181	PZ	Grafitfekete	4	47.790.-
65850/1182	WC	Grafitfekete	4	60.620.-

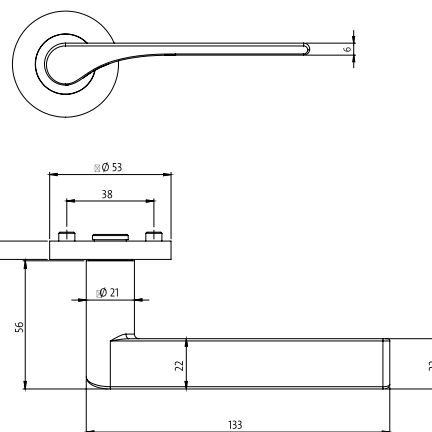

Minimal Modern

Ajtóvastagság 40 – 45 mm

Kivitel Csavarmenetes rozetta, rögzített csapágyazású, karbantartást nem igénylő SlidePerfect síklócsapágy, tömör stift

RG40

Cikkszám	Zártípus	Felület	Osztályozás EN1906	LISTAÁRAK (Ft/db + ÁFA)
65850/1030	BB	Kasmírszürke	4	51.510.-
65850/1031	PZ	Kasmírszürke	4	52.690.-
65850/1032	WC	Kasmírszürke	4	64.060.-
65850/1040	BB	Bársonyszürke	4	47.910.-
65850/1041	PZ	Bársonyszürke	4	49.010.-
65850/1042	WC	Bársonyszürke	4	60.460.-
65850/1200	BB	Grafitfekete	4	54.400.-
65850/1201	PZ	Grafitfekete	4	54.400.-
65850/1202	WC	Grafitfekete	4	65.530.-

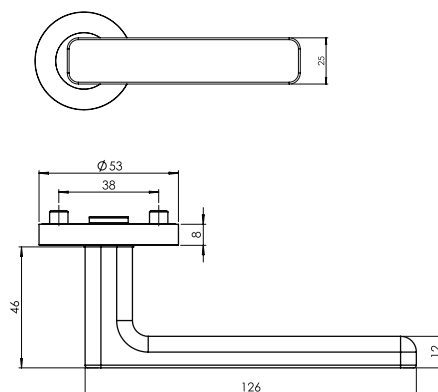

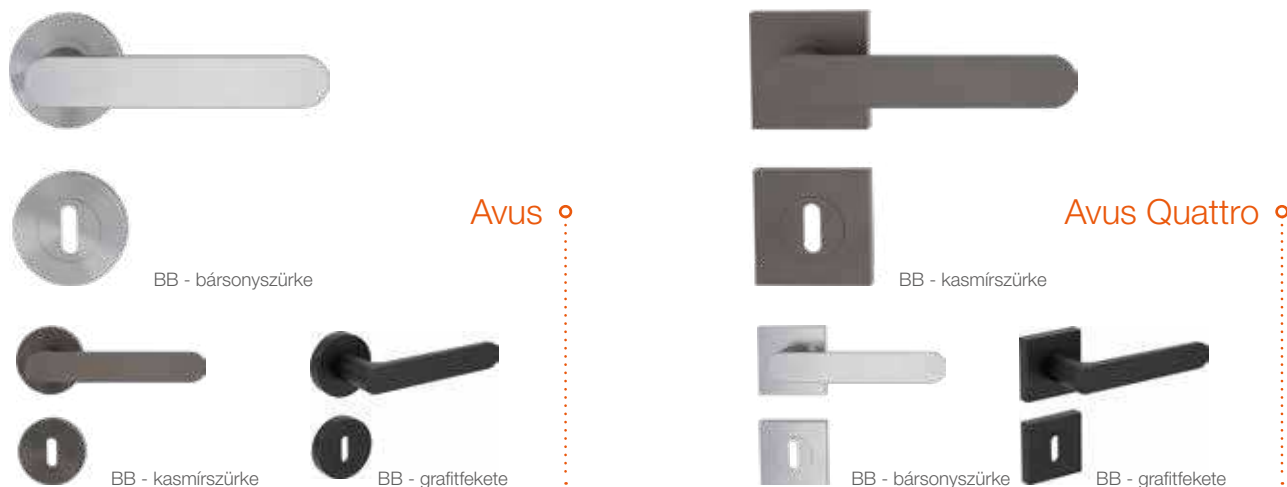

Avus

Ajtóvastagság 40 – 45 mm
Kivitel Csavarozott rozetta, rögzített csapágyazású, karbantartást nem igénylő Slide-Perfect síklócsapágy, tömör csap

Cikkszám	Zártípus	Felület	Osztályozás EN1906	LISTAÁRAK (Ft/db + ÁFA)
65850/0860	BB	Kasmírszürke	4	39.520.-
65850/0861	PZ	Kasmírszürke	4	40.430.-
65850/0862	WC	Kasmírszürke	4	52.080.-
65850/0870	BB	Bársonyszürke	4	35.930.-
65850/0871	PZ	Bársonyszürke	4	36.750.-
65850/0872	WC	Bársonyszürke	4	48.480.-
65850/1150	BB	Grafitfekete	4	40.430.-
65850/1151	PZ	Grafitfekete	4	40.430.-
65850/1152	WC	Grafitfekete	4	53.260.-

RG40

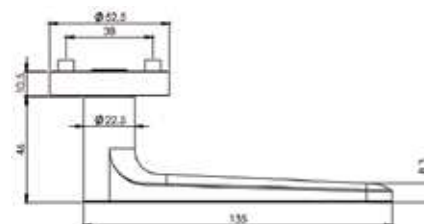

Avus Quattro

Ajtóvastagság 40 – 45 mm
Kivitel Csavarozott rozetta, rögzített csapágyazású, karbantartást nem igénylő Slide-Perfect síklócsapágy, tömör csap

Cikkszám	Zártípus	Felület	Osztályozás EN1906	LISTAÁRAK (Ft/db + ÁFA)
65850/0880	BB	Kasmírszürke	4	60.570.-
65850/0881	PZ	Kasmírszürke	4	60.570.-
65850/0882	WC	Kasmírszürke	4	73.400.-
65850/0890	BB	Bársonyszürke	4	53.210.-
65850/0891	PZ	Bársonyszürke	4	53.210.-
65850/0892	WC	Bársonyszürke	4	66.040.-
65850/1160	BB	Grafitfekete	4	60.570.-
65850/1161	PZ	Grafitfekete	4	60.570.-
65850/1162	WC	Grafitfekete	4	73.400.-

RG40

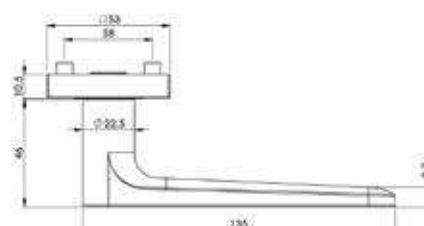



Bársonyszürke



Kasmírszürke



Grafitfekete

Avus One Smart₂Lock 2.0



BB



WC

Carola

Avus One Smart₂lock 2.0

Ajtóvastagság 40 – 45 mm

Kivitel Nem látható fém alszerkezet átmenő csavarokkal, kilincspár tömör csappal, smart2lock üreges csappal

RG40

Cikkszám	Zártípus	Felület	LISTAÁRAK (Ft/db + ÁFA)
65850/0900	UV	Bársonyszürke	56.840.-
65850/0901	WC li (balos)	Bársonyszürke	77.870.-
65850/0902	WC re (jobbos)	Bársonyszürke	77.870.-
65850/0903	UV	Kasmírszürke	62.190.-
65850/0904	WC li (balos)	Kasmírszürke	83.760.-
65850/0905	WC re (jobbos)	Kasmírszürke	83.760.-
65850/0906	UV	Grafitfekete	62.190.-
65850/0907	WC li (balos)	Grafitfekete	83.760.-
65850/0908	WC re (jobbos)	Grafitfekete	83.760.-

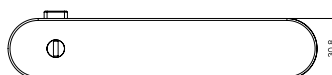
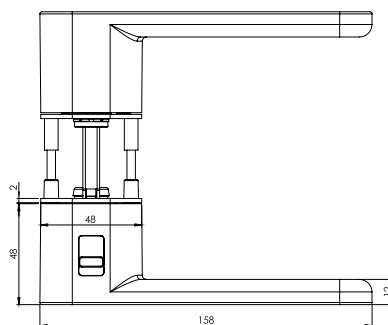

Carola

Ajtóvastagság 40 – 45 mm

Kivitel Csavarmenetes rozetta, rögzített csapágyazás, resistodur Rozsdamentes acél alszerkezet, karbantartást nem igénylő SlidePerfect síklócsapágy, üreges csap

RG40
szerint

Cikkszám	Zártípus	Felület	Osztályozás EN1906	LISTAÁRAK (Ft/db + ÁFA)
65850/0840	BB	Polírozott króm	4	42.650.-
65850/0841	PZ	Polírozott króm	4	42.650.-
65850/0842	WC	Polírozott króm	4	54.060.-

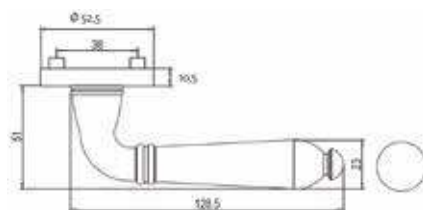

Hol legyen a zárógomb?

(Kérjük, adja meg! Az ajtó nyitásiiránya DIN szerint értelmezendő, ehhez képest kell a kilincs nyitásiirányát alapul venni és meghatározni)



WC re (jobbos)

Jobbra mutató belső kilincs zárógombbal, kifelé nyíló DIN szerinti balos ajtóhoz vagy befelé nyíló DIN szerinti jobbos ajtóhoz.



WC li (balos)

Balra mutató belső kilincs zárógombbal, befelé nyíló DIN szerinti balos ajtóhoz vagy kifelé nyíló DIN szerinti jobbos ajtóhoz.

SMART₂LOCK
BY GRIFFWERK





Lucia Piatta S

Ajtóvastagság 40 – 45 mm
Kivitel Laprozetta, egy oldalról rögzített csapágyazás, üreges stift, kilincs átmérője 21 mm, rozetta vastagsága 2 mm

Cikkszám	Zártípus	Felület	LISTAÁRAK (Ft/db + ÁFA)
65850/0770	BB	Matt rozsdamentes acél	30.350.-
65850/0771	PZ	Matt rozsdamentes acél	31.040.-
65850/0772	WC	Matt rozsdamentes acél	41.780.-
65850/0773	OS	Matt rozsdamentes acél	27.500.-
65850/1240	BB	Grafitfekete	34.290.-
65850/1241	PZ	Grafitfekete	34.290.-
65850/1242	WC	Grafitfekete	45.990.-

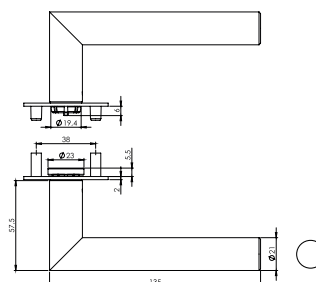

Lucia Piatta S Smart₂Lock 2.0

Ajtóvastagság 40 – 45 mm
Kivitel Laprozetta, egy oldalról rögzített csapágyazás, rozetta vastagsága 2 mm, smart_lock üreges stifttel

Cikkszám	Zártípus	Felület	LISTAÁRAK (Ft/db + ÁFA)
65850/0776	WC li (balos)	Matt rozsdamentes acél	41.780.-
65850/0777	WC re (jobbos)	Matt rozsdamentes acél	41.780.-

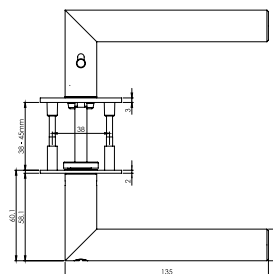

Hol legyen a zárógomb?
(Kérjük, adja meg! Az ajtó nyitásiiránya DIN szerint értelmezendő, ehhez képest kell a kilincs nyitásiirányát alapul venni és meghatározni)

WC re (jobbos)
Jobbra mutató belső kilincs zárógombbal, kifelé nyíló DIN szerinti balos ajtóhoz vagy befelé nyíló DIN szerinti jobbos ajtóhoz.

WC li (balos)
Balra mutató belső kilincs zárógombbal, befelé nyíló DIN szerinti balos ajtóhoz vagy kifelé nyíló DIN szerinti jobbos ajtóhoz.



Lucia Piatta S Quattro

BB



PZ

Lucia Piatta S Quattro Smart₂Lock 2.0



Avus Piatta S

BB - Kasmírszürke



BB - Grafitfekete



Lucia Piatta S Quattro

Ajtóvastagság 40 – 45 mm
Kivitel Laprozetta, egy oldalról rögzített csapágyazás, üreges stift, kilincs átmérője 21 mm, rozetta vastagsága 2 mm

RG40

Cikkszám	Zártípus	Felület	LISTAÁRAK (Ft/db + ÁFA)
65850/0780	BB	Matt rozsdamentes acél	33.530.-
65850/0781	PZ	Matt rozsdamentes acél	33.530.-
65850/0782	WC	Matt rozsdamentes acél	44.960.-
65850/0783	OS	Matt rozsdamentes acél	30.620.-

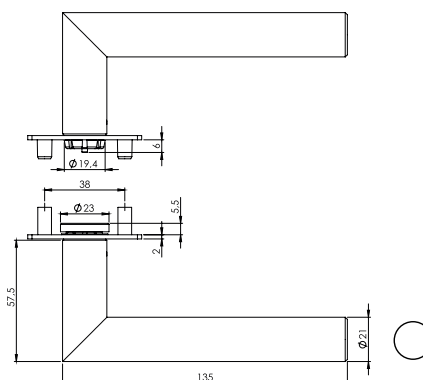

Lucia Piatta S Quattro Smart₂Lock 2.0

Ajtóvastagság 40 – 45 mm
Kivitel Csavarmenetes rozetta, rögzített csapágyazás, resistodur Rozsdamentes acél alszerkezet, smart₂lock üreges stifttel

RG40

Cikkszám	Zártípus	Felület	LISTAÁRAK (Ft/db + ÁFA)
65850/0786	WC li (balos)	Matt rozsdamentes acél	44.960.-
65850/0787	WC re (jobbos)	Matt rozsdamentes acél	44.960.-

Avus Piatta S

Ajtóvastagság 40 – 45 mm
Kivitel Laprozetta, egy oldalról rögzített csapágyazás, üreges stift, kilincs átmérője 21 mm, rozetta vastagsága 2 mm

RG40

Cikkszám	Zártípus	Felület	LISTAÁRAK (Ft/db + ÁFA)
65850/1090	BB	Kasmírszürke	40.490.-
65850/1091	PZ	Kasmírszürke	41.420.-
65850/1092	WC	Kasmírszürke	51.940.-
65850/1170	BB	Grafitfekete	41.420.-
65850/1171	PZ	Grafitfekete	41.420.-
65850/1172	WC	Grafitfekete	53.120.-



Lorita Piatta S

BB



WC



Lorita Piatta S
Smart₂Lock 2.0



Cubico Piatta S
Quattro

BB



PZ

Lorita Piatta S

Ajtóvastagság 40 – 45 mm

Kivitel Laprozetta, egy oldalról rögzített csapágyazás, üreges stift, kilincs átmérője 21 mm, rozetta vastagsága 2 mm

RG40

Cikkszám	Zártípus	Felület	LISTAÁRAK (Ft/db + ÁFA)
65850/0800	BB	Matt rozsdamentes acél	33.530.-
65850/0801	PZ	Matt rozsdamentes acél	34.290.-
65850/0802	WC	Matt rozsdamentes acél	44.960.-
65850/0803	OS	Matt rozsdamentes acél	30.620.-

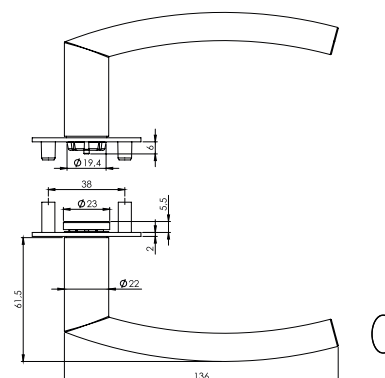

Lorita Piatta S Smart₂Lock 2.0

Ajtóvastagság 40 – 45 mm

Kivitel Laprozetta, rögzített csapágyazás, resistodur Rozsdamentes acél alszerkezet, smart₂lock üreges stifttel

RG40

Cikkszám	Zártípus	Felület	LISTAÁRAK (Ft/db + ÁFA)
65850/0806	WC li (balos)	Matt rozsdamentes acél	44.960.-
65850/0807	WC re (jobbos)	Matt rozsdamentes acél	44.960.-

Cubico Piatta S Quattro

Ajtóvastagság 40 – 45 mm

Kivitel Laprozetta, egy oldalról rögzített csapágyazás, üreges stift, kilincs átmérője 21 mm, rozetta vastagsága 2 mm

RG40

Cikkszám	Zártípus	Felület	LISTAÁRAK (Ft/db + ÁFA)
65850/0790	BB	Matt rozsdamentes acél	39.710.-
65850/0791	PZ	Matt rozsdamentes acél	40.630.-
65850/0792	WC	Matt rozsdamentes acél	51.160.-

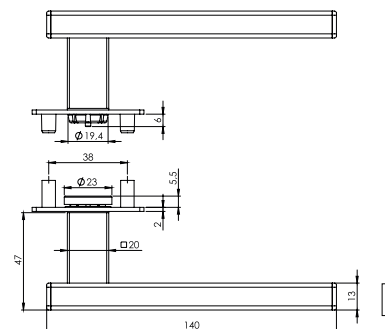

Hol legyen a zárógomb?

(Kérjük, adja meg! Az ajtó nyitásiirányára DIN szerint értelmezendő, ehhez képest kell a kilincs nyitásiirányát alapul venni és meghatározni)



WC re (jobbos)

Jobbra mutató belső kilincs zárógombbal, kifelé nyíló DIN szerinti balos ajtóhoz vagy befelé nyíló DIN szerinti jobbos ajtóhoz.



WC li (balos)

Balra mutató belső kilincs zárógombbal, befelé nyíló DIN szerinti balos ajtóhoz vagy kifelé nyíló DIN szerinti jobbos ajtóhoz.

SMART₂LOCK
BY GRIFFWERK



Tri 134 Piatta S

BB

Tri 134 Piatta S
Smart₂Lock 2.0



PZ

WC

Tri 134 Piatta S

Ajtóvastagság 40 – 45 mm

Kivitel Laprozetta, egy oldalról rögzített csapágyazás, üreges stift, kilincs átmérője 21 mm, rozetta vastagsága 2 mm

RG40

Cikkszám	Zártípus	Felület	LISTAÁRAK (Ft/db + ÁFA)
65850/1100	BB	Matt rozsdamentes acél	34.290.-
65850/1101	PZ	Matt rozsdamentes acél	34.290.-
65850/1102	WC	Matt rozsdamentes acél	45.990.-
65850/1103	OS	Matt rozsdamentes acél	31.330.-

Tri 134 Piatta S Smart₂Lock 2.0

Ajtóvastagság 40 – 45 mm

Kivitel Laprozetta, rögzített csapágyazás, resistodur Rozsdamentes acél alszerkezet, smart₂lock üreges stifttel

RG40

Cikkszám	Zártípus	Felület	LISTAÁRAK (Ft/db + ÁFA)
65850/1104	WC li (balos)	Matt rozsdamentes acél	45.990.-
65850/1105	WC re (jobbos)	Matt rozsdamentes acél	45.990.-



Hol legyen a zárógomb?

(Kérjük, adja meg! Az ajtó nyitási iránya DIN szerint értelmezendő, ehhez képest kell a kilincs nyitási irányát alapul venni és meghatározni)



WC re (jobbos)

Jobbra mutató belső kilincs zárógombbal, kifelé nyíló DIN szerinti balos ajtóhoz vagy befelé nyíló DIN szerinti jobbos ajtóhoz.



WC li (balos)

Balra mutató belső kilincs zárógombbal, befelé nyíló DIN szerinti balos ajtóhoz vagy kifelé nyíló DIN szerinti jobbos ajtóhoz.

SMART₂LOCK
BY GRIFFWERK

Vasalatok

Piatta S - laprozetta



Jette Crystal Piatta S

BB

Jette Crystal Piatta S
Smart₂Lock 2.0



PZ

WC

Jette Crystal Piatta S

Ajtóvastagság 40 – 45 mm

Kivitel Laprozetta, egy oldalról rögzített csapágyazás, üreges stift, kilincs átmérője 21 mm, rozetta vastagsága 2 mm

RG40

Cikkszám	Zártípus	Felület	LISTAÁRAK (Ft/db + ÁFA)
65850/1110	BB	Matt rozsdamentes acél	34.290.-
65850/1111	PZ	Matt rozsdamentes acél	34.290.-
65850/1112	WC	Matt rozsdamentes acél	45.990.-
65850/1113	OS	Matt rozsdamentes acél	31.330.-

Jette Crystal Piatta S Smart₂Lock 2.0

Ajtóvastagság 40 – 45 mm

Kivitel Laprozetta, rögzített csapágyazás, resistodur Rozsdamentes acél alszerkezet, smart₂lock üreges stifttel

RG40

Cikkszám	Zártípus	Felület	LISTAÁRAK (Ft/db + ÁFA)
65850/1114	WC li (balos)	Matt rozsdamentes acél	45.990.-
65850/1115	WC re (jobbos)	Matt rozsdamentes acél	45.990.-

Hol legyen a zárógomb?

(Kérjük, adja meg! Az ajtó nyitásiiránya DIN szerint értelmezendő, ehhez képest kell a kilincs nyitásiirányát alapul venni és meghatározni)



WC re (jobbos)

Jobbra mutató belső kilincs zárógombbal, kifelé nyíló DIN szerinti balos ajtóhoz vagy befelé nyíló DIN szerinti jobbos ajtóhoz.



WC li (balos)

Balra mutató belső kilincs zárógombbal, befelé nyíló DIN szerinti balos ajtóhoz vagy kifelé nyíló DIN szerinti jobbos ajtóhoz.

SMART₂LOCK
BY GRIFFWERK



MAESTRO

Több, mint 20 év tapasztalattal, napról-napra igyekszünk fejlődni és folyamatos innovációval a legjobb kínálatot, a legmagasabb színvonalon biztosítani.

Több, mint 1 millió elégedett vevő, akik napi szinten használják a kilincseinket nem csak lakóházakban, hanem irodaházakban, kórházakban, iskolákban is.

Több, mint 300 kilincsmodell, ami gyakorlatilag egyben végtelen kínálatot és termékvariációt is jelent.



Blend



Carat



Timeless

Blend

Szín	Rozettakialakítás	LISTAÁRAK (Ft/db + ÁFA) BB / PZ
Fehér	Szögletes rövidcímes	114.310.-
Matt króm	Szögletes rövidcímes	114.310.-
Szatén grafit	Szögletes rövidcímes	150.190.-



Carat

Szín	Rozettakialakítás	LISTAÁRAK (Ft/db + ÁFA) BB / PZ
Nikkel perla	Téglalap rozetta	32.780.-
Króm	Téglalap rozetta	31.050.-
Titán	Téglalap rozetta	32.780.-



Timeless

Szín	Rozettakialakítás	LISTAÁRAK (Ft/db + ÁFA) BB / PZ
Türkiz	Körrozetta	82.130.-
Lila	Körrozetta	82.130.-
Fehér	Körrozetta	87.610.-
Olíva	Körrozetta	87.610.-

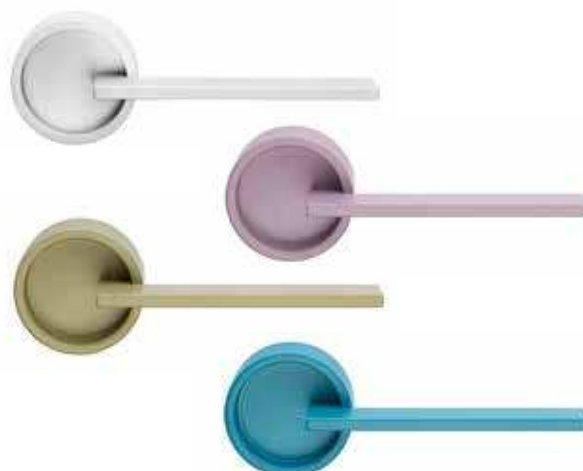



Corsa



Diva



Flake

Corsa

Szín	Rozetta-kialakítás	LISTAÁRAK (Ft/db + ÁFA) BB / PZ	LISTAÁRAK (Ft/db + ÁFA) WC
Antracit	Körrozetta	21.730.-	27.160.-
Fekete	Körrozetta	20.090.-	24.400.-
Fényes króm	Körrozetta	26.750.-	31.760.-
Fekete	Négyzetrozetta	25.230.-	30.920.-
Fényes króm	Négyzetrozetta	29.160.-	35.000.-



Diva

Szín	Rozetta-kialakítás	LISTAÁRAK (Ft/db + ÁFA) BB / PZ	LISTAÁRAK (Ft/db + ÁFA) WC
Matt fekete	Négyzetrozetta	17.350.-	20.560.-
Matt króm	Négyzetrozetta	17.330.-	20.210.-



Flake

Szín	Rozetta-kialakítás	LISTAÁRAK (Ft/db + ÁFA) BB / PZ	LISTAÁRAK (Ft/db + ÁFA) WC
Antracit	Négyzetrozetta	25.230.-	30.840.-
Fényes króm	Négyzetrozetta	26.640.-	32.250.-
Matt fekete	Négyzetrozetta	21.310.-	26.640.-
Matt króm	Négyzetrozetta	21.310.-	26.640.-





Galaxy



Italia



Italia

Galaxy

Szín	Rozetta-kialakítás	LISTAÁRAK (Ft/db + ÁFA) BB / PZ	LISTAÁRAK (Ft/db + ÁFA) WC
Alu F1 - ezüst színre eloxált	Körrozetta	7.340.-	11.700.-
Antracit és fényes króm	Körrozetta	10.470.-	11.790.-
Matt króm	Körrozetta	11.440.-	15.250.-
Súrolt bronz	Körrozetta	8.350.-	11.700.-
Inox	Körrozetta	17.340.-	26.010.-
Szatén nikkel	Körrozetta	8.350.-	11.700.-



Ice

Szín	Rozetta-kialakítás	LISTAÁRAK (Ft/db + ÁFA) BB / PZ	LISTAÁRAK (Ft/db + ÁFA) WC
Antracit	Négyszerezetta	26.810.-	31.540.-



Italia

Szín	Rozetta-kialakítás	LISTAÁRAK (Ft/db + ÁFA) BB / PZ	LISTAÁRAK (Ft/db + ÁFA) WC
Antracit	Négyszerezetta	22.640.-	28.300.-
Fekete	Négyszerezetta	23.070.-	28.080.-
Fényes króm	Négyszerezetta	26.710.-	29.400.-
Matt króm	Négyszerezetta	26.710.-	29.400.-





Origami



Ice



Prisma

Oregon

Szín	Rozetta-kialakítás	LISTAÁRAK (Ft/db + ÁFA) BB / PZ	LISTAÁRAK (Ft/db + ÁFA) WC
Króm	Négyzetozetta	21.560.-	23.250.-
Matt fekete	Négyzetozetta	16.020.-	19.490.-
Matt króm	Négyzetozetta	13.680.-	17.510.-



Origami

Szín	Rozetta-kialakítás	LISTAÁRAK (Ft/db + ÁFA) BB / PZ	LISTAÁRAK (Ft/db + ÁFA) WC
Antracit	Négyzetozetta	27.160.-	31.700.-
Fekete	Négyzetozetta	24.900.-	29.430.-
Fényes króm	Négyzetozetta	31.700.-	36.220.-
Matt króm	Négyzetozetta	24.900.-	29.430.-



Prisma

Szín	Rozetta-kialakítás	LISTAÁRAK (Ft/db + ÁFA) BB / PZ	LISTAÁRAK (Ft/db + ÁFA) WC
Antracit	Négyzetozetta	21.730.-	27.160.-
Fekete	Négyzetozetta	20.030.-	25.370.-
Fényes króm	Négyzetozetta	25.370.-	30.710.-
Matt króm	Négyzetozetta	21.360.-	26.710.-





Punto



Pura



Shape

Punto

Szín	Rozetta-kialakítás	LISTAÁRAK (Ft/db + ÁFA) BB / PZ	LISTAÁRAK (Ft/db + ÁFA) WC
Antracit	Körrozetta	23.770.-	28.300.-
Fekete	Körrozetta	22.640.-	27.160.-
Fényes króm	Körrozetta	31.700.-	36.220.-
Matt króm	Körrozetta	22.640.-	27.160.-



Pura

Szín	Rozetta-kialakítás	LISTAÁRAK (Ft/db + ÁFA) BB / PZ	LISTAÁRAK (Ft/db + ÁFA) WC
Antracit	Négyszetrozetta	21.730.-	27.160.-
Fekete	Négyszetrozetta	20.030.-	25.370.-
Fényes króm	Négyszetrozetta	25.370.-	30.710.-
Matt króm	Négyszetrozetta	21.360.-	26.710.-



Shape

Szín	Rozetta-kialakítás	LISTAÁRAK (Ft/db + ÁFA) BB / PZ	LISTAÁRAK (Ft/db + ÁFA) WC
Antracit	Körrozetta	13.170.-	18.790.-
Matt fekete	Körrozetta	12.890.-	17.940.-
Homokszínű	Körrozetta	13.170.-	18.790.-
Fehér	Kör (BB vagy WC)	12.890.-	17.940.-





Thema



Viper



Kyra

Thema

Szín	Rozetta-kialakítás	LISTAÁRAK (Ft/db + ÁFA) BB / PZ	LISTAÁRAK (Ft/db + ÁFA) WC
Matt fekete	Körrozetta	8.400.-	14.010.-
Matt fekete	Négyzetrozetta	11.310.-	18.110.-



Viper

Szín	Rozetta-kialakítás	LISTAÁRAK (Ft/db + ÁFA) BB / PZ	LISTAÁRAK (Ft/db + ÁFA) WC
Matt fekete	Négyzetrozetta	25.230.-	30.840.-
Matt króm	Négyzetrozetta	26.640.-	32.250.-



Kyra

Szín	Rozetta-kialakítás	LISTAÁRAK (Ft/db + ÁFA) BB / PZ	LISTAÁRAK (Ft/db + ÁFA) WC
Króm	Körrozetta	16.070.-	19.100.-
Lakkozott réz	Hosszúcsím	16.230.-	19.420.-
Matt króm	Hosszúcsím	18.150.-	18.150.-
Matt króm	Körrozetta	16.070.-	19.100.-





Carmen 5SQ



Cinto 5SQ



Dara 5SQ

Carmen 5SQ

Szín	Rozetta- kialakítás	LISTAÁRAK (Ft/db + ÁFA) BB / PZ	LISTAÁRAK (Ft/db + ÁFA) WC
Matt fekete	Négyzetozetta	22.210.-	25.390.-
Matt króm	Négyzetozetta	22.210.-	24.750.-
Nikkel perla	Négyzetozetta	33.430.-	37.030.-
Titán	Négyzetozetta	33.430.-	37.030.-



Cinto 5SQ

Szín	Rozetta- kialakítás	LISTAÁRAK (Ft/db + ÁFA) BB / PZ	LISTAÁRAK (Ft/db + ÁFA) WC
Matt fekete	Négyzetozetta	34.470.-	27.780.-
Matt króm	Négyzetozetta	23.580.-	27.780.-
Nikkel perla	Négyzetozetta	23.580.-	27.780.-
Titán	Négyzetozetta	34.470.-	38.040.-



Dara 5SQ

Szín	Rozetta- kialakítás	LISTAÁRAK (Ft/db + ÁFA) BB / PZ	LISTAÁRAK (Ft/db + ÁFA) WC
Fényes króm	Négyzetozetta	37.360.-	40.560.-
Matt fekete	Négyzetozetta	37.360.-	40.560.-
Matt króm	Négyzetozetta	37.360.-	40.560.-
Nikkel perla	Négyzetozetta	37.360.-	40.560.-
PVD antracit	Négyzetozetta	51.640.-	54.850.-
PVD matt bronz	Négyzetozetta	51.640.-	54.850.-
Titán	Négyzetozetta	37.360.-	40.560.-





Dara 5S



Eliptica 5S



Eliptica 5SQ

Dara 5S

Szín	Rozetta-kialakítás	LISTAÁRAK (Ft/db + ÁFA) BB / PZ	LISTAÁRAK (Ft/db + ÁFA) WC
Fényes króm	Körrozetta	35.330.-	38.670.-
Matt fekete	Körrozetta	35.330.-	38.670.-
Matt króm	Körrozetta	35.330.-	38.670.-
Nikkel perla	Körrozetta	35.330.-	52.950.-
PVD antracit	Körrozetta	49.610.-	52.950.-
PVD matt bronz	Körrozetta	49.610.-	52.950.-
Titán	Körrozetta	35.330.-	38.670.-

Eliptica 5S

Szín	Rozetta-kialakítás	LISTAÁRAK (Ft/db + ÁFA) BB / PZ	LISTAÁRAK (Ft/db + ÁFA) WC
Fényes króm	Körrozetta	30.240.-	33.580.-
Matt fekete	Körrozetta	30.240.-	33.580.-
Matt króm	Körrozetta	30.240.-	33.580.-
Nikkel perla	Körrozetta	30.240.-	33.580.-
Titán	Körrozetta	30.240.-	33.580.-

Eliptica 5SQ

Szín	Rozetta-kialakítás	LISTAÁRAK (Ft/db + ÁFA) BB / PZ	LISTAÁRAK (Ft/db + ÁFA) WC
Tényes króm	Négyszerezetta	33.090.-	36.290.-
Matt fekete	Négyszerezetta	33.090.-	36.290.-
Matt króm	Négyszerezetta	33.090.-	36.290.-
Nikkel perla	Négyszerezetta	33.090.-	36.290.-
Titán	Négyszerezetta	33.090.-	36.290.-





NELA 5S



SONIA 5SQ



TIGA 5SQ

NELA 5S

Szín	Rozetta- kialakítás	LISTAÁRAK (Ft/db + ÁFA) BB / PZ	LISTAÁRAK (Ft/db + ÁFA) WC
Fényes króm	Körrozetta	36.230.-	39.570.-
Matt fekete	Körrozetta	36.230.-	39.570.-
Matt króm	Körrozetta	35.970.-	39.590.-
Nikkel perla	Körrozetta	36.230.-	39.570.-
PVD antracit	Körrozetta	50.530.-	53.860.-
PVD matt bronz	Körrozetta	50.530.-	53.860.-
Szatén réz	Körrozetta	36.230.-	36.230.-
Titán	Körrozetta	36.230.-	39.570.-



SONIA 5SQ

Szín	Rozetta- kialakítás	LISTAÁRAK (Ft/db + ÁFA) BB / PZ	LISTAÁRAK (Ft/db + ÁFA) WC
Fényes króm	Négyszerezetta	38.600.-	41.800.-
Matt fekete	Négyszerezetta	38.600.-	41.800.-
Matt króm	Négyszerezetta	35.770.-	38.970.-
Nikkel perla	Négyszerezetta	38.600.-	41.800.-
PVD antracit	Négyszerezetta	52.880.-	56.080.-
PVD matt bronz	Négyszerezetta	52.880.-	56.080.-
Titán	Négyszerezetta	38.600.-	41.800.-



TIGA 5SQ

Szín	Rozetta- kialakítás	LISTAÁRAK (Ft/db + ÁFA) BB / PZ	LISTAÁRAK (Ft/db + ÁFA) WC
Matt fekete	Négyszerezetta	30.890.-	33.430.-
Matt króm	Négyszerezetta	30.680.-	33.430.-
Nikkel perla	Négyszerezetta	33.850.-	37.240.-
Titán	Négyszerezetta	33.850.-	37.240.-





SQUARE 5SQ



SQUARE-CUBO

SQUARE 5SQ

Szín	Rozetta-kialakítás	LISTAÁRAK (Ft/db + ÁFA) BB / PZ	LISTAÁRAK (Ft/db + ÁFA) WC
Matt fekete	Négyzetozetta	23.580.-	27.780.-
Matt króm	Négyzetozetta	23.580.-	27.780.-
Nikkel perla	Négyzetozetta	23.580.-	27.780.-



SQUARE-CUBO GOMB-KILINCS BIZTONSÁGI GARNITÚRA CILINDERVÉDŐVEL

Szín	Rozetta-kialakítás	LISTAÁRAK (Ft/db + ÁFA) BB / PZ	LISTAÁRAK (Ft/db + ÁFA) WC
Fényes króm	Négyzetozetta	90.250.-	39.570.-
Matt fekete	Négyzetozetta	90.250.-	39.570.-
Matt króm	Négyzetozetta	109.750.-	39.590.-
Nikkel perla	Négyzetozetta	90.250.-	39.570.-
Titán	Négyzetozetta	90.250.-	53.860.-

A hengerzárbetét méretéről, a szállítási időkről és a szerelési módról kérdezze értékesítőjét!





CHOP



IKI



JOY02

CHOP

Szín	Rozetta- kialakítás	LISTAÁRAK (Ft/db + ÁFA) BB / PZ	LISTAÁRAK (Ft/db + ÁFA) WC
Fényes króm	Körrozetta	26.030.-	31.600.-
Matt króm	Körrozetta	24.170.-	29.740.-
Matt szatén bronz	Körrozetta	26.030.-	31.600.-



IKI

Szín	Rozetta- kialakítás	LISTAÁRAK (Ft/db + ÁFA) BB / PZ	LISTAÁRAK (Ft/db + ÁFA) WC
Fekete	Körrozetta	27.450.-	33.720.-
Antracit	Körrozetta	40.340.-	46.040.-
Matt króm	Körrozetta	27.450.-	33.720.-



JOY02

Szín	Rozetta- kialakítás	LISTAÁRAK (Ft/db + ÁFA) BB / PZ	LISTAÁRAK (Ft/db + ÁFA) WC
Fekete	Négyszetrozetta	29.740.-	35.320.-
Fényes króm	Négyszetrozetta	27.890.-	33.460.-
Matt króm	Négyszetrozetta	26.030.-	31.600.-





LUCE



LUCE-02



QUATTRO-02

LUCE

Szín	Rozetta-kialakítás	LISTAÁRAK (Ft/db + ÁFA) BB / PZ	LISTAÁRAK (Ft/db + ÁFA) WC
Fekete	Körrozetta	24.170.-	29.740.-
Fényes króm	Körrozetta	22.310.-	27.890.-
Matt króm	Körrozetta	20.450.-	26.030.-



LUCE-02

Szín	Rozetta-kialakítás	LISTAÁRAK (Ft/db + ÁFA) BB / PZ	LISTAÁRAK (Ft/db + ÁFA) WC
Fekete	Négyzetrozetta	24.170.-	29.740.-
Fényes króm	Négyzetrozetta	40.040.-	47.290.-
Matt króm	Négyzetrozetta	22.460.-	27.450.-



QUATTRO-02

Szín	Rozetta-kialakítás	LISTAÁRAK (Ft/db + ÁFA) BB / PZ	LISTAÁRAK (Ft/db + ÁFA) WC
Fényes króm	Négyzetrozetta	30.160.-	38.030.-
Króm-matt króm	Négyzetrozetta	35.410.-	40.650.-
Matt fekete	Négyzetrozetta	24.960.-	32.450.-
Matt króm	Négyzetrozetta	30.160.-	36.950.-



Kilincsek

Tűzgátló kilincsek, bejárati ajtó kilincsek, gombkilincsek



Megnevezés	Szín	Rozettakialakítás	LISTAÁRAK (Ft/db + ÁFA) PZ
Rondo pro object 3 TG T30	Szálcsiszolt acél	Körrozetta	17.380.-
Rondo pro object 4 TG T90	Szálcsiszolt acél	Körrozetta	45.920.-
Rondo pro object 4 TG T90	Szálcsiszolt acél	Rövidcím	45.920.-
Thema pro object 3 TG T30	Szálcsiszolt acél	Körrozetta	17.380.-
Thema pro object 4 TG T90	Szálcsiszolt acél	Körrozetta	34.400.-
Thema pro object 4 TG T90	Szálcsiszolt acél	Rövidcím	16.550.-
Anro alu biztonsági garnitúra	Alu F4 - antik bronz színre eloxált	Hosszúcím	25.070.-
Rio 2 biztonsági garnitúra	Fekete	Hosszúcím	29.430.-
Rio 2 biztonsági garnitúra	Súrolt F1	Hosszúcím	27.160.-
Gomb - eltolt	Inox fixgomb henger	Körrozetta	15.970.-
	Inox fixgomb négyzet	Négyzetrozetta	16.040.-
	Inox gömb	Oválrozetta	29.240.-
	Inox gömb	Körrozetta	32.830.-
Gomb - szimmetrikus	Inox fixgomb alu kerek	Körrozetta	7.530.-
	Inox fixgomb gömb	Körrozetta	18.250.-
	Inox fixgomb henger	Körrozetta	15.970.-
	Fix hengergomb fekete	Négyzetrozetta	16.780.-
	Inox fixgomb-fixgomb henger DIN3	Körrozetta	33.100.-
	Inox forgógomb gömb	PZ alsó rozetta	7.650.-



Megnevezés	Szín	LISTAÁRAK (Ft/db + ÁFA) PZ
Ajtóhúzó 09010	Fekete	23.910.-
	Inox	20.340.-
Ajtóhúzó NR. 800 Thema 90' (H:1000 / Furat:700mm)	Fekete	46.030.-
	Inox	35.610.-
Ajtóhúzó NR. 802 (H:625)	Inox	35.100.-
Ajtóhúzó NR. 802 K (H:625)	Fekete	33.430.-
	Inox	25.430.-
Ajtópántsapka - hengeres sima	Antik	2.030.-
	Fekete	2.410.-
	Fényes króm	2.360.-
	Lakkozott réz	2.220.-
	Patinás	2.130.-
	Súrolt bronz	2.020.-
	Szálcsiszolt króm	2.020.-
Ajtóütköző	Inox fali	6.360.-
	Inox gomba kicsi	3.040.-
	Inox gomba nagy	5.330.-
	Szatén nikkel fali	8.740.-
	Inox forgógomb gömb	7.650.-

KIRENDELTSÉGEINK

Győrújbarát

9081 Győrújbarát Vállalkozók útja 13.

Tel.: +36 96 543 400

E-mail: gyor@jafholz.hu

Nyitva tartás:

Hétfő-Péntek: 7:30 - 16:30



Zalaegerszeg

8900 Zalaegerszeg Reptéri u. 9-11.

Tel.: +36 92 564 100

E-mail: zalaegerszeg@jafholz.hu

Nyitva tartás

Hétfő-Péntek: 7:30 - 16:30



Pécs

7634 Pécs Nagy-Berki út 11.

Tel.: +36 72 552 170

E-mail: pecs@jafholz.hu

Nyitva tartás:

Hétfő-Péntek: 7:30 - 16:30

Dunaharaszti

2330 Dunaharaszti Jedlik Ányos u. 28.

Tel.: +36 24 520 000

E-mail: jafholz@jafholz.hu

Nyitva tartás:

Hétfő-Péntek: 7:30 - 16:30

Budapest (bemutatóterem)
1134 Budapest, Váci út 49.
T: +36 24 516 000,
E-mail: budapest@jafholz.hu

Nyitva tartás:
Hétfő-Péntek: 10:00 - 19:00



Mályi

3434 Mályi Pesti u. 2-4.
Tel.: +36 46 529 000
E-mail: miskolc@jafholz.hu

Nyitva tartás:
Hétfő-Péntek: 7:30 - 16:30

Algyő

6750 Algyő MOL Ipartelep Pf: 22.
Tel.: +36 62 517 771
E-mail: szeged@jafholz.hu

Nyitva tartás:
Hétfő-Péntek: 7:30 - 16:30



AJTÓ KATALÓGUS - 2023



JAF Holz Ungarn Kft.

H-2330 Dunaharaszti, Jedlik Ányos u. 28.
T: +36 24 520 000, jafholz@jafholz.hu

H-9081 Győrújbarát, Vállalkozók útja 13.
T: +36 96 543 400, gyor@jafholz.hu

H-3434 Mályi, Pesti út 2.
T: +36 46 529 000, miskolc@jafholz.hu

H-6750 Algyő, Mol Ipartelep, Pf.:22.
T: +36 62 517 770, szeged@jafholz.hu

H-8904 Zalaegerszeg, Reptéri út 9-11.
T: +36 92 564 100, zalaegerszeg@jafholz.hu

H-7634 Pécs, Nagyberki u. 11.
T: +36 72 552 170, pecs@jafholz.hu

H-1134 Budapest, Váci út 49. (bemutatóterem)
T: +36 24 516 000, budapest@jafholz.hu