



ABLAKOK ÉS AJTÓK

AZ ÉPÍTÉSZET FINOMSÁGAI

Internorm®



EURÓPA NO.1 ABLAKMÁRKÁJA

Az Internorm több mint 91 éve családi vállalkozás, amely egyszemélyes lakatosműhelyből a legnagyobb nemzetközi ablakmárkává nőtte ki magát.

Eddig több mint 27 millió ablak- és ajtóegység – 100 % „Made in Austria” – hagyta el trauni, sarleinsbach-i és lannach-i üzemünket. Családi vállalkozásunk a műanyag ablakok születésétől fogva a fa/alumínium ablakok gyártásán át egészen a mai high-tech és high-design innovációkig mértékadónak számít Európa-szerte. A folyamatos technológiai fejlesztés és az új, innovatív ötletek tesznek minket a szakma éllovasává.

1.974 szakértő munkatársunk Európa-szerte szenvedéllyel és találékonyssággal szenteli magát a részleteknek. 21 országban több mint 1.300 forgalmazó partner segítségével tökéletes termékminőséget és kiváló szolgáltatást garantálunk Önnek.

- Internorm gyárak (kizárólag ausztriai gyártás)
- Internorm képviselők
- Internorm partnerek

TARTALOM

Dizájnstílusok	4
Ablakaink áttekintése	6
ABLAKOK ÉS TECHNOLÓGIA	10
Műanyag és műanyag-alu ablak	12
Műanyag-alu kapcsolt szárnyú ablak	18
Fa-alu ablak	22
Fa-alu kapcsolt szárnyú ablak	25
Ajtóink áttekintése	26
F-vonal	28
V-vonal	30
P-vonal	32
D-vonal	34
G-vonal	36
A-vonal	38
S-vonal	40

I-TEC INNOVÁCIÓK	44
I-tec Secure	46
I-tec Core	47
I-tec Szellőztetés	48
I-tec Árnyékolás	49
I-tec Üvegezés, I-tec Insulation	50
I-tec Connect	51

XL ÜVEGEZÉSEK	52
KS 430	54
HS 330	55
HX 300	57

TIPPEK	58
Kombinálhatóság	60
Biztonság	62
Ablakkilincsek	64
Ajtókilincsek	66
Színek	68
ECLAZ®	70
Árnyékolás és rovarhálók	72
Francia erkély	74
Mellékbejárati ajtók	76
Garanciák	78

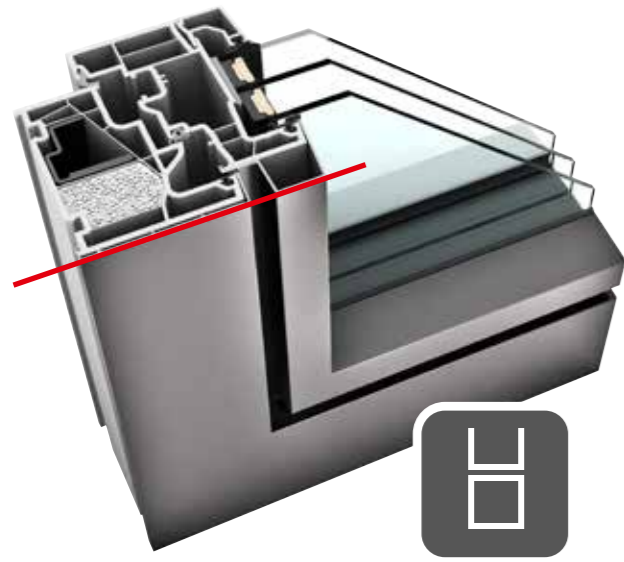

studio

A **studio** stílusú ablakok kialakítását tiszta vonalvezetés és a letisztult dizájn jellemzi. A széles ablakkeretek dizájnelemként hatnak, és kihangsúlyozzák a különleges építészeti megoldásokat.

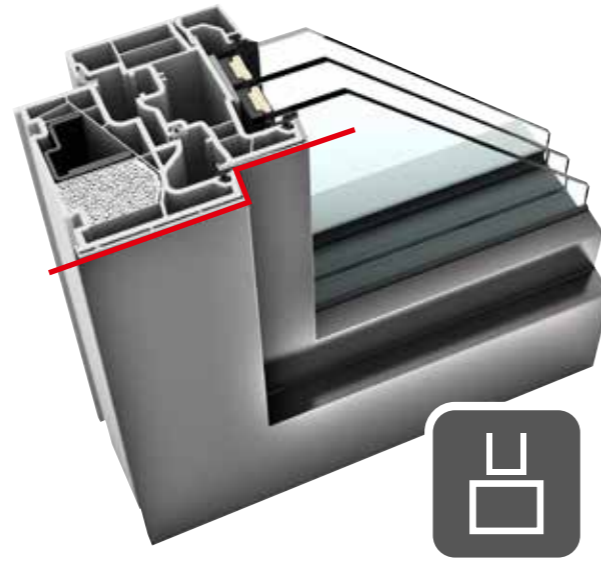

home pure

A **home pure** ablakok modern, szögletes szárnyai és keretei határozott sarkokat és éleket alkotnak. Teljessé teszik az egyenes vonalú falsíkokat, és tökéletesen illenek a minimalista stílushoz.

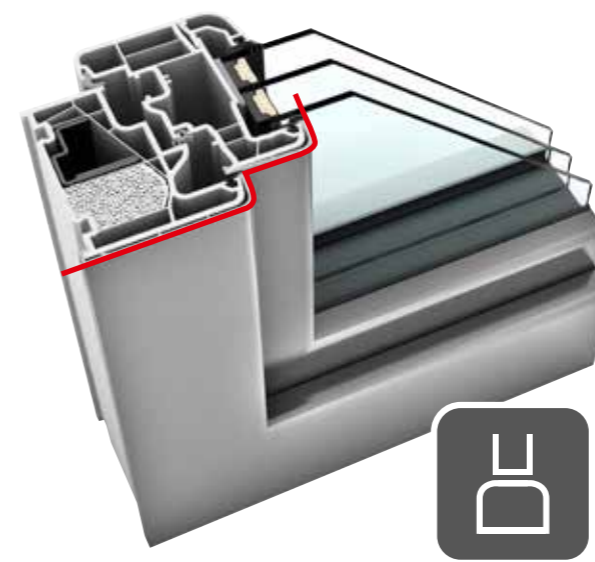

home soft

A **home soft** ablakok egyszerűségükkel és időtlenségükkel nyugtözik le a szemlélőt. A hagyományos, lekerekített forma bárhová beépíthető, és különösen harmonikus összhataást kölcsönöz a háznan.

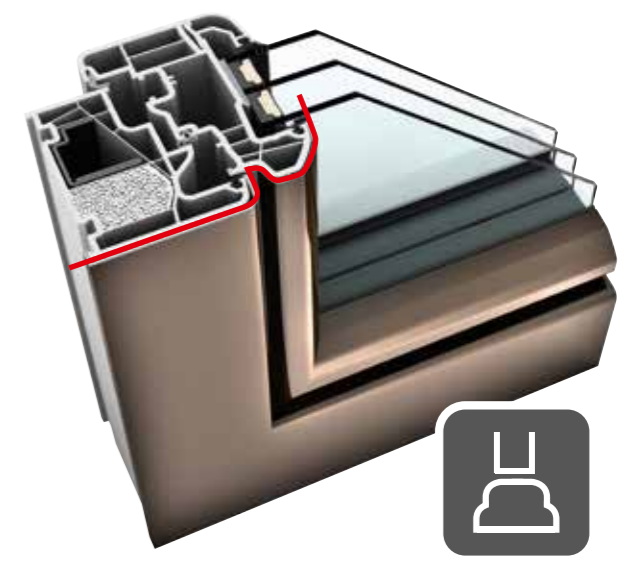

ambiente

A harmónia és az esztétika tökéletes összhataékát nyújtja valamennyi látható él lekerekítésével. Az **ambiente** ablakok különleges vonzereje a hangsúlyosan profilozott ablakszárnyakban rejlik.



MŰANYAG

MŰANYAG-ALUMÍNIUM

studio

home pure

home soft

ambiente

studio

home pure

home soft

ambiente

KF 310



KF 310

KF 320

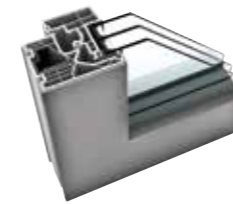

KF 320

KF 410

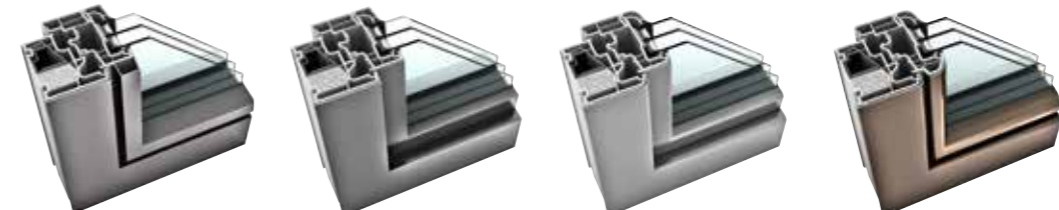

KF 410

KF 510

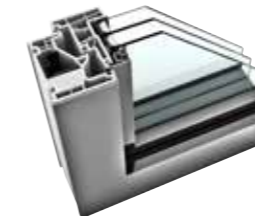

KF 510

KF 520

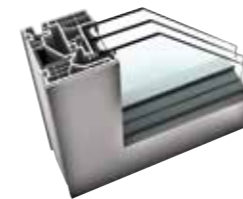

KF 520

KV 350



KV 350

KV 440



KV 440

FA-ALUMÍNIUM

studio

home pure

home soft

ambiente

HF 310

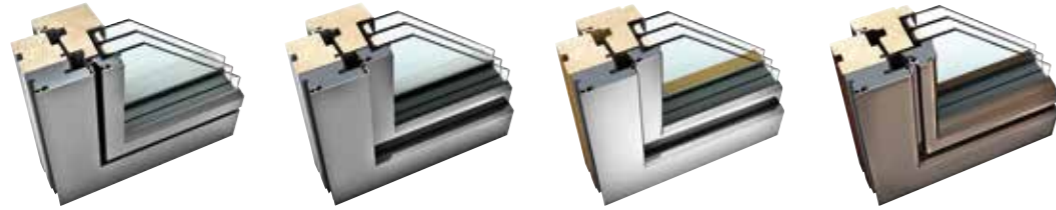

HF 410

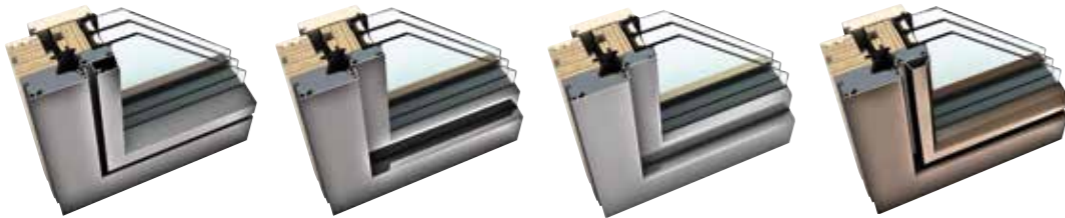

HF 510

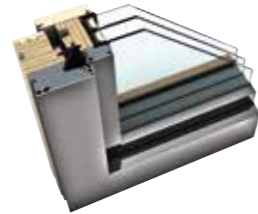

HV 450



Egyedi ablakmegoldásaink utat nyitnak a fénynek, hangulatossá teszik a teret, és modern, de otthonos életérzést teremtenek.





ABLAKOK ÉS TECHNOLÓGIA

A DIZÁJN ÉS A TECHNOLÓGIA
TÖKÉLETES ÖTVÖZETET ALKOT
AZ INTERNORM TERMÉKEKBEN



Kiváló minőségű ablakaink mindegyike méretre, és pontosan az Ön igényeinek megfelelően készül. Új ablakait Ön számtalan stílusban, méretben és kivitelben rendelheti meg – választhat például síkban futó és szögletes kereteket, vagy akár a kereten és a szárnyon lekerekített éllel készült ablakokat is. Ablakaink mindig alkalmazkodnak az Ön házának stílusához. A legmegbízhatóbb biztonság, valamint a tökéletes hő- és hangszigetelés az Internorm ablakoknál mindig magától értetődő.



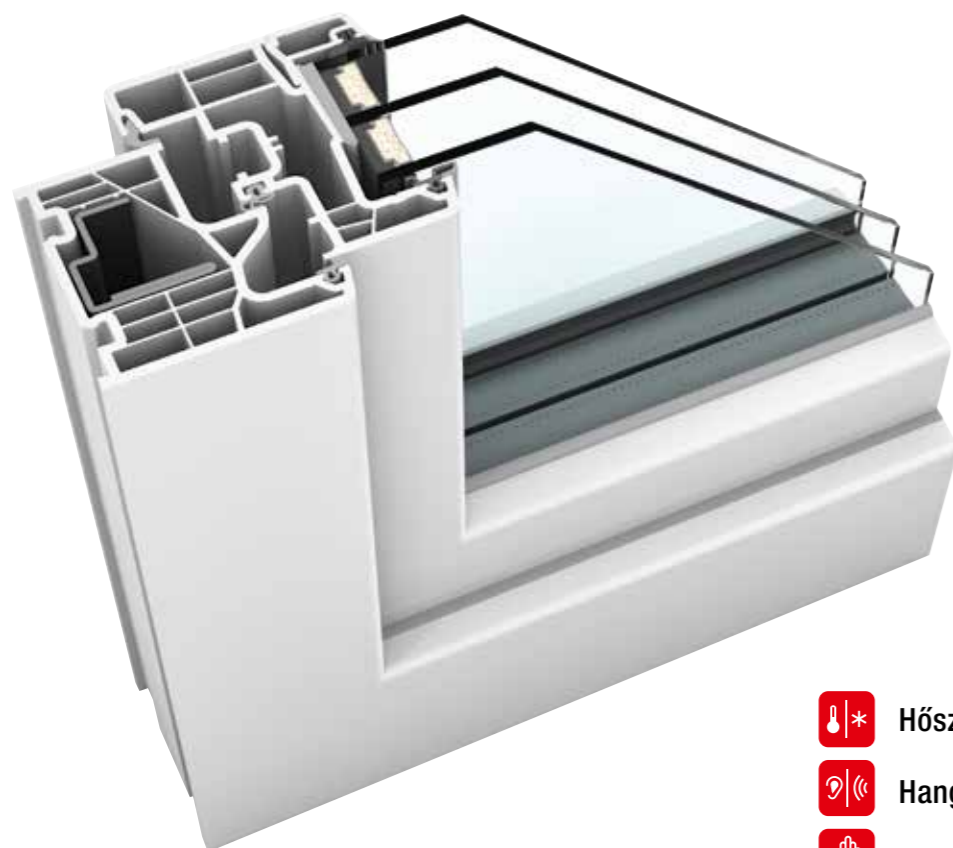

KF 310

MŰANYAG- & MŰANYAG-ALUMÍNIUM ABLAKOK



I-tec Üvegezés

home pure

-  **Hőszigetelés** $U_w = 0,69 \text{ W}/(\text{m}^2\text{K})$ -ig
-  **Hangszigetelés** 45 dB-ig
-  **Biztonság** RC1N, RC2-ig
-  **Vasalat** rejtett
-  **Beépítési mélység** 71/74 mm

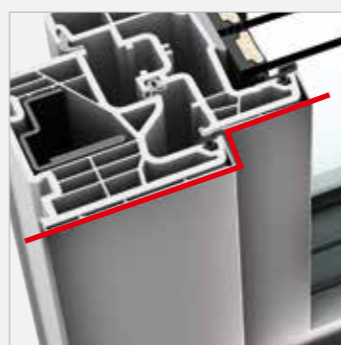
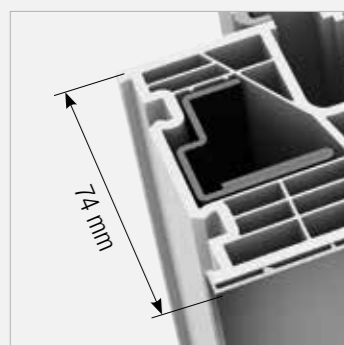

KF 310

Ebbe az új, keskeny ablakba termékfejlesztőink az Internorm-ablakok kipróbált és megbízható technikáját építették be. A legjobb hő- és hangszigetelési értékek éppen olyan magától értetődőek, mint az üvegek ablakszárnyal való körkörös beragasztása. A széles szín-, kilincs- és üvegválaszték mellett a KF 310-et erkély – és teraszajtóként is rendelheti – és legújabbán már francia erkéllyel is. A tok és a szárny külső hangsúlyos élei a home pure designstílust képviselik.





KF 320

MŰANYAG- & MŰANYAG-ALUMÍNIUM ABLAKOK



I-tec Üvegezés

studio

-  **Hőszigetelés** $U_w = 0,65 \text{ W}/(\text{m}^2\text{K})$ -ig
-  **Hangszigetelés** 45 dB-ig
-  **Biztonság** RC1N, RC2-ig
-  **Vasalat** rejtett
-  **Beépítési mélység** 71/74 mm

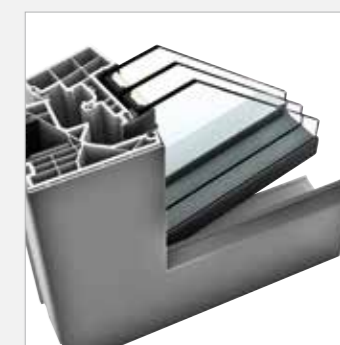
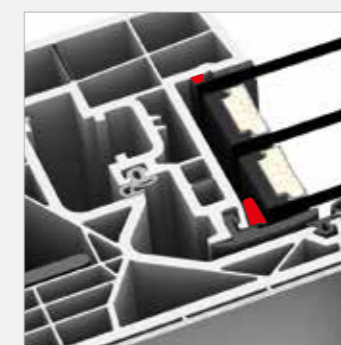

KF 320

Az innovatív üvegszárny a KF 320 modellnél a fix üvegezés látszatát kelti – ez azonban egy nyitható ablak. A keskeny, szögletes ablakkeret mind a klasszikus fehér műanyag változatban, mind pedig alumíniumborítással kiemeli a studio dizájnstílus letisztult architektúráját. A keretek három oldalon történő bevakolásával megvalósíthatja álmai szinte keret nélküli üvegépítését. Az I-tec Üvegezés kivételes stabilitást, hőszigetelést és biztonságot nyújt az üvegtábla körkörösén hézagmentes rögzítésének köszönhetően.

KF 410

MŰANYAG- & MŰANYAG-ALUMÍNIUM ABLAKOK



I-tec Üvegezés
I-tec Szellőztetés
I-tec Insulation
I-tec Connect
studio

- Hőszigetelés $U_w = 0,62 \text{ W/(m}^2\text{K)}\text{-ig}$
- Hangszigetelés 47 dB-ig
- Biztonság RC1N, RC2-ig
- Vasalat rejtett
- Beépítési mélység 90/93 mm

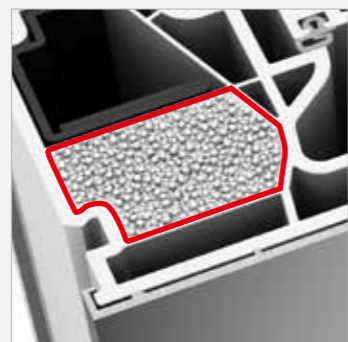

KF 410

A tok és a szárnyak teljesen síkban futó átmenete teszi a KF 410 ablakot egésszé. Ha a tokot kívülről három oldalról elvakolják, csak a keskeny, hangsúlyos élű szárnykeret marad látható. Az új szigetelési technológiának, az ún. I-tec Insulation-nek köszönhetően a keret hézagmentesen lesz szigetelve és ezáltal a hőszigetelés jelentősen javul. A szellőzés tekintetében az I-tec Szellőztetés technológiai előrelépést jelent. A keretbe épített szellőztetőrendszer 24 órán keresztül folyamatosan elegendő friss levegőt biztosít, így gondoskodva a helyiség tökéletes klímájáról.

ÚJ KF 510

MŰANYAG- & MŰANYAG-ALUMÍNIUM ABLAKOK

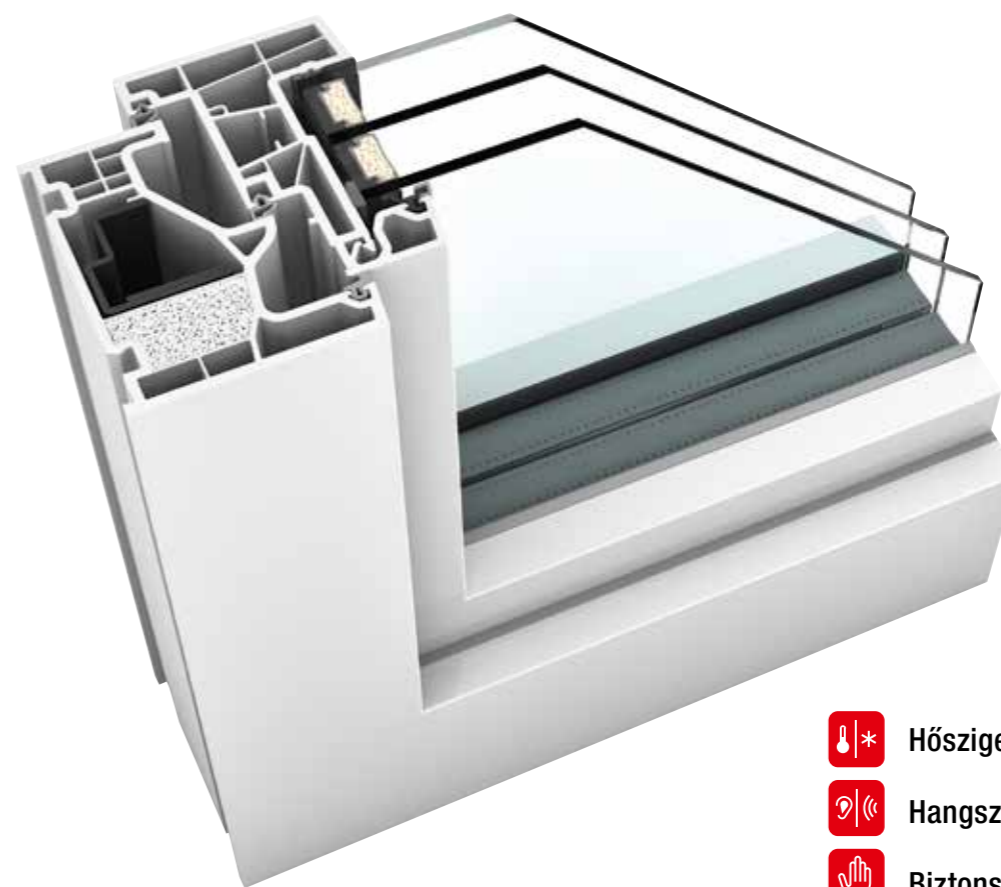

I-tec Secure
I-tec Insulation
I-tec Üvegezés
home pure

- Hőszigetelés $U_w = 0,63 \text{ W/(m}^2\text{K)}\text{-ig}$
- Hangszigetelés 46 dB-ig
- Biztonság RC2, RC3
- Vasalat teljesen integrált
- Beépítési mélység 90/93 mm

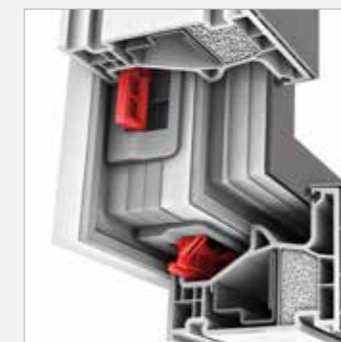

KF 510

Az új KF 510 magas üvegaránya, amelyet a keskeny ablakkeret tesz lehetővé, az egyenes vonalak által jellemzett, modern építészeti stílust hangsúlyozza. Az ablakszárnyban rejtőző forradalmi I-tec Secure vasalatnak és a szabadalmaztatott zárszerkezetnek köszönhetően maximális biztonságot nyújt az otthona számára. A beépített csappantyúk záraskor minden oldalon benyomódnak a keretprofilba és szinte lehetetlenné teszik az ablak kiemelését. Az I-tec üvegezés kiváló stabilitást, illetve hő- és hangszigetelést biztosít az ablakszárnyra történő körkörös ragasztásnak köszönhetően.

KF 520



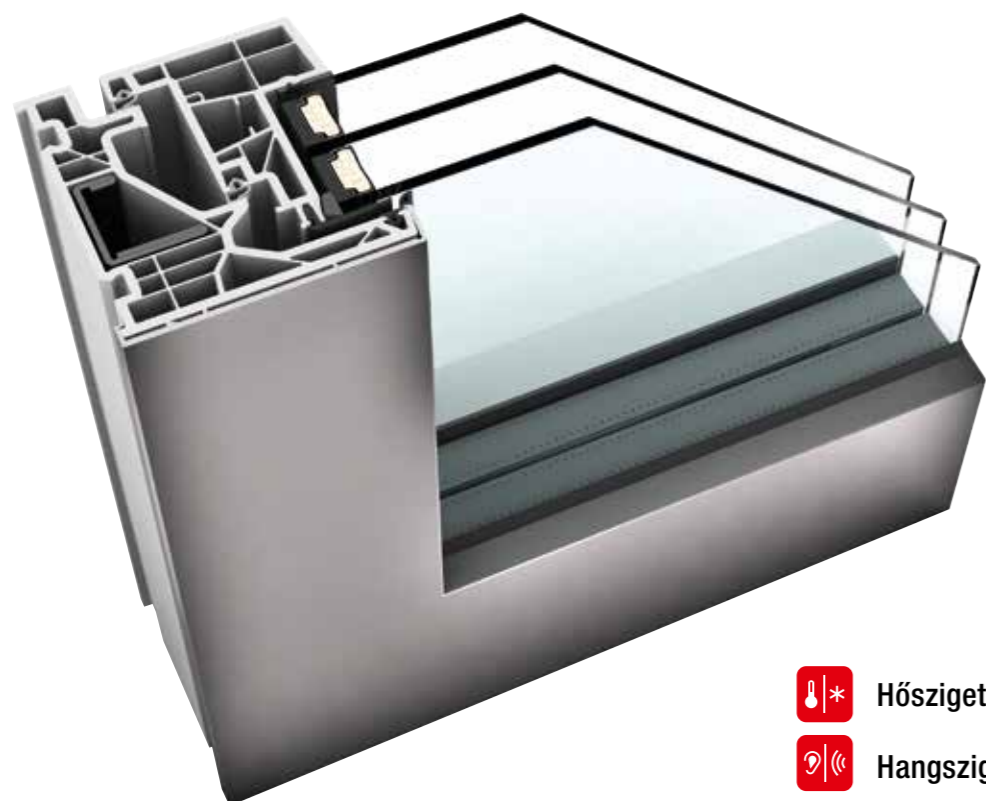

MŰANYAG- & MŰANYAG-ALUMÍNIUM ABLAKOK



I-tec Üvegezés

I-tec Secure

studio

-  **Hőszigetelés** $U_w = 0,63 \text{ W/(m}^2\text{K)}$ -ig
-  **Hangszigetelés** 46 dB-ig
-  **Biztonság** RC2, RC3-ig
-  **Vasalat** teljesen integrált
-  **Beépítési mélység** 90/93 mm

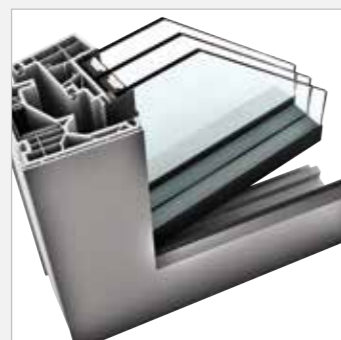

KF 520

Az Internorm új ablakgenerációja az innovatív design-t műszaki know-how-val kapcsolja össze. Az üvegszárnyas keskeny tokot kívülről nem lehet megkülönböztetni a fix üvegeztéstől és ezzel a tok több fényt enged a belső terekbe. Tökéletes megoldás a modern, kortárs építészethez. Ebbe a szárnyba forradalmi vasalat, az I-tec Secure van beépítve, ami az ablak kiemelését szinte lehetetlenné teszi. Az I-tec Secure alap kivitelben a KF 520-ban be van építve és az ablak elérheti akár az RC3 biztonsági fokozatot.



Egy dizájnablak, aminek nyugodtan nekitámaszkodhat: a KF 520 ablakbeüelőként is tökéletes megoldás.



KV 350

MŰANYAG-ALUMÍNIUM KAPCSOLT SZÁRNYÚ ABLAKOK



I-tec Üvegezés
I-tec Árnyékolás
I-tec Connect
home pure

- Hőszigetelés $U_w = 0,79 \text{ W/(m}^2\text{K)-ig}$
- Hangszigetelés 44 dB-ig
- Biztonság RC1N, RC2-ig
- Vasalat rejtett
- Beépítési mélység 74 mm

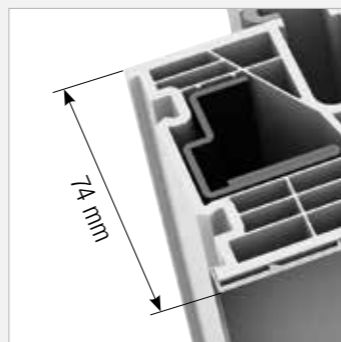
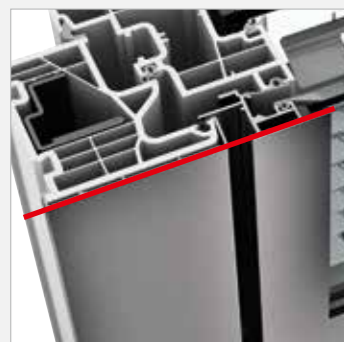

KV 350

A modern és keskeny kapcsolt szárnyú ablakkal rögtön négy előnyhöz jut. Mert a legjobb hő- és hangszigetelés mellett a belátás elleni védelem és az árnyékolás is be van építve. Ennek nem csupán az ablaktisztításnál van jelentősége, hiszen az üvegek közötti árnyékoló a szélről, az időjárástól és a szennyeződésektől is védett. Felújításoknál, illetve azokon a homlokzatokon, ahová nem szabad redőnyt felszerelni, ott sem kell az árnyékolásról lemondani. Az I-tec árnyékolás teljesen önálló energiájú és még sok hasznos funkcióval rendelkezik.

KV 440

MŰANYAG-ALUMÍNIUM KAPCSOLT SZÁRNYÚ ABLAKOK



I-tec Üvegezés
I-tec Árnyékolás
I-tec Szellőztetés
I-tec Insulation
I-tec Connect
home pure

- Hőszigetelés $U_w = 0,64 \text{ W/(m}^2\text{K)-ig}$
- Hangszigetelés 45 dB-ig
- Biztonság RC1N, RC2-ig
- Vasalat rejtett
- Beépítési mélység 93 mm

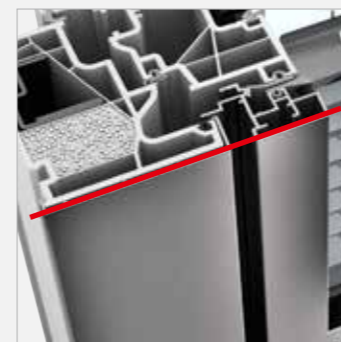

KV 440

A KV 440 kapcsolt szárnyú ablak a síkban futó design mellett tökéletes komfortot is nyújt. Az árnyékoló az üvegek közé van beépítve, ami egyúttal az árnyékoló koszolódásától, valamint a belátás ellen is véd. Az egyes lamellák nehézkes tisztítása ezzel már a múlté. A kezelésben is sok előnnyel jár az I-tec Árnyékolás. A napelemes modul és az akkumulátor révén az árnyékolót külső áramforrás nélkül is mozgathatjuk. Az I-tec Connect val kényelmesen tabletről vagy okostelefonról is irányíthatja az árnyékolókat.

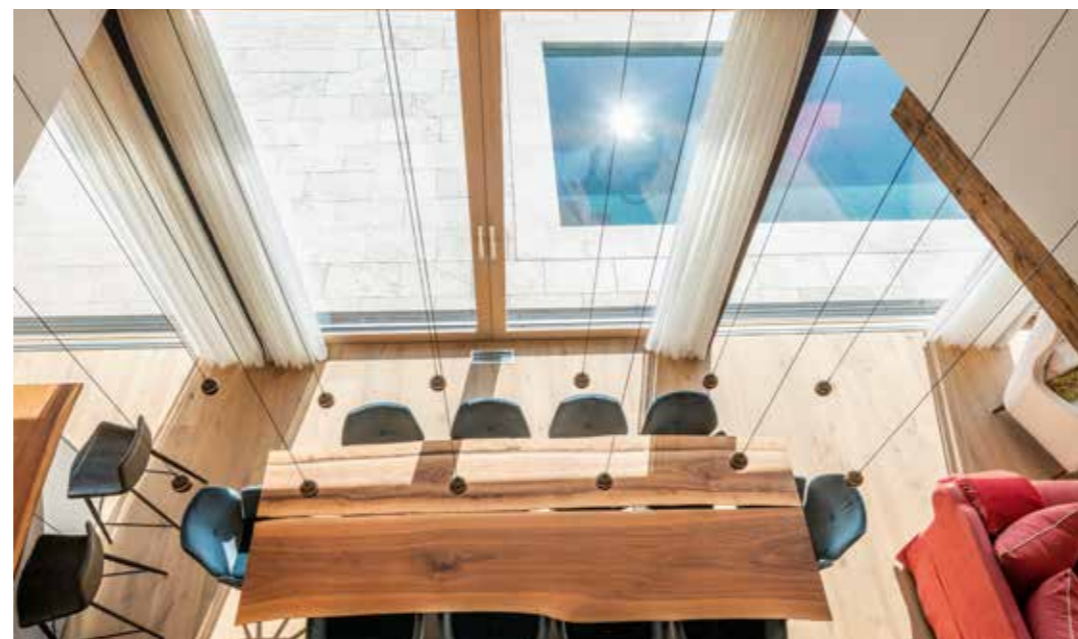

AZ INTERNORM-FOTÓVERSENY 2021-ES GYŐZTESE

Ebben az exkluzív ingatlanban a fa és az üveg játsszák a főszerepet, és mind a homlokzaton, mind pedig a belső terekben tökéletesen érvényesülnek. A galériás nappalit átjárja a fény, és a nagyvonalúan használt fa hangulatos természetességet teremt.

Új építésű ház (Ausztria); ablak: HF 410, HS 330

HF 310

FA-ALUMÍNIUM ABLAKOK



I-tec Üvegezés

home pure

- Hőszigetelés $U_w = 0,62 \text{ W}/(\text{m}^2\text{K})$ -ig
- Hangszigetelés 46 dB-ig
- Biztonság RC1N, RC2-ig
- Vasalat rejtett
- Beépítési mélység 85 mm

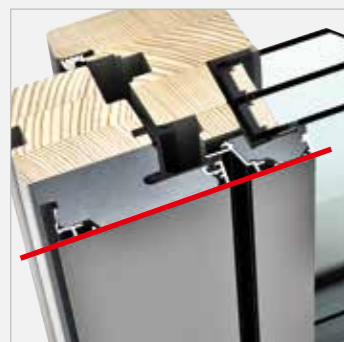

HF 310

Fa, alumínium és közöttük jó hőszigetelő termohab – egy olyan kapcsolat, ami csak jót ígér. Kiváló hőszigetelési értékek, szép, természetes fa visszafogott lazúrokkal nemesítve és az időjárásálló külső alumíniumborítás teszi az abszolút klasszikussá a HF 310-et a fa-alumínium ablakok között. Az egyező és síkban futó alumínium külső borítás lehetővé teszi, hogy a HF 310-et a HF 410 műanyag-alumínium ablakkal kombináljuk. Az ablaküvegek hézagmentes körberagasztása (I-tec Üvegezés) gondoskodik a kiváló stabilitásról és a betörés elleni biztonságról. Három körbefutó szigetelés védi a belső részt a nedvességtől.

HF 410

FA-ALUMÍNIUM ABLAKOK



I-tec Core

I-tec Üvegezés

studio

- Hőszigetelés $U_w = 0,65 \text{ W}/(\text{m}^2\text{K})$ -ig
- Hangszigetelés 45 dB-ig
- Biztonság RC1N, RC2-ig
- Vasalat rejtett
- Beépítési mélység 85 mm



HF 410

A belső berendezés egységes anyagai és színei kiemelik az ön minimalista stílusát és a különleges egyedi darabokat helyezik előtérbe. A HF 410 kiválóan illeszkedik az Ön bútoraihoz. A különböző színek és fajták a belső terek egyedi színvilágának megteremtéséhez számtalan lehetőséget kínálnak. A szürke tölgy belső színeként a letisztult vonalú, egyszerű anyagú és visszafogott színvilágú modern otthonokba illik. Egyedi méretre gyártva, a nyíló és a fix üvegezésű ablakok nagy üvegfelületet alkothatnak.

NEU HF 510

FA-ALUMÍNIUM ABLAKOK

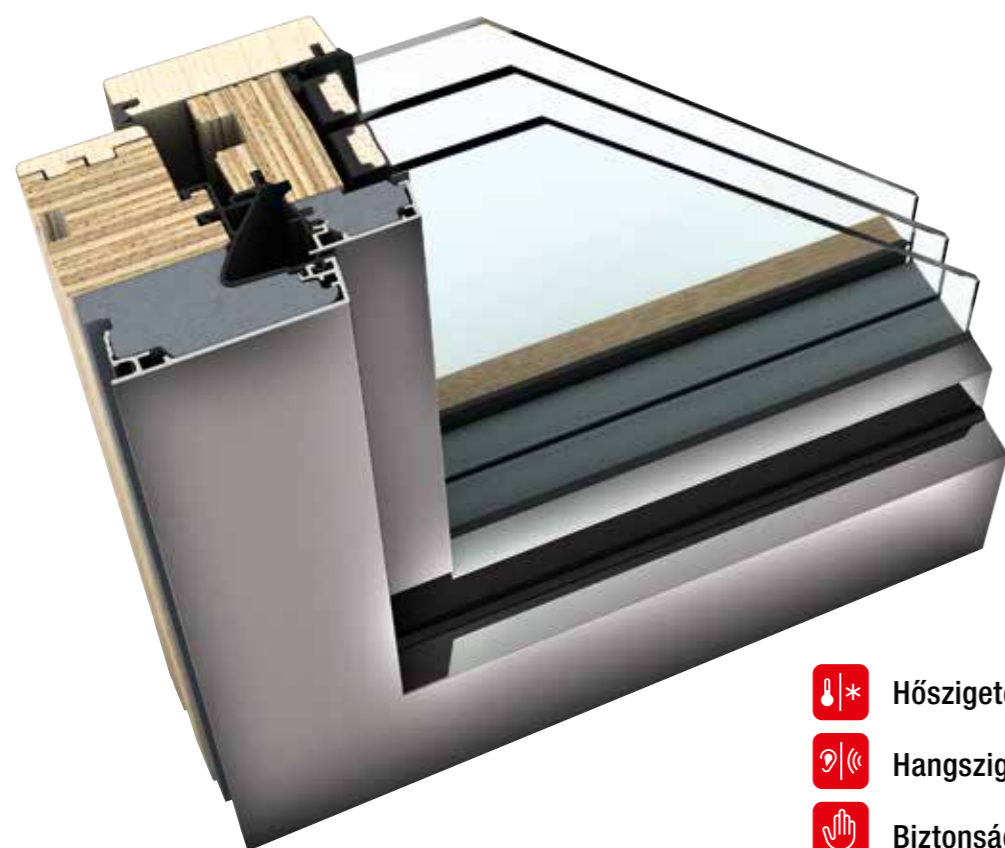

I-tec Core

I-tec Üvegezés

home pure

- Hőszigetelés $U_w = 0,65 \text{ W/(m}^2\text{K)-ig}$
- Hangszigetelés 43 dB-ig
- Biztonság RC1N, RC2
- Vasalat rejtett
- Beépítési mélység 85 mm



HF 510

Magas üvegarányának köszönhetően, amelyet a keskeny ablakkeret tesz lehetővé, az új HF 510 ablak a letisztult építészeti stílust hangsúlyozza. Sikeresen ötvözi a fa melegségét és kényelmét – belül – a külső időjárásálló alumíniummal. A bevált I-tec Core technológiának köszönhetően az ablak magjába vékony ragasztott farétegek kerülnek, ami sokkal terhelhetőbbé teszi a fát, és nagyméretű ablakok kialakítását teszi lehetővé. Az üvegtábla körben az ablakszárnyhoz van ragasztva (I-tec Üvegezés), ami kiváló stabilitást és biztonságot garantál.

HV 450

FA-ALUMÍNIUM KAPCSOLT SZÁRNYÚ ABLAKOK



I-tec Üvegezés

I-tec Árnyékolás

I-tec Core

I-tec Connect

home pure

- Hőszigetelés $U_w = 0,62 \text{ W/(m}^2\text{K)-ig}$
- Hangszigetelés 46 dB-ig
- Biztonság RC1N, RC2-ig
- Vasalat rejtett
- Beépítési mélység 85 mm



HV 450

A szárny és a tok teljesen síkban futó átmenete, valamint az üvegek közötti, beépített árnyékolás teszi a HV 450-t igazán tökéletessé. A relaxát, pliszét vagy Duette®-t azáltal védjük a szennyeződéstől, hogy üvegek közé van beépítve. A tökéletes árnyékolással, belátás elleni védelemmel, hő- és hangszigeteléssel ön egy ablakban négyszeres védelmet élvezhet. Az I-tec Árnyékolás teljes mértékben biztosítja a működtetéséhez szükséges energiát és további sok hasznos funkciót kínál.

AJTÓINK ÁTTEKINTÉSE

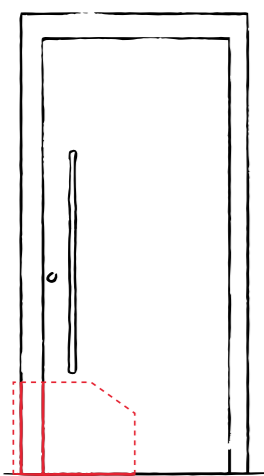

AT 540



AT 530



AT 520

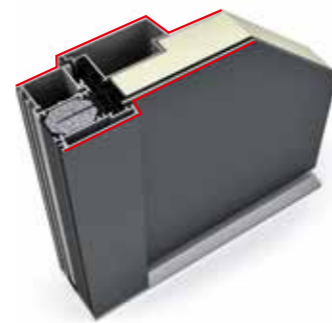

AT 510

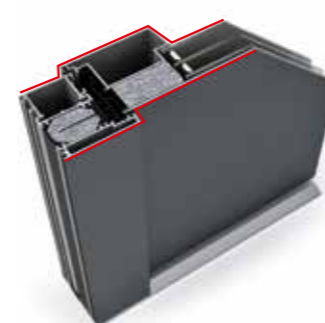

AT 500

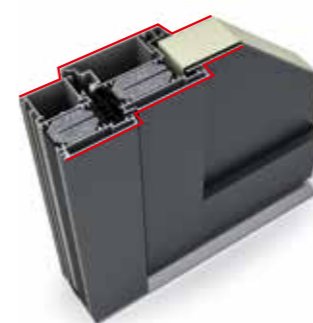





HT 410



HT 400



Anyag	Alumínium	Alumínium	Alumínium	Alumínium	Alumínium	Fa-alumínium	Fa-alumínium
Dizájn	Kívül-belül síkban futó	Kívül-belül szögletes	Belül profilozott, kívül szögletes	Belül profilozott, kívül szögletes	Kívül-belül profilozott	Kívül-belül síkba simuló	Kívül-belül szögletes
Hőszigetelés W/(m²K)-ben megadva	 U_D 0,78-ig	U_D 0,75-ig	U_D 0,81-ig	U_D 0,98-ig	U_D 0,91-ig	U_D 0,58-ig	U_D 0,73-ig
Hangszigetelés dB-ben megadva	 35-ig	34-ig	32-ig	38-ig	40-ig	34-ig	34-ig
Biztonság	 RC2-ig	RC2-ig	RC2-ig	RC2-ig	RC3-ig	RC2-ig	RC2-ig
Vasalat	 Több ponton záródó	Több ponton záródó	Több ponton záródó	Több ponton záródó	Több ponton záródó	Több ponton záródó	Több ponton záródó
Beépítési mélység mm-ben megadva	 93	93	93	93	93	121	85
Tömítés száma	3	3	3	3	3	3	3
Küszöb	hőhídmentes	hőhídmentes	hőhídmentes	hőhídmentes	hőhídmentes	hőhídmentes	hőhídmentes
Szigetelés	3 kamrás keretprofil, hab szigetelőmag	3 kamrás keretprofil, hab szigetelőmag	3 kamrás keretprofil, hab szigetelőmag	3 kamrás keretprofil, üveg szigetelőmag	3 kamrás keretprofil, hab szigetelőmag	thermohab szigetelés	thermohab szigetelés

F-VONAL

TELJESEN SÍK ÉS EGYENES VONALÚ

A teljesen sík felületű ajtólapal készült ajtók megálljt parancsolnak a kíváncsi szemeknek és őrzik az otthona privátszféráját. Diszkrét nútmarásokkal és lizénákkal, illetve egyenes vonalú vagy süllyesztett kilincsekkel is modern, tudatosan letisztult és hatásos előszobateret hozhat létre.



FG

Szín: HFM14
Fogantyú: EGS01
Rendelési szám: F0003

AT 540 AT 530 AT 520 AT 500 HT 410 HT 400



FO

Szín: HFM05
Fogantyú: RGS01
Díszbetét: Alunox 20 mm
Rendelési szám: F0005

AT 540 AT 530 AT 520 AT 500 HT 410 HT 400



FP

Szín: Tok HM704, Szárny HM704, M916
Fogantyú: KGS03
Rendelési szám: F0006

AT 540 AT 530 AT 520 AT 500 HT 410 HT 400



FA

Szín: Tok RAL 9005, Szárny SD07 Art-Stone
Fogantyú: KGS04
Rendelési szám: F0001

AT 540 AT 530 AT 520 AT 510 AT 500 HT 410 HT 400

V-VONAL

MODERN ÉS JÖVŐBE MUTATÓ

A friss ötleteket mindig maximális minőséggel kombináljuk, hogy valóra válthassuk az Ön által megálmodott igényes és modern lakótérket. Új dizájnerajtóink az eleganciát a kifejezőerővel ötvözik és rafinált részletekkel nyugtazzák le.



VD

Szín: RAL9005
Kilincs: GSHG fekete
Rendelési szám: V0001

AT 540 AT 530



VG

Szín: Tok RAL 9005, Szárny SD10 Antikolt fa felület
Kilincs: GKVV fekete
Rendelési szám: V0003

AT 540 AT 530



VK

Szín: Tok HM819, Szárny HM819, RAL9005
Kilincs: GPRV fekete
Rendelési szám: V0005

AT 540 AT 530



VP

Szín: Tok RAL 9005, Szárny SD03 Art-Beton, RAL9005
Kilincs: GSIV fekete
Rendelési szám: V0004

AT 540 AT 530

P-VONAL

KIEGYENSÚLYOZOTT ÉS STRUKTURÁLT

Ez a számos verzióban rendelhető modell letisztultsága és szimmetriája miatt kiemelkedő. Akár egybefüggő, akár harmonikus vonalban elhelyezett, arányos méretű üvegbetéteket szeretne, magát az elhelyezést kérheti középre vagy oldalra igazítva. Ezenkívül lehetősége van arra, hogy a bejárati ajtóját lizénákkal vagy nűtmarásokkal még egyedibbé tegye.



PG

Szín: Tok HM721, Szárny SD06 Art-Steel
Fogantyú: RGS02
Üveg: Satinato fehér
Rendelési szám: P0004

AT 540 AT 530 AT 520 AT 510 AT 500 HT 410 HT 400



PS

Szín: HM817
Kilincs: GSI03 fekete
Mintás üveg: MP43FE
Rendelési szám: P0012

AT 540 AT 530 AT 520 AT 500 HT 410 HT 400



PK

Szín: M916
Fogantyú: RGS03
Üveg: Satinato fehér
Rendelési szám: P0006

AT 540 AT 530 AT 520 AT 500 HT 410 HT 400



PP

Szín: HFM12
Fogantyú: RGS05
Üveg: Satinato fehér
Rendelési szám: P0009

AT 540 AT 530 AT 520 AT 510 AT 500 HT 410 HT 400

D-VONAL

VISSZAFOGOTT ÉS ELEGÁNS

Ezt az üvegmodell-sorozatot diszkrét, keskeny és arányosan elhelyezett üvegbetétek jellemzik. Az ajtó megjelenését téglalap alakú, illetve keskeny betétek dominálják, amelynek egynedsége még hangsúlyosabbá tehető profilozással vagy marással.



DD

Szín: HM716
Fogantyú: GOK60
Üveg: Satinato fehér
Díszítőelemek: lizénák
Díszbetét: Alunox 20 mm
Rendelési szám: D0003

AT 540 AT 530 AT 520 AT 500 HT 410 HT 400



DM

Szín: Tok HFM12,
Szárny HFM12, M916
Fogantyú: HGS04
Üveg: Satinato fehér
Rendelési szám: D0006

AT 540 AT 530 AT 520 AT 500 HT 410 HT 400



DH

Szín: Tok RAL9017, Szárny SD03 Art-Beton
Fogantyú: KGS04 schwarz
Díszítőelemek: lizénák
Üveg: Satinato fehér
Rendelési szám: D0005

AT 540 AT 530 AT 520 AT 500 HT 410 HT 400



DP

Szín: RAL5010
Fogantyú: GD25
Üveg: Satinato fehér
Rendelési szám: D0007

AT 520 AT 500 HT 400

KIFEJEZŐ ÉS VILÁGOS

Az üvegbetétes modellek sorát harmadik termékvonalkunk teszi teljessé, amely egyértelműen a feltűnő üvegbetétekre irányítja a figyelmet. Ajtómodelltől és preferenciától függően választhat lizénákat és nűtmarásokat is.



GA

Szín: HM716
Fogantyú: HS42
Üveg: Satinato fehér
Rendelési szám: G0001

AT 540 AT 530 AT 520 AT 510 AT 500 HT 410 HT 400



GD

Szín: HFM05
Fogantyú: KGS04
Üveg: Satinato fehér
Díszbetét: Alunox 80 mm
Rendelési szám: G0002

AT 540 AT 530 AT 520 AT 510 AT 500 HT 410 HT 400



GJ

Szín: Tok HF735, Szárny HF735, HF716
Fogantyú: SG13
Üveg: Satinato fehér
Díszbetét: Alunox 80 mm
Rendelési szám: G0004

AT 540 AT 530 AT 520 AT 500 HT 410 HT 400



GG

Szín: HF113
Fogantyú: RGS05
Üveg: Satinato fehér,
Alunoxglasfassung
Rendelési szám: G0003

AT 540 AT 530 AT 520 AT 500 HT 410 HT 400

A-VONAL

HAGYOMÁNYOS ÉS KLASSZIKUS

Az ebbe a termékcsaládba tartozó modellek a hagyományos lakásstílust kedvelők igényeit hivatottak kiszolgálni. A hangsúly itt a kazettás vagy köríves, gyakran üvegelemekkel kombinált profilozással készült díszítőelemeken van.



AM

Szín: M916
Fogantyú: HS10
Üveg: D03E
Rendelési szám: A0007

AT 520 AT 500



AJ

Szín: HFM04
Fogantyú: GD20
Üveg: D41E
Rendelési szám: A0006

AT 520 AT 500



AA

Szín: HDS08
Fogantyú: HS10
Üveg: Satinato fehér
Rendelési szám: A0001

AT 530 AT 520 AT 500 HT 400



AG

Szín: Tok HF113,
Szárny HF113, M916
Fogantyú: HS40
Üveg: Satinato fehér
Rendelési szám: A0003

AT 530 AT 520 AT 500 HT 400

S-VONAL

EXTRAVAGÁNS ÉS IDŐTLEN

Főszerepben a feltűnő és a szokványostól eltérő megjelenés. A különleges, dizájner vagy mintás üvegek által megteremtett hang-súlyoknak köszönhetően ezek az ajtók egyszerre időtlenek és rendkívüliek.



SG

Szín: M916
Fogantyú: HS30
Üveg: Satinato fehér, Alunox üvegtartó keret
Díszbetét: Alunox 80 mm
Rendelési szám: S0003

AT 520 AT 500



SA

Szín: HFM05
Fogantyú: HS30
Üveg: Satinato fehér
Díszbetét: Alunox 80 mm
Rendelési szám: S0001

AT 520 AT 500



SJ

Szín: HFM22
Fogantyú: RSS03
Üveg: Satinato fehér
Rendelési szám: S0004

AT 520 AT 510 AT 500



SD

Szín: HDS07
Fogantyú: GPR60
Üveg: Satinato fehér
Díszbetét: Alunox 20 mm
Rendelési szám: S0002

AT 520 AT 500



MODERN ÖSSZHATÁS FEKETE-FEHÉRBEN

Világos építészeti nyelvezet a masszív és nyitott épületelemek kontrasztos elválasztásával.

Családi ház (Románia), ajtó: AT 540, ablak: KF 405

I-TEC INNOVÁCIÓK

FORRADALMIAN ÚJ
MÉRFOLDKÖVEK AZ INTERNORMTÓL



A hangzatos „I-tec“ néven az Internorm forradalmi technológiák sorozatát alkotta meg, melyek eleget tesznek a designra, technológiára, minőségre és kényelemre vonatkozó egyre növekvő igényeknek.

- I-tec Secure
- I-tec Core
- I-tec Szellőztetés
- I-tec Árnyékolás
- I-tec Üvegezes
- I-tec Insulation
- I-tec Connect

Ismerkedjen meg az Internorm innovatív technológiáival a következő oldalakon!



ELŐNYÖK

- Tökéletes biztonság az integrált csappantyúknak köszönhetően akár RC3-ig
- Az ablak kiemelése szinte lehetetlen
- Szép megjelenés, mivel nincsenek látható záróelemek
- A tok egyszerű tisztítása
- Modern üvegarchitektúra a keskeny keretnek köszönhetően

I-tec Secure

BIZTONSÁGBAN LENNI

KONKURENCIA NÉLKÜLI, TELJESEN INTEGRÁLT VASALAT RC3-IG

Nem csak a bennünket körülvevő emberek, hanem szobáink berendezése és a külső környezetünkre nyíló kilátás is hatnak arra, hogyan érezzük magunkat saját négy falunk között, A biztonságérzet is fontos része ennek.

A piacon egyedülálló I-tec Secure Vasalattal biztos lehet benne, hogy az ablakai megbízható betörés elleni védelmet nyújtanak. A hagyományos záróelemek helyét csappantyúk veszik át, amelyek az ablakszárny és a tok precíz záródását teszik lehetővé. Az ablak kiemelése ezért szinte lehetetlen.

Az I-tec Secure alapkivitelben az új KF 510 és KF 520 tartozéka és az ablak RC3 biztonsági osztályig rendelhető.

A csappantyúk az ablaktisztításnál is egyértelmű előnyöket kínálnak. A szárnyon alig van kiálló rész, a záróelemek szinte teljesen hiányoznak. A részek között csupán egy sima és könnyen tisztítható műanyag felület található.

Az I-tec Secure a KF 510 és KF 520 ablakrendszerekben alapfelszereltség mind a műanyag, mind pedig a műanyag-alu változatban, és az opcionálisan rendelhető zárható kilincsel RC2N biztonságiosztály-szintű védelmet nyújt.



Tudjon meg többet az I-tec Szellőztetéséről.
<https://www.internorm.com/hu-hu/termekek/i-tec-innovaciok>



ELŐNYÖK

- Nagyon stabil mag az ablakszárnyban és -keretben
- Keskeny keret – a több fényért
- Válassza ki a megfelelő fafajtát és szint berendezéséhez – egyéni szín- és fafajta választék
- Vonzó ár/érték arány
- Ablakkivitelek tökéletes kombinálhatósága –ablakok, emelő-tol ajtók, panoráma üvegezések

I-tec Core

NAGYON STABIL ABLAK

SOKFÉLE FAFAJTA

A nagy üvegajtókkal kialakított világos, egybenyitott terekhez különleges ablak-megoldások szükségesek. A legmagasabb stabilitás és terhelhetőség mellett az ablakkeretnek a lehető legkeskenyebbnek kell lennie, és illeszkednie kell a berendezéshez.

Az Internorm az I-tec Core-ral olyan fa magot fejlesztett, ami pontosan ezeket az igényeket elégíti ki. A vékony, ragasztott farétegek különösen ellenállóak, terhelhetőek és kimondottan szilárdak – ahogyan ezt a rendkívül stabil tetőgerendáknál és áthidalóknál láthatjuk. A nagyméretű ablakok vagy az emelő-tolójátok beépítése így nem okoz biztonsági aggályokat. A keskeny keret ráadásul még esztétikusabbá teszi ezt az ablakot. Az új csúcstechnológias anyag emellett erőfor-

rás-kímélő, fenntartható és különleges teherbíró képességének köszönhetően nagy méretű ablakok kialakítását is lehetővé teszi. Az ablakszárnyak faanyagát ön a belsőépítész, a padló vagy az ajtó stílusához illően rendelheti meg. Az ablakelemek és az emelő-toló ajtó beltérre eső oldala egyénileg választható meg a lakás stílusához a széles faválasztéknak – lucfenyő, vörösfenyő, tölgy, kőris és dió – és különböző felülettextúráknak köszönhetően.



Tovább információk az I-tec Core innovációról.
<https://www.internorm.com/hu-hu/termekek/i-tec-innovaciok>



ELŐNYÖK

- Helyiségenként és igény szerint friss levegő – az egészséges otthonért
- Csekély hővesztés és nagyobb biztonság – az ablak szellőztetésnél zárva marad
- Beépített filter gondoskodik arról, hogy ne juthasson be a por és pollen
- Smart Home megoldásokkal távolról is irányítható
- Friss levegő külső zajok nélkül
- Hővisszanyerés akár 93%-ig

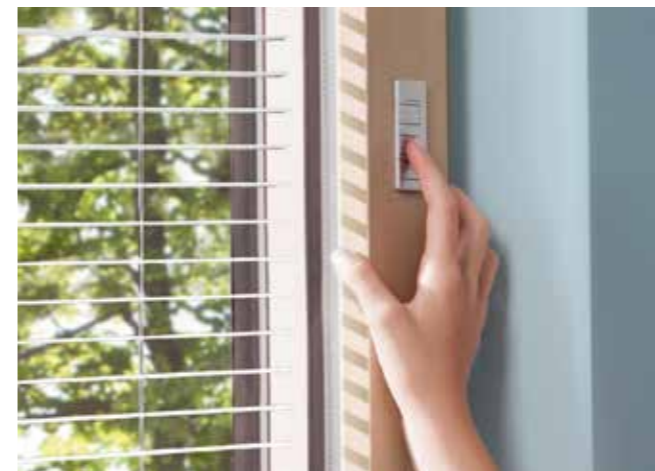

ELŐNYÖK

- Vezetékek nélkül a fotovoltaikus modulnak köszönhetően
- Automatikus funkciók, például nappali/éjszakai érzékelés további szenzorok nélkül
- Kézi vezérlés közvetlenül az ablakszárnyon
- Smart Home megoldásokkal is kényelmesen vezérelhető
- Napelemes modul és az üvegek közé integrált árnyékoló

I-tec Szellőztetés

FRISS LEVEGŐ FOLYAMATOSAN

AUTOMATIKUS ÉS EGYÉNI

Eltérő, hogy egy-egy helyiségben mennyi ideig tartózkodunk és hogyan használjuk. A fürdőszobában például többnyire rövid időt töltünk és zuhanyozáskor sok vízgőzt és ezáltal nedvességet termelünk. A hálószobákban ezzel szemben egész éjszakákat töltünk és alvás közben sok CO₂-t bocsátunk ki. Tárlokat, vendégszobákat csak rövid ideig használunk és a penészképződés megelőzésére alaposan szellőztetni kellene ezeket is.

Amilyen különbözőképpen használjuk az egyes helyiségeket, olyan különböző a friss levegő iránti igényünk is. Az Internorm az I-tec Szellőztetővel olyan szellőztető rendszer fejlesztett, ami pontosan ezekre az egyedi igényekre ad választ. Ez a **közvetlenül az ablakkeretbe** integrált szellőztetőrendszer

minden I-tec Szellőztetéssel felszerelhető ablaknál egyénileg vezérelhető. Az egyik helyiségben több, a másikban kevesebb – annak megfelelően, amennyi friss levegőre éppen szükség van. Automata üzemmódban az I-tec Szellőztető méri a nedvesség-tartalmat és szükség esetén automatikusan bekapcsol. Az I-tec Szellőztető friss levegőt és optimális klímát biztosít minden helyiségbe.

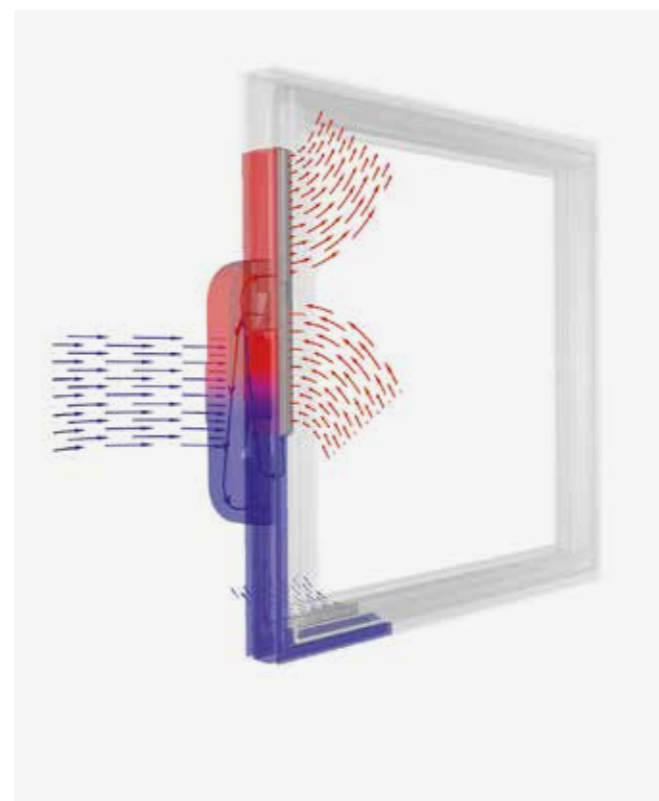

Tudjon meg többet az I-tec szellőztetésről.
<https://www.internorm.com/hu-hu/termekek/i-tec-innovaciok>

I-tec Árnyékolás

NAPELEM ÁRAM HELYETT

ÖNÁLLÓ ENERGIAELLÁTÁSÚ ÁRNYÉKOLÁS

Különösen a felújításnál szeretnénk a lehető legkevesebb port és koszt. Az áram kiépítéséhez szükséges kőműves munkákat még kevésbé szeretnénk egy ilyen helyzetben.

Az I-tec Árnyékolás ilyenkor a tökéletes megoldás. A működtetéshez szükséges energiát az ablakban, az árnyékolóhoz beépített napelem közvetlenül biztosítja. Mivel nem igényel külső áramot, nincsen szükség kőműves munkákra és egyéb építési munkálatokra sem. Minden kábel, akkumulátor, modul stb. közvetlenül az ablakban található. Az árnyékolót közvetlenül az ablakra felszerelt kezelőegységgel, vagy speciális

automata funkciókkal lehet felhúzni és leengedni. A nappal/éjszaka felismerés például nyitja és zárja az árnyékolót a nappali fénynél vagy sötétségben. A napsugárzás és a hőfok mérése csökkenti a terek túlmelegedését. Továbbá Smart Home megoldásokkal az árnyékolót is mozgathatjuk. Az Internorm összes kapcsolt szárnyú ablakrendszerénél használható az önálló energiaellátású I-tec Árnyékolás.



Tudjon meg többet az I-tec árnyékolórendszeréről.
<https://www.internorm.com/hu-hu/termekek/i-tec-innovaciok>



ELŐNYÖK

I-TEC ÜVEGEZÉS

- Maximális betörés elleni védelem
- Nagyobb stabilitás
- Még hatékonyabb hőszigetelés
- Még jobb hangszigetelés

I-TEC INSULATION

- Granulátum a hab helyett
- Tovább javított hőszigetelés
- Hézagmentes kamrakitöltés



ELŐNYÖK

- Intelligens irányítás az ablakokkal kapcsolatosan
- Az I-tec Szellőztetés, az I-tec Árnyékolás, az egyéb árnyékolók és felülvilágítók mobil irányítása
- Az ablakok nyitásérzékelőjének felügyelete – nyaralás alatt is
- Egyszerű kezelés
- Egyéni beállítási lehetőségek
- Különböző gyártók központi okosház rendszereihez közvetlen csatlakozás

I-tec Üvegezés

I-tec Insulation

HÉZAGMENTESEN HATÉKONY

KÖRKÖRÖS BIZTONSÁG

Sok hőszigetelő üveg csak néhány ponton csatlakozik a tokhoz. Emiatt egy ilyen üvegtábla könnyen kinyomható és kiemelhető a keretéből. Emellett a szigetelés – ha van egyáltalán – gyakran nem folytonos az ablakban, így nem biztosít optimális hőszigetelést.

Annak érdekében, hogy Önnek maximális betörésbiztonságot garantálhassunk, az Internorm-ablakokat már alapfelszereltségben I-tec Üvegezéssel gyártjuk. A üvegeket körkörösén az ablakszárnyal összeragasztjuk. Ez a ragasztási rendszer egyrészt a szárny és az üveg szilárd összekapcsolását eredményezi, másrészt javítja a stabilitást, valamint a hő- és hangszigetelést. Mindemellett továbbra is egyszerű az

üveg cseréje. **Az I-tec Insulation** már alapfelszereltségként három Internorm ablakrendszerhez érhető el: a KF 410, a KF 510 és a KV 440 kapcsolt szárnyú ablakunkhoz. A granulátumot magas nyomással belepréseljük a keret belsejébe, így az üreges kamrákat körös-körül egyenletesen kitöltjük. A hőszigetelés ezáltal jelentősen javul.



Tudjon meg többet erről a két I-tec innovációról.
<https://www.internorm.com/hu-hu/termekek/i-tec-innovaciok>

I-tec Connect

SMART HOME READY

INTELLIGENS ABLAKOK EGYSZERŰ IRÁNYÍTÁSA

Az okosotthon rendszerek nagyban egyszerűsítik életünket. Zenét, világítást, fűtést és még sok mindent irányíthatunk kényelmesen távolról. Mindegy, hogy ön otthon tartózkodik-e vagy útközben van.

Az Internorm az I-tec Connecttel sokféle intelligens irányítást kínál az ablakokkal kapcsolatosan, amiket a különböző okosotthon rendszerekkel kapcsolhatunk össze. Az ablakok nyitásérzékelése mellett az I-tec Szellőztetést, az árnyékolást, a felülvilágítókat okostelefonnal vagy tablettel is irányíthatja. Egy-két ujjmozdulat elegendő, hogy az árnyékolót felhúzzuk vagy leeresszük, az árnyékoló lamelláit igényünknek megfelelően beállítsuk vagy a szellőztetőnél a mennyiséget szabályozzuk. A felülvilágítókat egyszerűen nyithatjuk vagy

zárhatjuk. A nyitott, buktatott vagy zárt ablakokat is egyszerűen felügyelhetjük egy app-on keresztül.

Minden I-tec Connect-tel ellátott ablak tökéletesen integrálható a Loxone vagy a Mediola okosotthon rendszereivel. Az emelő-toló ajtók elektromos működtetésű Comfort Drive működése is egyszerűen beköthető wifivel a felügyeleti rendszerbe.



Tovább információk az I-tec Connect innovációról.
<https://www.internorm.com/hu-hu/termekek/i-tec-innovaciok>



XL- ÜVEGEZÉSEK

EMELŐ-TOLÓ AJTÓK
ÜVEGSARKOK PANORÁMA AJTÓK



A hatalmas, fényben úszó terek teljes szabadságérzetet biztosítanak önnek és családjának. A nagy üvegfelületek tágítják a teret, eltüntetik a tényleges határokat. Ezek az üvegfelületek határtalan térérzetet keltenek, és egyidejűleg tökéletes kilátást nyújtanak.

Az Internorm innovatív megoldásokat kínál a modern üvegépítézet megvalósítására keret nélküli ablakaival, fix üvegezésekkel, üvegsarokkal, nagyméretű emelő-toló ajtókkal, panoráma ablakkal és egyéb speciális megoldásokkal. Mindezek kombinációjával megvalósítjuk az ön elképzeléseit a ház maximális megnyitásáról.

KS 430

MŰANYAG & MŰANYAG-ALUMÍNIUM EMELŐ-TOLÓ AJTÓ



KESKENY

Vékony tolókeret és keret nélküli, 3 oldalról bevakolható oldalelemek

KÉNYELMES

Lapos küszöb – akadálymentes lakóterekhez is

CSENDES

Kilincscsillapítás alapfelszereltségként a kilincs csendes visszacsúszása érdekében

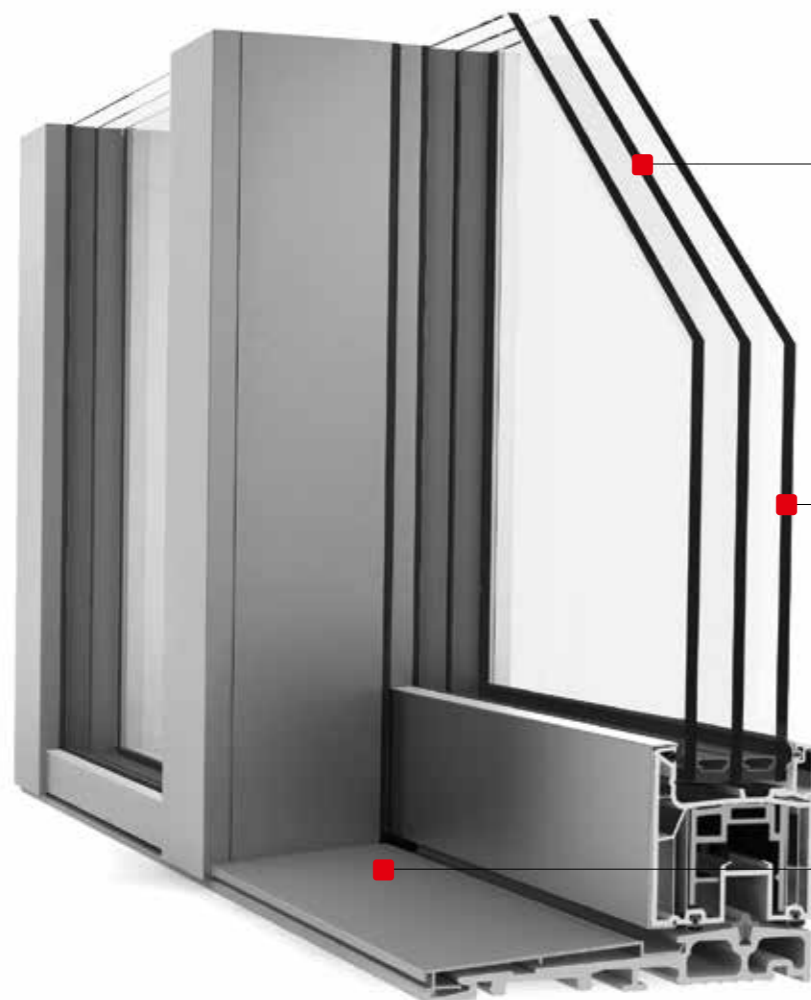

I-tec Connect

Több fény a nagyméretű, akár 650 x 280 cm-es üvegfelület révén. Maximális szárnytömeg: 400 kg.

Az alapfelszereltség részét képező ESG-üvegek védenek a sérülések ellen.

A lapos küszöb kényelmes átjárást biztosít, és ideális választás akadálymentes lakóterek kialakításához.



Hőszigetelés

$U_w = 0,64 \text{ W/(m}^2\text{K)}$ -ig



Hangszigetelés

43 dB-ig



Biztonság

RC1N, RC2-ig

Comfort Drive – elektromos meghajtás az emelő-toló ajtó kényelmes nyitásához és zárásához. Smart Home megoldásokkal is vezérelhető.

HS 330

FA-ALUMÍNIUM EMELŐ-TOLÓ AJTÓ



ENERGIAHATÉKONY

Üvegszálás küszöb az optimális hőszigetelésért

KERET NÉLKÜLI

Totális üvegfelület a vakolható fix résznek köszönhetően

KÉNYELMES

Könnyű nyitás és zárás 400 kg-os szárnytömegig

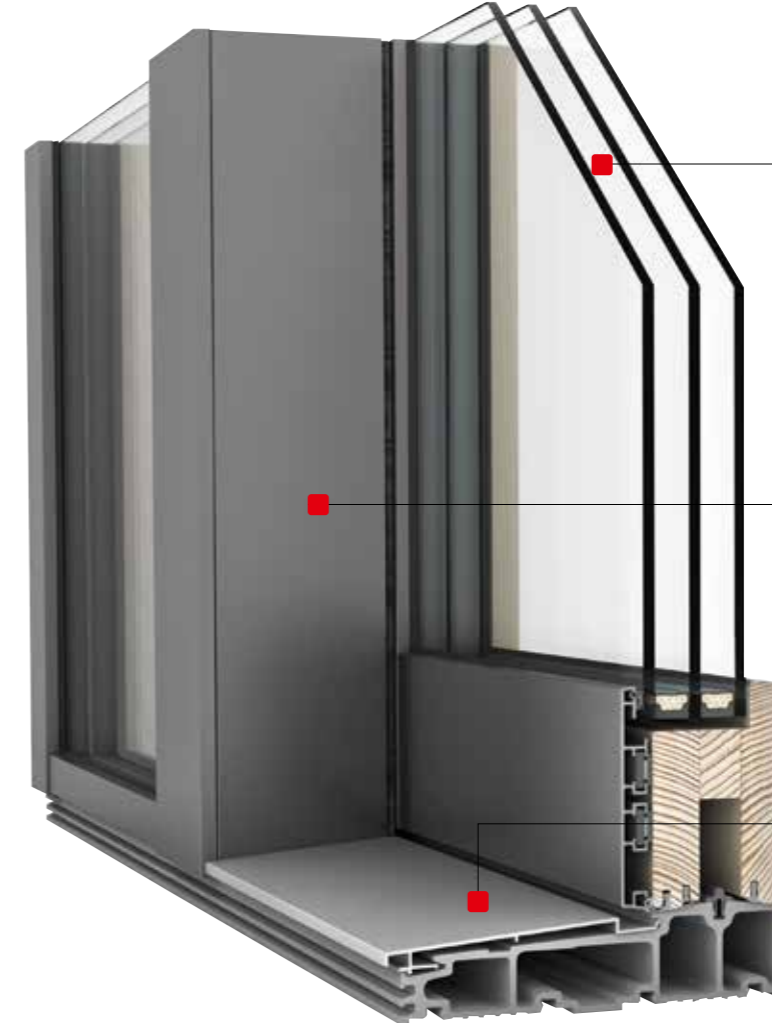

I-tec Üvegezés

I-tec Connect

A még nagyobb üvegfelületek kialakításához fix üvegezéssel kombinálható.

Mutatók színek az egyéni dizájnigényekhez – tökéletesen kombinálható a HF 410, a HF 510 és HV 450 fa-alumínium ablakokkal.

Energiatakarékos, lapos üvegszálás küszöb az optimális hőszigetelés és stabilitás érdekében.

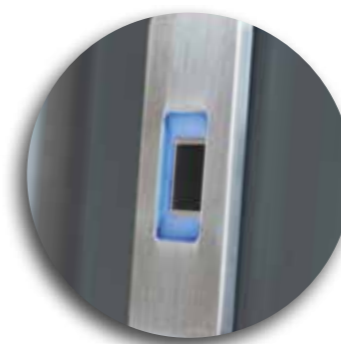

Hőszigetelés

$U_w = 0,73 \text{ W/(m}^2\text{K)}$ -ig



Hangszigetelés

40 dB-ig



Biztonság

RC1N, RC2-ig

Comfort Drive – elektromos meghajtás az emelő-toló ajtó kényelmes nyitásához és zárásához. Smart Home megoldásokkal is vezérelhető.



HX 300

PANORAMA



NYITOTTSÁG

A tok szinte láthatatlan

FÉNY

Akár 10,5 m²-es üvegfelület is kialakítható

HATÁRTALANSÁG

A keret szinte teljesen eltűnik a homlokzatban



Hőszigetelés

$U_w = 0,74$ -ig $W/(m^2K)$



Hangszigetelés

47 dB-ig



A beépített ablakokkal vizuális hangsúlyokat hozhat létre.

3 rétegű biztonsági üveg alapfelszereltségként a legjobb hőszigetelés érdekében.

Erős, többrétegű ragasztott tok-szerkezet.

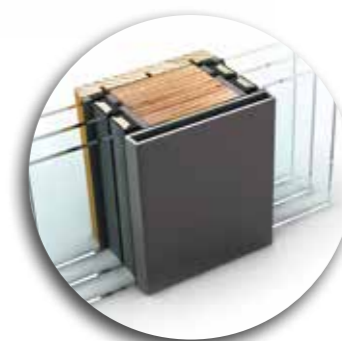

TIPPEK ÉS FELSZERELÉS

HASZNOS TIPPEK ÉS EGYÉNI
KIALAKÍTÁSI LEHETŐSÉGEK



A biztonság és az energiahatékonyság ugyanolyan fontos egy új ház megépítésénél, mint egy épület-felújításnál. Az elképzelt építészeti megoldásokról azonban nem kell miattuk lemondani. Ezért kiemelten fontos a különböző ablakanyagok kombinálhatósága, és hogy hozzájuk illő, nagy felületű üvegek és emelő-toló ajtók kerüljenek beépítésre. A lehetőségek nálunk szinte korlátlanok. Az Ön egyéni elképzeléseit örömmel váltjuk valóra mind forma és szín, mind pedig a kiegészítők tekintetében.

További hasznos tippeket talál itt a következő témákban:

- Az ablakanyagok kombinálhatósága
- Maximális biztonságot nyújtó ablakok

Amit kínálunk:

- Számptalan színválozat műanyag, fa és alumínium felületekre
- Gyönyörű fogantyúk és kilincsek alumínium, króm és sárgaréz kivitelben
- Árnyékoló és rovarháló rendszerek



TÖKÉLETES KOMBINÁCIÓ

STÍLUSOS. ALAPANYAGTÓL FÜGGETLEN. TESTRE SZABOTT.

Az árnyékolás és a szűnyoghálók kiegészítik az ablakokat funkcionálisan és a ház homlokzatának designját kiemelik. Kapcsolja össze az árnyékolást smart home rendszerekkel mint például a Loxone vagy a Mediola kínálta megoldások és élvezze az automata funkciók komfortját, valamint az okostelefonról vagy tabletről való kényelmes irányítást!

Kívül azonos design – belül választhatóan műanyag vagy fa

Ha a fürdőszobában a nagyobb légnedvesség miatt inkább műanyag-alumínium ablakot szeretne, de a szobákban nem mondana le a fa-alumínium kialakításról, akkor az Internorm termékei kínálják a tökéletes megoldást, ahol a két alapanyagot problémamentesen kombinálhatja. Az ablakok stílusa és ezáltal a ház külső megjelenése azonos marad. A házon belül pedig minden helyiségben igényei szerint alakíthatja ki az ablakokat – akár műanyagból, akár fából.

Azonos megjelenés a stílushű architektúra érdekében

Lehet avantgárd, modern, elegáns, játékos vagy időtlen klasszikus, házának stílusától függetlenül az Internorm a műanyag és a fa alapanyag tökéletesen stílushű kombinálhatóságát kínálja. A ablak külső oldalán lévő alumínium borítás mindig a külső homlokzat stílusához igazodik.

Emelő-tolóajtókkal is kombinálható

Ne mondjon le a nagy üvegfelületekről és a fényről otthonában. Az ablak stílusához illő emelő-toló ajtókat kínálunk műanyag-alumínium és fa-alumínium alapanyagból.

KÍVÜL AZONOS



Alumínium

A külső oldali alumínium borítás illik házának stílusához.

BELÜL VÁLASZTHATÓ



Műanyag

A műanyag hosszú élettartamú, extrém karbantartásmentes és alkalmas nagy nedvességtartalmú helyiségekbe is mint pl, a fürdőszoba.



Fa

A fa melegséget áraszt, kellemes hangulatot teremt, ezért tökéletesen illik a nappaliba és a hálószobákba.



BIZTOS, HOGY BIZTONSÁGOS

MEGBÍZHATÓ. HATÉKONY. SZABADALMAZTATOTT.

Ahhoz, hogy a saját négy falunk között biztonságban és jól érezzük magunkat, alapvető az optimális betörésvédelem, valamint a maximális biztonság a gyermekek számára. Az ablakok lényegesen hozzájárulnak a biztonságérzethez. Az Internorm kiforrott technológiai hatékonyan védik családját, és megnehezítik a betörőknek a házba való bejutást.



Biztonsági záróelemek

Az Internorm ablakcsaládok alap kivételben egy alap biztonsági fokozattal rendelkeznek. Az ablakot masszív, szép kialakítású, mégis visszafogott megjelenésű, ezüstsíminű design záróelemek reteszelik az ablakokba helyezett fejes csappal (kivéve KF 510 és KF 520).



I-tec Secure/KF 510 és KF 520

Maximális védelmet biztosít az Internorm forradalmi záródási mechanizmusa. Az ablak zárásakor kinyílnak a csappantyúk és minden oldalon közvetlenül a tok belsejébe hatolnak. Az ablakot nem lehet kiemelni.



Biztonsági kilincs

A Secustik® kilincs trezor zárral a legmagasabb szintű biztonságot kínálja. A szabadalmaztatott zármechanizmus bombabiztos védelmet nyújt a külső oldalról történő felfúrás ellen (a KF 510 és KF 520 műanyag és műanyag-alumínium ablakoknál alap kivételben).



Zárható kilincsek

A gyerekekhez optimális védelmet és egyben tökéletes betörés elleni védelmet nyújt a zárható kilincs. Az ablak a kulccsal zárható és sem kívülről, sem belülről nem nyitható.

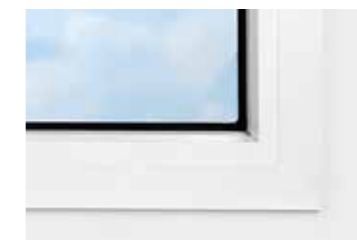

Rejtett vasalat

A rejtett vasalat gondoskodik róla, hogy az ablakot ne emelhessék le a pántokról, emellett visszafogott megjelenést és egyszerű tisztíthatóságot biztosít.



I-tec Üvegezés

Az Internorm szabadalmaztatott üvegezési technológiájának köszönhetően az üveg kinyomása már nem lehetséges. Az üveget körben beleragasztjuk az ablakkeretbe, így biztosan és fixen tart. Az Internorm ablakcsaládok alap kivételben rendelkeznek ezzel az I-tec innovációval.



Elektronikus nyitásérzékelő

A szenzorok diszkrétan és megbízható módon, – rádiójelen vagy kábelen keresztül – jelzik, hogy egy ablak/ajtó nyitva, bukóra állítva vagy zárva van-e, és ha igen, melyik ez az ablak vagy ajtó.



Ragasztott biztonsági üveg

A nyomásra széttörő szokványos ablaküveggel ellentétben a ragasztott biztonsági üveg nem szóródik szét. Az üveget nagy szakítószilárdságú fólia tartja össze, az üveg benne marad az ablakkeretben, és a sérülésveszély elhárul.



INTERNORM KILINCSSZÍN-VÁLASZTÉK

- F1 alu-natúr
- F9 alu-acél
- RAL910 fehér
- F9714m matt fekete
- Polírozott sárgaréz
- Króm-szatén
- Króm / matt rozsdamentes acél
- Matt sárgaréz / Alu-acél















KILINCSEK

A TELJES KÍNÁLATUNK ÁTTEKINTÉSE

Az Internorm ablakkilincsei kényelmes fogást biztosítanak, és kerek, szögletes vagy lapos kivitelben kaphatók. Először döntse el, hogy otthona belsőépítészetéhez milyen kilincsek illenek, és ezután válassza ki a megfelelő kilincset a kínálatunkból.

		
Kilincs emelő-toló ajtókhöz G80 Kép: matt fekete Rendelési szám: 36133	Kilincs emelő-toló ajtókhöz Dallas Kép: alu-natúr Rendelési szám: 36424	Softline kilincs emelő-toló ajtókhöz Kép: alu-natúr Rendelési szám: 32447
választható színek <input type="radio"/> <input type="radio"/> <input type="radio"/> <input type="radio"/>	választható színek <input type="radio"/>	választható színek <input type="radio"/> <input type="radio"/>

MEGJEGYZÉS: Kérjük, vegye figyelembe, hogy a választható kilincsek ablakrendszerétől függően eltérőek. Az Internorm értékesítő partnere szívesen ad Önnek tanácsot a lehetséges kombinációkról.

				
Kilincs G80 Lapos rozettás Kép: alu-natúr Rendelési szám: 36435	Kilincs: G80 Kép: alu-natúr Rendelési szám: 36404 (Rendelési szám: 36505 a KF310/KF320/KV350 modellekhez)	Kilincs: G80 zárható Kép: alu-natúr Rendelési szám: 36400	Kilincs: G80 nyomógombos Kép: Alu-acél Rendelési szám: 36394	Secustik® kilincs: G80 Kép: alu-natúr Rendelési szám: 36428
választható színek <input type="radio"/> <input type="radio"/> <input type="radio"/> <input type="radio"/>	választható színek <input type="radio"/> <input type="radio"/> <input type="radio"/> <input type="radio"/>	választható színek <input type="radio"/> <input type="radio"/> <input type="radio"/> <input type="radio"/>	választható színek <input type="radio"/> <input type="radio"/> <input type="radio"/>	választható színek <input type="radio"/> <input type="radio"/> <input type="radio"/> <input type="radio"/>
				
Secustik®Austin Lapos rozettás Kép: matt fekete Rendelési szám: 36170	SecuForte® Kép: matt fekete Rendelési szám: 36132	Secustik®kilincs: Dallas Kép: alu-natúr Rendelési szám: 36426	Alapkilincs Kép: alu-natúr Rendelési szám: 33899 (Rendelési szám: 36504 a KF310/KV350 modellekhez)	Nyomógombos kilincs Kép: alu-natúr Rendelési szám: 33885
választható színek <input type="radio"/> <input type="radio"/> <input type="radio"/> <input type="radio"/>	választható színek <input type="radio"/> <input type="radio"/> <input type="radio"/> <input type="radio"/>	választható színek <input type="radio"/> <input type="radio"/>	választható színek <input type="radio"/> <input type="radio"/> <input type="radio"/> <input type="radio"/>	választható színek <input type="radio"/> <input type="radio"/> <input type="radio"/>
				
Bruxelles díszkilincs Kép: króm-szatén Rendelési szám: 34592	Kilincs: Amsterdam Kép: alu-natúr Rendelési szám: 36416	Athani díszkilincs Kép: matt sárgaréz / alu-acél Rendelési szám: 34594	Zárható kilincs Kép: sárgaréz Rendelési szám: 33886	Atlanta díszkilincs Kép: sárgaréz Rendelési szám: 34750
választható színek <input type="radio"/>	választható színek <input type="radio"/>	választható színek <input type="radio"/> <input type="radio"/> <input type="radio"/>	választható színek <input type="radio"/> <input type="radio"/> <input type="radio"/> <input type="radio"/>	választható színek <input type="radio"/>

AJTÓKILINCSEK

SÜLLYESZTETT FOGANTYÚK

Szerelt és süllyesztett kivitelben választható. Az AT500 és AT520 modelleknél csak szerelt kivitel.



SG16
Süllyesztett fogantyú, 430x100
Rozsdamentes acél
AT500, AT520, AT530, AT540, HT400, HT410



SG13
Süllyesztett fogantyú, 220x125
Rozsdamentes acél
AT500, AT520, AT530, AT540, HT400, HT410



SG17
Süllyesztett fogantyú,
110x500
Rozsdamentes acél,
fekete
AT500, AT520, AT530,
AT540, HT400, HT410

Az AT530 és AT540 modelleknél LED-világítással is kérhető (kép: 98. old.)

SG18
Süllyesztett fogantyú,
110x1400
Rozsdamentes acél
AT500, AT520, AT530,
AT540, HT400, HT410

Az AT530 és AT540 modelleknél LED-világítással is kérhető (kép: 98. old.)

GSIV
Integrált fogantyúhéj

GS140
406x59

GS101
1000x59

GS102
1200x59

GS103
1400x59

GSIV
változó hosszúság

ajtólapszín: fekete
AT500, AT520, AT530,
AT540, HT400, HT410

LED-világítással is kérhető



RÚDFOGANTYÚK

HGS01
Félköríves rúdfogantyú
40x1000
2 merevítő

HGS02
40x1200
2 merevítő

HGS03
40x1400
2 merevítő

HGS04
40x1600
2 merevítő

Rozsdamentes acél, fekete
AT500, AT520, AT530, AT540, HT400, HT410

KGS01A
az ekey-dLine-hoz
Szögletes rúdfogantyú
40x1000 2 merevítő

KGS05A
az ekey-dLine-hoz
Szögletes rúdfogantyú
40x1800 3 merevítő

Rozsdamentes acél
AT530, AT540, HT400, HT410

KGS01
Szögletes rúdfogantyú
40x1000 2 merevítő

KGS02
40x1200
2 merevítő

KGS03
40x1400
2 merevítő

KGS04
40x1600
3 merevítő

KGS05
40x1800
3 merevítő

KGS06
40x2000
3 merevítő

Rozsdamentes acél, fekete
AT500, AT510, AT520, AT530, AT540, HT400, HT410

KGS01L
(kép nélkül)
40x1000
2 merevítő integrált LED-világítással

KGS03L
(kép nélkül)
40x1400
2 merevítő integrált LED-világítással

Rozsdamentes acél
AT530, AT540, HT400, HT410

EGS01
Kerek rúdfogantyú
Ø 35
változó magasság

Rozsdamentes acél
AT500, AT510, AT520, AT530, AT540, HT400, HT410

GKV01
Négyszögletes rúdfogantyú egyenes végekkel
30x1000

GKV02
30x1200

GKV03
30x1400

GKV04
30x1600

Rozsdamentes acél, fekete
AT500, AT520, AT530, AT540, HT400, HT410

GOK60
Rúdfogantyú magasság: 600
2 merevítő

Rozsdamentes acél
AT500, AT520, AT530, AT540, HT400, HT410

TOLÓRÚD



HS10
Fogantyú
93x400
Rozsdamentes acél
AT500, AT510, AT520, AT530, AT540, HT400, HT410

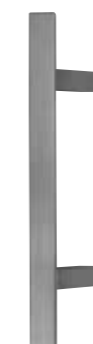

HS50
Fogantyú
109x500
Rozsdamentes acél
AT500, AT510, AT520, AT530, AT540, HT400, HT410

Minden ajtószorozathoz széles kínálatból választhat kilincset.

Kérjük, vegye figyelembe, hogy nem minden kilincs rendelhető egy adott modellhez.

A képeken látható kilincsek nem méretarányosak egymáshoz képest, és nincsenek minden anyagváltozatban ábrázolva.

A méretek mm-ben vannak megadva: szélesség x magasság.

AJTÓKILINCS



PD12
Csiszolt alumínium
AT510, AT520, AT530, AT540



GD20
Rozsdamentes acél
AT500, AT510, AT520, AT530, AT540, HT400, HT410



GD10
Rozsdamentes acél
AT500, AT510, AT520, AT530, AT540, HT400, HT410



SD10
Rozsdamentes acél, fekete
AT510, AT520, AT530, AT540, HT400, HT410

SZÍNEK

ABLAK BELSŐ OLDAL

Műanyag

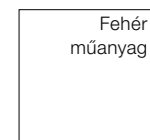

DECOR FŐLIÁK	KF 510	KF 520	KF 310	KV 350	KF 410 studio	KF 410 home p.	KF 410 home s.	KF 410 ambiente	KV 440 home p.	KV 440 home s.	KV 440 ambiente	KS430
Arany tölgy			X	X			X	X		X	X	X
Nemes fehér		X	X	X	X	X	X	X	X	X	X	X
Krémfehér		X	X				X	X		X	X	X
Sötétszürke	X	X	X	X	X	X			X			X

Fa

standard színek LUCFENYŐ, lazúros	HF 410/510	HV 450	HF 310	HS 330
FI500	X	X	X	X
FI501	X	X	X	X
FI502	X	X	X	X
FI503	X	X	X	X
FI505	X	X	X	X
FI506			X	X
FI507			X	X

standard színek LUCFENYŐ, lazúros	HF 410/510	HV 450	HF 310	HS 330
FI508			X	X
FI509			X	X
FI510	X	X	X	X
standard színek LUCFENYŐ, fedő	HF 410/510	HV 450	HF 310	HS 330
FI916	X	X	X	X
standard színek VÖRÖSFENYŐ, lazúros	HF 410/510	HV 450	HF 310	HS 330
LA600	X	X		X
LA604 olajozott	X	X		X

TÖLGY	HF 410/510	HV 450	HF 310	HS 330
EI700	X	X		X
EI701	X	X		X
EI706 olajozott	X	X		X
EI707 olajozott	X	X		X
FEHÉR KÖRIS	HF 410/510	HV 450	HF 310	HS 330
ES800	X	X		X
DIÓ	HF 410/510	HV 450	HF 310	HS 330
NU400	X	X		X

ABLAK KÜLSŐ OLDAL

Műanyag

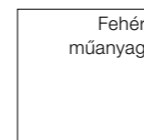

Kérjük, vegye figyelembe, hogy nem minden szín rendelhető minden ablakhoz és ajtóhoz.

A nyomdai és gyártástechnológiai adottságok következtében színeltérés adódhat az ablak-katalógusban látható képek és az eredeti termékek között.

Internorm 1st window partnere szívesen megmutatja Önnek az eredeti színmintát is.

Alumínium-borítás

ALAP SZÍNEK*



hirest-COLOURS***



HDS-SZÍNEK**

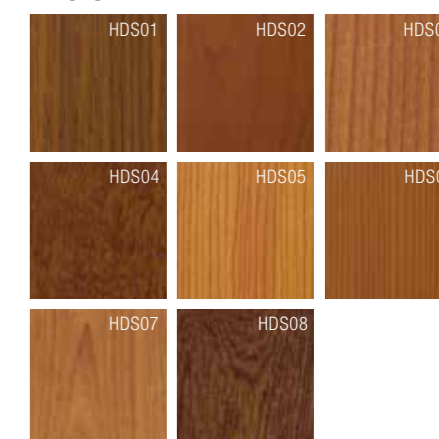

NEMESACÉL SZÍNEK

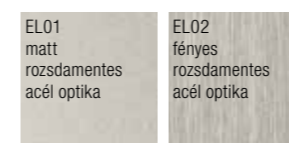

* Rendkívül időjárásálló, kivéve M916 (homlokzatminőség).

** Intenzív színhatás, de színeltérések lehetségesek.

*** A felületi bevonatokhoz speciális, rendkívül időjárásálló porszórt bevonatokat használunk – **HM** (rendkívül időjárásálló standard festék), **HF** (rendkívül időjárásálló finoman struktúrált), **HFM** (rendkívül időjárásálló finoman struktúrált fémes).

ABLAK ÉS AJTÓ KÜLSŐ OLDAL

SD SZÍNEK (KZÁRÓLAG AJTÓKHOZ)

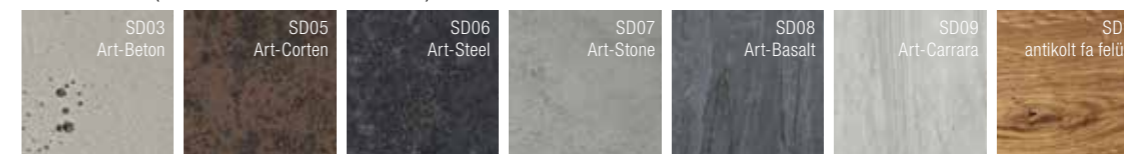



ECLAZ® A PRÉMIUM ÜVEGBEVONAT

MOST MINDEN INTERNORM ABLAKBAN

A Nap fénye figyelemreméltó és nem csak a világosságról gondoskodik. A természetes fény színspektruma és intenzitása a helyiségekben lenyűgöző és különleges hangulatot teremt. Az igazi napfénynek **pozitív hatása** van az **egészségünkre**, növeli a **koncentrációt** és a **produktivitást**, egyúttal **kellemes érzést** kelt bennünk. Sem a mesterséges fény, sem a természetes fényt pótolni próbáló lámpák nem tudják ezeket a hatásokat elérni.

A megfelelő üvegezésű ablakok választása, valamint a célzott fényvezetés a belső terekbe egyre inkább nagyobb jelentőségű lesz már a tervezés során. A keskeny ablakkeretek és a nagy üvegfelületek a modern építészet alapfeltételei. A tudatosan elhelyezett ablakok a helyiségeket megfelelően adagolt fény mennyiséggel látják el. Így pl. fontos, hogy az első napsugarakat beengedjük a hálószobába, hogy aktívan kezdhesük a napot. Világos, nyitott lakóterek a legrejtettebb sarokba is világosságot visznek és aktiválják az élő szervezeteket.

Az ECLAZ® prémium üvegbevonattal érezhetően több fény árad a lakásba

Hogy a belső terekbe még több természetes fény jusson be, az Internorm már alapfelszereltségként kínálja az ECLAZ® prémium üvegbevonatot. A fény spektrum kék összetevői fokozottabban átjutnak az üvegen, és észrevehetően több nappali fényt biztosítanak.

AZ ÖSSZEHASONLÍTÁS BIZTOSSÁ TESZ



Standard 3 rétegű hőszigetelő üveg

A standard hőszigetelő-üveggel gyártott ablakok ugyan tartják a meleget, de a nappali fény több mint 25%-t elnyelik.

ECLAZ®

hőszigetelőüveg az Internormtól

Az ECLAZ-zal készült ablakok éppen olyan jól szigetelnek, mint bármelyik másik háromszoros üvegezésű ablak, de sokkal több nappali fényt engednek be a helyiségekbe.

ELŐNYÖK DIÓHÉJBAN A HAGYOMÁNYOS ÜVEGEKHEZ KÉPEST AZ ECLAZ® TÖBBET NYÚJT:



Több fény & transzparencia

- A speciális bevonat több nappali fényt enged be a szobákba és ezáltal világosabbá és barátságosabbá teszi azokat.
- Ragyogó kilátást biztosít kintre. A külső visszatükröződés, illetve a tükörhatás alacsony és a külső üveg színe színsemleges.



Több egészség & produktivitás

- Az ECLAZ® a belső órát egyensúlyba hozza. Mert a természetes nappali fény kék tartománya irányítja alvási és ébrenléti fázisainkat, a szívfrekvenciánkat, a vérnyomásunkat és hangulatunkat. Ez aktivál és éltet.
- Idegkutatók egyetértenek: a nappali fénynek jelentős befolyása van a produktivitásra és növeli a tanulási és koncentrációs képességet. Az ECLAZ® érezhetően több fényt enged be a szobába és ezáltal több energiát és nagyobb tanulási képességet biztosít.



Nagyobb boldogságérzet & jobb közérzet

- A nappali fénynek kiegyensúlyozott a fény spektruma és szabályozza a szerotonin-háztartást, ami a jó közérzetért és az életenergiáért felelős. A halogénizzóknál, fénycsöveknél és LED-eknél hiányoznak ezek a fontos fényfrekvenciák. Az Eclazzal az egész házat – és ezzel a lelket is átjárja a fény.
- A 77%-os fényáteresztésnek köszönhetően (háromrétegű üveg) észrevehetően több fény árad a helyiségekbe, ami jobb az egészségnek és a közérzetnek – ez különösen a sötét őszi és téli hónapokban számottevő előny.



Nagyobb energiahatékonyság & fűtési költségmegtakarítás

- Kisebb hővesztés: az ECLAZ® kiválóan hőszigeteli a belső tereket és ezzel csökkenti a fűtési költségeket.
- Nagyobb energianyerés: A 60%-os energiaáteresztést biztosító háromrétegű üveggel több napenergia kerül a helyiségbe – így ez az üveg csökkenti a fűtési költségeket és növeli az energiahatékonyságot.



Több alapfelszereltségben

- Minden Internorm-ablakba ECLAZ® van beépítve alapkivitelben.
- Nincsenek járulékos költségek. Úgy élvezheti ennek a prémium üvegbevonatnak az előnyeit, hogy többet kellene ezért fizetnie.



ÁRNYÉKOLÁS ÉS ROVARHÁLÓK

KOMBINÁLHATÓ. INTEGRÁLT. VÁLTOZATOS.

Az árnyékolás és a szúnyoghálók kiegészítik az ablakokat funkcionálisan és a ház homlokzatának designját kiemelik. Kapcsolja össze az árnyékolást smart home rendszerekkel mint például a Loxone vagy a Mediola kínálta megoldások és élvezze az automata funkciók komfortját, valamint az okostelefonról vagy tabletről való kényelmes irányítást!

Kapcsolt szárnyú ablakok: Integrált, ezért védett árnyékolás és belátás elleni védelem az üveglapok között. Választható reluxa, pliszé vagy Duette®, kérésre önálló energiaellátású árnyékoló (I-tec Árnyékolás).

Belső reluxa: A közvetlenül az ablakszárnyra szerelt takarópanel színe az ablak belsejéhez illően választható.

Raffstore: a fény és a hő optimális szabályozása állítható lamellák segítségével, kérésre RETROLux nappali fény vezetéssel. Rovarhálóval kombinálható.

Előtét raffstore: a fény és a hő optimális szabályozása állítható lamellák segítségével. Rovarhálóval kombinálható.

Előtét és minitokos redőnyök: teljes egészében az ablakra szerelve. Rovarhálóval kombinálható.

Rovarháló kerettel vagy rolóval: Jól bevált fix keretes, nyíló- és tolókeretes rovarvédő háló vagy roló. Árnyékolóval kombinálható.

Rovarvédelem pliszével: Helytakarékos és ideális utólagos felszereléshez, emelő-tolóajtókhoz is kiválóan alkalmas.

Zsalugáterek: Alumíniumból, számos kialakítási lehetőséggel. Rovarhálóval kombinálható.



Raffstore



Előtét redőny



Minitokos redőny



Kapcsolt szárnyú ablak



Belső reluxa



Rovarvédő roló



Nyíló- és fix keretes rovarháló



Tolókeret



Pliszé



Zsalugáter OPTIMA





FRANCIA ERKÉLY

TÁGAS TÉRÉRZET MÉG KIS HELYISÉGEK BEN IS

A modern építészet jellegzetessége a nagy üvegfelületek. Az emeleten is földig futó ablakokat és erkélyajtókat terveznek az építészek. A tökéletes homlokzati megjelenésért vagy a zavartalan kilátás biztosítására gyakran az erkélyről vagy teraszról is lemondunk. Építési előírások miatt a legtöbb belvárosban nem megengedett erkély építése.

A tökéletes megoldást a francia erkély nyújtja. Ez a földig érő ajtóelemeknél biztonsági üvegből áll. Alacsony parapetnél lekerekített vagy szögletes nemesacél fogantyúk választhatóak, illetve szükségesek ahhoz, hogy megfelelő biztonságot nyújtsanak nekítámaszkodáskor. Ehhez vegye figyelembe az előírt minimummagasságokat, amik önnek és gyermekeinek is megfelelő biztonságot nyújtanak a kiesés ellen.

Különböző típusú francia erkélyek



Biztonsági üveg (VSG) mellvéd peremvé-



dővel Kerek rozsdamentes acél rúddal



Szögletes rozsdamentes acél rúddal

MELLÉKBEJÁRATI AJTÓK

A mellékbejárati ajtók a nem lakott, fűtetlen helyiségek (pl. garázs, pince, tároló) lezárásaként szolgálnak. Az aktuális statisztikák azt mutatják, hogy a betörők többnyire a mellékbejáratokon keresztül jutnak be a házba. Éppen ezért nagyon fontos, hogy a megfelelő biztonsági felszereltséggel védjük magunkat – az Internorm kérésre különböző biztonsági rendszereket kínál. Mellékbejárati ajtó létezik fa-alumínium, alumínium és műanyag alapanyagokból, és egyedi kialakítási lehetőségek széles spektrumát kínálja.



Architect: Spee architecten / Fotograf: Ossip van Duivenbode

FA-ALUMÍNIUM



HF 410



HF 410



HF 310



HF 310

ALUMÍNIUM



AT 500 Panelmodell
Szín: HM704, Fogantyú: HS 10
Cikkszám: X0008



AT 500 Üvegmodell
Szín: Tok M916, Fogantyú: HS10
Üveg: Satinato fehér
Cikkszám: X0009



AT 500 Üvegpanelmodell
Szín: HM716, Fogantyú: HS10
Üveg: Satinato fehér
Cikkszám: X0010



AT 500 Üvegpanelmodell
Szín: HM735, Fogantyú: HS10
Üveg: Satinato fehér
Cikkszám: X0011

MŰANYAG



KF 410



KF 320



KF 310



KF 310

GARANCIÁK

GARANTÁLTAN HOSSZÚ TÁVON ÉLVEZHETI INTERNORM-TERMÉKEIT.

Európa vezető és nemzetközileg legnagyobb ablakmárkájaként az Internorm 91 éves tapasztalatot tudhat maga mögött a kivételesen megbízható, tartós és trendteremtő ablak- és ajtómegoldások terén. Ezt garantáljuk Önnek.

Garancia

10
ÉV

- Időjárásállósági garancia a fehér műanyag ajtó- és ablakprofilok természetellenes elszíneződése és felületi repedezése ellen, kivéve a sarokillesztéseket.
- Időjárásállósági garancia a fóliabevonatos műanyag beltéri ajtó- és ablakprofilok természetellenes elszíneződése és felületi repedezése ellen, kivéve a sarokillesztéseket.
- Időjárásállósági garancia eloxált és porszórt alumínium ablak- és ajtóprofilok felületének természetellenes elszíneződése és repedése ellen.
- Hőszigetelő üvegeknél az üvegtáblák közötti párasodás ellen.
- A fa, hőszigetelő hab és aluprofil kompozit funkciójára minden Internorm fa-alumínium ablakrendszerhez, feltéve, hogy betartották az Internorm beszerelési és karbantartási utasításait.
- A hőszigetelő üvegek és az Internorm fa-alumínium ablakrendszerek ablakprofiljai ragasztásának és tömítésének funkciójára, feltéve, hogy betartották az Internorm beszerelési és karbantartási utasításait.
- A ragasztott álosztókra.

Garancia

5
ÉV

- A PVD-bevonatos ajtókilincsekre korrózió ellen, ha nincsenek mechanikai sérülések.
- Időjárásállósági garancia az ajtóbetétek természetellenes elszíneződése és felületi repedezése ellen. A felület megjelenésében szennyeződések miatt bekövetkező változásokra nem vállalunk garanciát.

Garancia

3
ÉV

- Időjárásállósági garancia műanyag redőnyprofilok természetellenes elszíneződése és felületi repedezése ellen.
- Időjárásállósági garancia eloxált és porszórt alumínium redőny- és relaxprofilok felületének természetellenes elszíneződése és repedése ellen.
- Az ablak- és ajtóvasalatok működésére, feltéve, hogy betartották az Internorm beszerelési és karbantartási utasításait.

Biztonság

30
ÉV

Ezen túlmenően az Internorm azt is vállalja, hogy a szakembereink az Internorm termékeket (az eredeti alkatrészek kötelező felhasználása nélkül) megjavíthatják, így a termékek teljes működőképessége 30 évig biztosított, illetve fenntartható. Ennek azonban az a feltétele, hogy a keretszerkezeten (= keret és szárny) nincs sérülés. A 30 éves időszak a gyártás időpontjától kezdődik. Ez alól kivételt képeznek az elektronikus alkatrészek. A funkcionális fenntartásához szükséges szolgáltatásokat, anyagokat, munkaórákat, stb., az aktuális költségtételek szerint számlázzuk ki.

GARANCIA/KIVONAT:

Garanciális feltételeink teljes szövegét, a pontos garanciális feltételeket, valamint egy garanciális igény felmerülése esetén szükséges teendőket megtalálja az Internorm-kézikönyv (Használati, ápolási, karbantartási és garanciális útmutató) fejezetében. A kézikönyvet az Internorm-termékek kiszállításakor adjuk át. Továbbá elérhető a honlapunkon a letöltések menüpontban PDF formátumban, illetve minden **Internorm 1st window partnertől** is beszerezhető.

HAZAI ÉS NEMZETKÖZI TANÚSÍTVÁNYOK IGAZOLJÁK TERMÉKEINK KIEMELKEDŐ MINŐSÉGÉT.

Know-how-nk a biztosíték arra, hogy Ön a legjobb szolgáltatást kapja a pénzéért. Az Európa-szerte iránymutató minőséget a legmodernebb gyártóüzemek és a legszigorúbb minőségellenőrzés garantálja. Ezt igazolják a független, európai tanúsító intézmények által adott minőségjelzések.



Osztrák állami címer



Ausztria minőségjelzés



TÜV



Rosenheimi Ablaktechnikai Intézet



RAL minőségjelzés



Grazi Műszaki Egyetem



QUALITÄTS FENSTER
MADE IN AUSTRIA



Minergie® tanúsítvány



Osztrák Környezetmodellezési Társaság



Zertifikat für Produkte aus nachhaltiger Waldbewirtschaftung

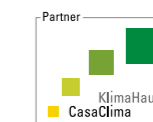

KlimaHaus tanúsítvány



Trauni Klímaszövetség Közössége



Energy Globe díj (projekt Schiesthaus)



VinylPlus tanúsítvány



EnergieGenie 2016 innovációs díj (HF 410)



EnergieGenie 2020 innovációs díj (KF 520)



GERMAN DESIGN AWARD WINNER 2021



GERMAN INNOVATION AWARD '20 WINNER



IMPRESSZUM

Kiadó: Internorm International GmbH, Ganglgutstraße 131, A-4050 Traun

Fotók: Studio Hoflehner, A-4600 Wels | studio46, A-4863 Seewalchen am Attersee | Isa Stein, Studio für Kunst und Architektur, A-4020 Linz | Bernhard Hörtnagl, A-6020 Innsbruck | Internorm International GmbH, A-4050 Traun

Összeállítás és tördelés: Internorm International GmbH, A-4050 Traun

Nyomda: Primerate Kft. Budapest

A műszaki változtatások, a szedési és nyomdahibák joga fenntartva.

Az Internorm International GmbH ARA licenccpartner: Licenccszámunk: 4477

INTERNORM KÉPVISELET:

Internorm Ablak Kft.

H-2051 Biatorbágy · Sasbérc út 1
Tópark Ingatlankomplexum
Tel.: +36 (23) 786 505
E-Mail: internorm@internorm.hu

