



# Redőnyökkel

Otthon akkor kezdődik a nap, amikor csak akarjuk.

A szívünknek legkedvesebb  
hely mindig is az otthonunk  
marad.





A biztonság jó érzés.  
A Schlotterer redőnyei ezt kínálják.



Az összes hatékony árnyékolástechnikai rendszer közös vonása, hogy kívülről szerelik fel azokat. Csak az ablak elé szerelt árnyékolók tekinthetők intelligens megoldásoknak, hiszen ilyenkor a napsugarak még az ablaküvegekig sem jutnak el. A Schlotterer a kívülre szerelhető árnyékolástechnikai megoldásokra specializálódott. Az épületgépészetnek ebben a sokszor alábecsült, mégis igen fontos szegmensében cégünk mára az innovációk és a minőség szempontjából Ausztria piacvezető gyártójává lépett elő. A redőnyök nagyon hatékony árnyékolástechnikai rendszerek, szerepük azonban ennél jóval szélesebb körű: kellemes, szabályozható sötétítőként funkcionálnak a hálókörnyezetekben, nagyban hozzájárulnak a hő- és zajszigeteléshez, valamint fizikai és pszichológiai akadályt képeznek a betörőkkel szemben.

## **Redőnyök:**

a Schlotterer árnyékolóival biztosra mehet.

- Fizikai és pszichológiai akadály a betörőkkel szemben.
- Fény- és hővédelem.
- A nemkívánatos reggeli fény leárnyékolása.
- Védelem a nemkívánatos belátás ellen.
- Az energiaköltségek csökkentése.

Otthon mi  
alakítjuk a klímát.





# Redőnyökkel a nagyobb kényelemért – a költségeket is csökkentve.

Tudta, hogy az intelligens vezérlésű redőnyök nyáron akár 10°C-kal alacsonyabb szobahőmérsékletet képesek biztosítani az árnyékolatlan helyiségekhez képest? A redőnyöknek köszönhetően a napsugarak a meleg évszakban el sem érik az ablaküveget. Télen ezzel szemben a redőny felhúzásával az üvegfelület minden egyes négyzetméterén keresztül 500 watt teljesítménnyel fűtik a helyiséget. Az éjszakára leengedett redőny pedig javítja az ablak hőszigetelését. A modern redőnyrendszerek szabályozzák a helyiségbe jutó napsugárzás mennyiségét, így nyáron hozzájárulnak a passzív hűtéshez, télen pedig a napsugarak beengedésével rásegítenek a fűtésre. Ezáltal számottevően csökkentik a hűtés és a fűtés energiaszükségletét.



## **Akár 50%-os energiamegtakarítás a hűtésnél**

Tudta? Ahhoz, hogy légkondicionálással 1 °C-kal csökkentünk egy helyiség hőmérsékletét, háromszor annyi energia szükséges, mint a helyiség hőmérsékletének 1 °C-kal történő felmelegítéséhez.



## **Akár 30%-kal kisebb energiaigény**

Az intelligens vezérlésű redőnyrendszerek a passzív hűtésnek, valamint a napsugarak beengedésével történő fűtésrásegítésnek köszönhetően jelentősen csökkentik az energiafelhasználást.



## **Akár 25%-kal jobb hőszigetelés**

Az ablakfelületek előtt leengedett redőny akár 25%-kal képes javítani a hőszigetelést, és ez az érték még akkor is elérheti a 18%-ot, ha a lamellák közötti fénybeeresztő rések nyitva maradnak.



## **Akár 8,5 tonnával kevesebb CO2**

Egy redőnnyel az élettartama során körülbelül 8,5 tonna CO2 takarítható meg. Ezzel szemben a redőny gyártása, használata és ártalmatlanítása mindössze 150 kg széndioxidot szabadít fel.

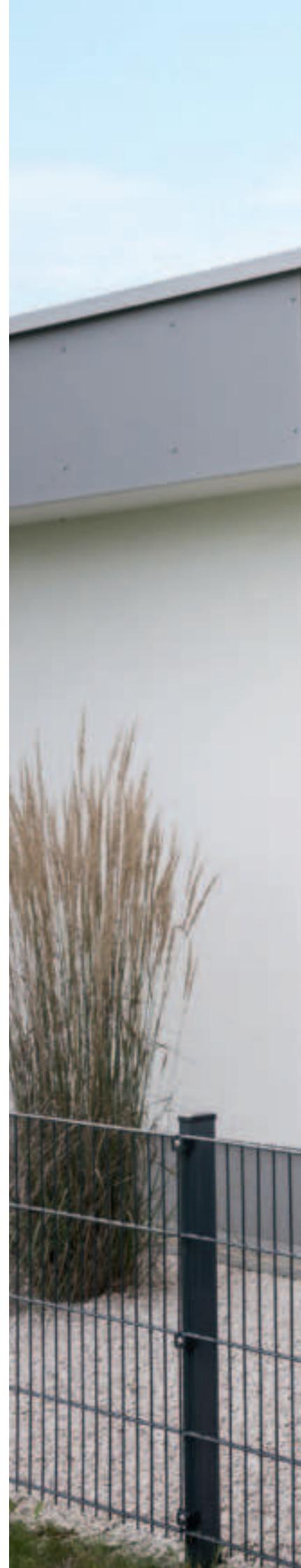







## Teljeskörű védelem az otthonunkban.

Nem véletlen, hogy a redőnylamellák által létrehozott szerkezetet „redőnypáncélnak” nevezik: szerkezetükből adódóan a redőnyök hatékony védelmet jelentenek a betörésekkel szemben. A redőnyök felfeszítése zajjal jár, emellett nagy erőfeszítést és időráfordítást igényel. Az elektromos meghajtású redőnyök ráadásul védelmet nyújtanak a redőny feltolása ellen is, így ezek a redőnyök mozdíthatatlan védőfalat képeznek. A fentiekben említett mechanikus védelem mellett nem szabad alábecsülni a redőnyök pszichológiai hatását sem: megfelelő programozással és automatikus világításkapcsolással kiegészítve fenntartható az otthon tartózkodás látszata a lakók távollétében is anélkül, hogy be lehetne látni az ablakokon.



## Schlotterer üvegkorlát

Az egyre nagyobb méretű nyílászárók nélkülözhetetlenné teszik a kiesés elleni védelem használatát. A Schlotterer kombinált üvegkorlát rendszere akadálytalan kilátást biztosít és jól illeszkedik a homlokzati kialakításba. Optimálisan kombinálható az árnyékoló rendszereinkkel és a rovarvédelemmel.



- Biztonsági üveg élvédővel
- különféle ablak- és ajtótipusoknál alkalmazható
- maximális biztonság és modern design
- tökéletes átláthatóság
- rovarvédelemmel is kombinálható



## Otthon ig önmagun

A redőnyöknek köszönhetően másképp telnek az órák. A nap akkor kezdődik, amikor csak szeretné. Kivéve persze ha gyermekei vannak, hiszen a kora reggeli csinnadrattájuk ellen a legjobb redőnyök is hatástalanok.

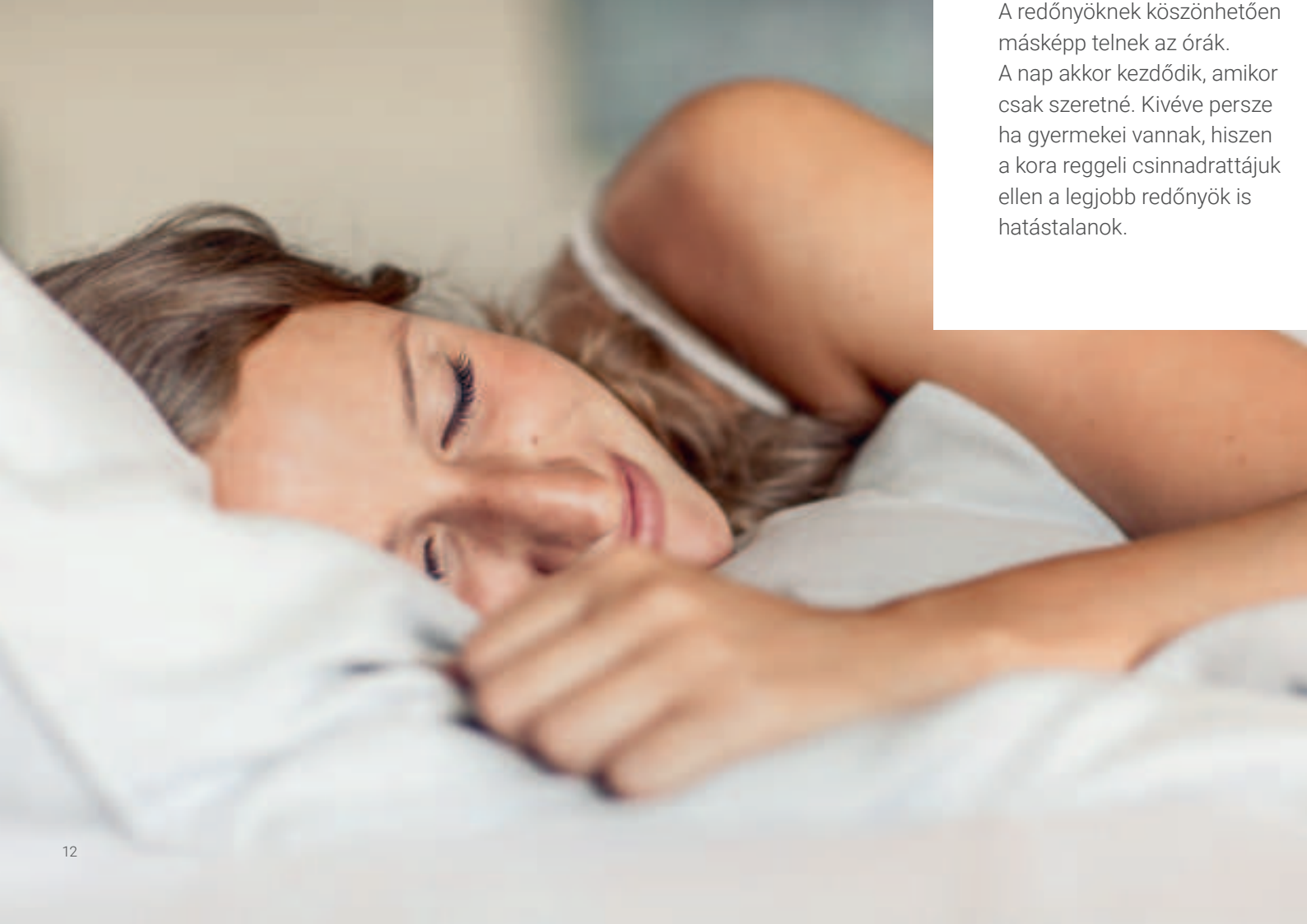

# gazán k lehetünk

Annál többet tehetnek a privátszféra biztosításáért. Megbízható védelmet nyújtanak a nemkívánatos belátás ellen, így minden a négy fal között marad, ami az otthonában történik. Mindig, amikor csak szeretné.





## Alumínium

- Sima, íves alumíniumprofil fény- és levegőbeeresztő résekkel.
- PUR habbal kitöltött duplafalú szerkezet.
- Különösen stabil kialakítás, így nagy felületekre is felszerelhető.
- Speciális védelmet nyújtó bevonat az UV-sugárzással és az időjárással szemben.
- Profilmagasság: 37 mm, vastagság: 8 mm

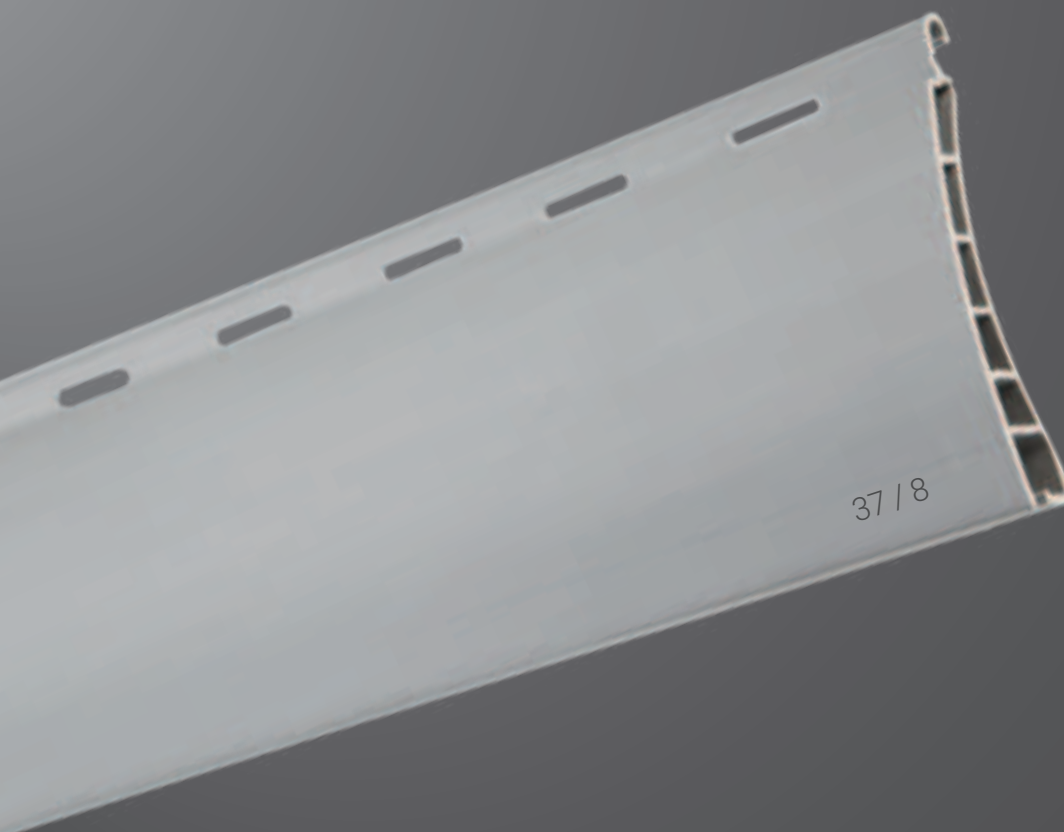

## PVC

- Duplafalú PVC profilok fény- és levegőbeeresztő résekkel.
- Üreges szerkezet 5 keresztmerezítő bordával.
- Profilmagasság: 37 mm, vastagság: 8 mm

Kompromisszumok nélkül.

A legjobb minőségben.



## Tények a Schlotterertől.

- Ugyanolyan doboz használható a redőnyökhöz és a zsaluziákhoz az egységes megjelenés érdekében.
- Helytakarékos megoldás, amellyel szívesen élnek a felújítások alkalmával.



# Igazán sokoldalú a Schlotterer elépíthető dobozza.

Egy dobozrendszer, két megoldás: a Schlotterer árnyékolórendszereihez ugyanaz az elépíthető doboz használható – legyen szó redőnyökről vagy zsaluziákról. Ez garantálja a homlokzat egységes megjelenését még abban az esetben is, ha az egyes helyiségeknél különböző árnyékolástechnikai megoldásokat alkalmaznak. Mindegy, hogy sötétítő redőnyök szükségesek a hálóhelyiségekbe vagy zsaluzia a nappaliba: esztétikai szempontból a Schlotterer elépíthető dobozai kiváló megoldást jelentenek. További előnyük, hogy rendkívül helytakarékosak és felújítások alkalmával is könnyedén beépíthetők. Az elépíthető dobozok természetesen homlokzat alá vakolható kivitelben el is rejthetők.

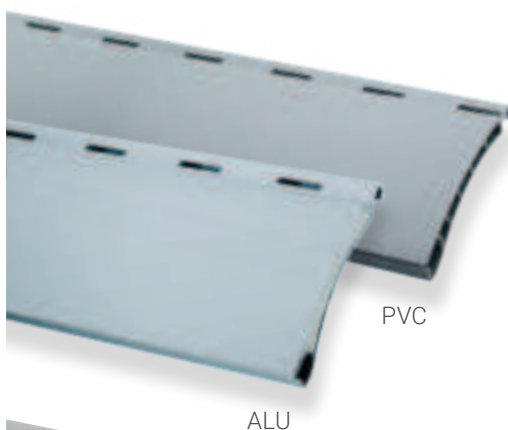

## Redőnypáncél

PVC vagy alumínium 37/8  
(lásd még a oldalt 14).

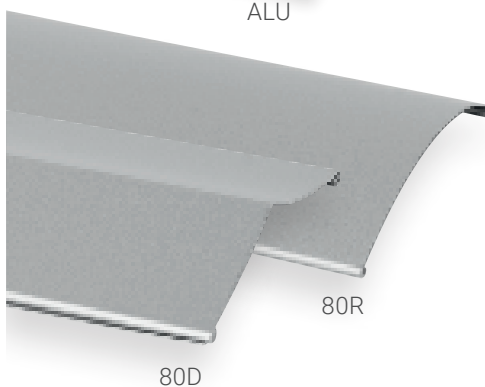

## Zsaluzia-lamellák

80R vagy 80D RetroLux  
(lásd még a Schlotterer  
zsaluziapropektusát).

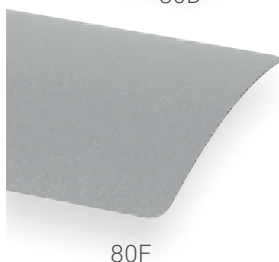

## Zsaluzia-lamellák

Lamella 80F  
(lásd még a Schlotterer  
zsaluziapropektusát).

80F

Aligha van különlegesebb tulajdonunk, mint a saját otthonunk. Egy hely, ahol minden szín, minden ecsetvonás egyéni stílusunk, személyiségünk és ötleteink kreatív lenyomata. Mindehhez a Schlotterer is széles színkálával járul hozzá: termékeink kialakításában a színeknek döntő szerepük van.

A Schlotterer saját porszóró berendezésének köszönhetően csaknem minden színigényt teljesíteni tud.



## Lamellák standard színben

### Redőnypáncél

### Zsaluzia-lamellák

#### 37 ALU lamellák \*\*

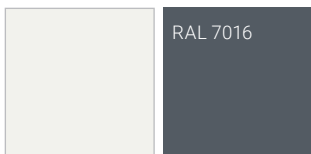

fehér antracitszürke

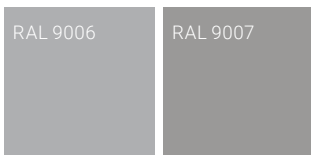

alu natúr szürke alumínium

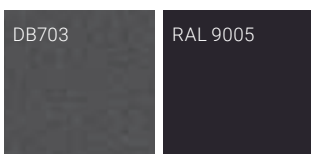

szürke mélyfekete



szürke mohazöld



krém bézs



földbarna sötét faerezet\*

#### 37 PVC lamellák



fehér



szürke



krém

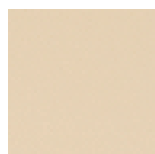

bézs

#### 80R lamellák

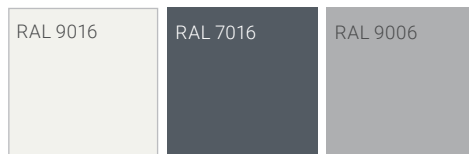

matt közlekedésfehér matt antracitszürke matt fémalumínium

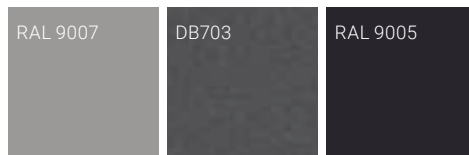

matt szürke alumínium matt szürke matt mélyfekete



matt fényoszár matt világos elefántcsont bézs



matt mohazöld matt achátszürke matt kvarcszürke

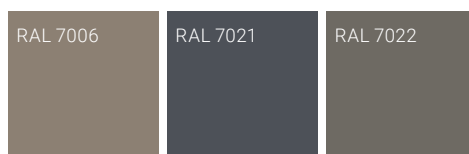

matt bézsszürke matt feketésszürke matt umbraszürke

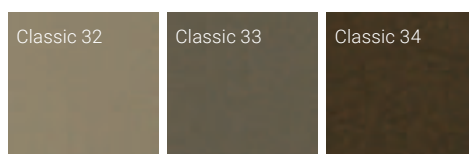

matt világos bronz matt középbronz matt sötétbronz

#### 80D RETROLux lamellák 80F lamellák

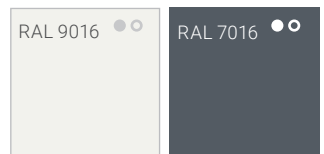

matt közlekedésfehér matt antracitszürke

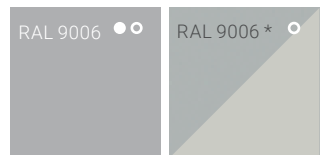

matt fémalumínium fényes fehér alumínium

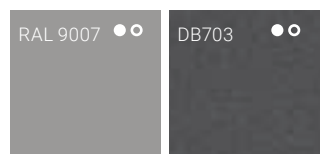

matt szürke alumínium matt szürke

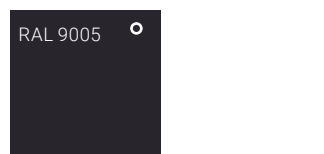

matt mélyfekete

 sima felület



Standard színskálánk

# stílusos harmónikus matt

RAL 9016	RAL 7016	RAL 9006	RAL 9007	DB703	RAL 9005	RAL 7035	RAL 6005
matt közlekedésfehér	matt antracitszürke	matt fehéralumínium	matt szürke alumínium	matt szürke	matt mélyfekete	matt fényoszürke	matt mohazöld
RAL 7039	RAL 7006	RAL 7021	RAL 7022	RAL 3004	RAL 7004	Classic 01	RAL 8001
matt kvarcszürke	matt bézsszürke	matt feketésszürke	matt umbraszürke	matt bíborvörös	matt jelzőszürke	Eloxal A6CO	matt okkerbarna
RAL 8003	RAL 8007	RAL 8017	RAL 8019	6768	DM01	DM02	DM03
matt agyagbarna	matt őzbarna	matt csokoládébarna	matt szürkésbarna	sötétbarna	struktúr antik zöld	struktúr antik szürke	sötétszürke metál



sima felület



sima vagy finomstruktúrált



finomstruktúrált

## Számos egyéb RAL-színre is van lehetőség!

A nyomtatott szín és az eredeti szín között nyomdatechnikai eltérések lehetnek!

## Tények a Schlotterertől.

- Betörés elleni védelem: a Schlotterer alapfelszereltségként feltolás elleni védelemmel látja el a redőnymotorjait.
- Felütközés elleni védelem: az elektromos motor automatikusan megáll, ha akadályba ütközik.



# Az otthonunknak a kényelemeőről kell szólnia

A redőnyök természetesen kézzel is működtethetők, azonban nem ez az egyetlen lehetőség. A Schlotterer precíz és kényelmes elektromos vezérlést is kínál az árnyékolási termékeihez. Ezekkel igény szerint működtethető egyetlen vagy egyidejűleg akár több elem, de lehetőség nyílik az egyedi programozásra is. A programozás során figyelembe lehet venni az egyéni preferenciákat, a napszakot, a napsugárzást és az időjárási viszonyokat. Új építésű ingatlanoknál vagy nagyobb felújítási munkálatok keretében dönthetünk a vezetékes kialakítás mellett, de választhatjuk a flexibilis rádióvezérléses megoldásokat is.



## **Fali kapcsoló (vezetékes)**

Építkezés vagy nagyobb felújítási munkák esetén beépíthető a fali kapcsoló, ami biztonságos és egyszerű motoros vezérlést biztosít az Ön számára.



## **Fali távvezérlés (rádiós)**

A klasszikus fali kapcsoló kábelmentes változata.



## **Kézi távvezérlés**

Egyszerű és megbízható a kézi távvezérlés, amelyhez egy fali tartót is szállítunk.



# Otthon, okos otthon.

Manapság nem csak okostelefonokról, okos városokról, de okos házakról is beszélhetünk. A fűtés, a világítás vagy a Schlotterer árnyékolás-technikai rendszerek ma már egyszerűen, mindenhol vezérelhetők, akár táblagépről vagy okostelefonról is. Mindegy, hogy milyen kapcsolót igényelt, a redőnyök motorjai tökéletesen összeköthetők az olyan otthoni okosmegoldásokkal, mint a KNX, az evonHOME, Yubii Home, Loxone, a mediola® és az io-homecontrol® (Somfy).

LOXONE

evon Smart Home

mediola®

io  
homecontrol®



## Mobilalkalmazás

A modern megoldás mobiltelefonra és táblagépre is letölthető, így a napvédelem egy egyszerű alkalmazással praktikusán vezérelhető, akár távolról is.



# A tökéletesség a részletekben rejlik.

Tökéletes megjelenés zavaró csavarok nélkül.

## VORO SICHT

... a szögletes.



## VORO SICHT-90

... a négyszögletes.



## VORO PUTZ-90

... az észrevétlen.

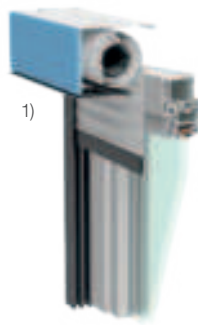

## VORO BRAVO

... a lekerekített.



## ROLL S

Schacht



## Dobozméretek

.. redőnyökhöz « MÉRET 131 »

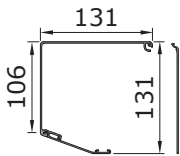

.. redőnyökhöz « MÉRET 141 »

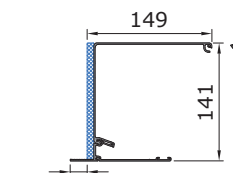
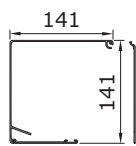
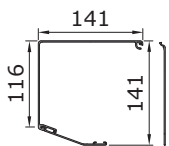

0 / 5 / 20

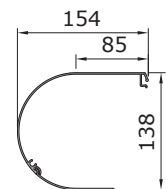

.. redőnyökhöz és zsaluziákhoz « MÉRET 171 »

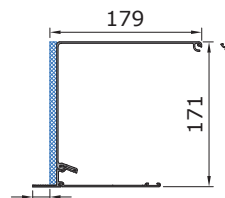
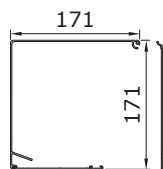
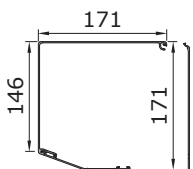

0 / 5 / 20

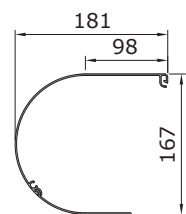

.. redőnyökhöz és zsaluziákhoz « MÉRET 191 »

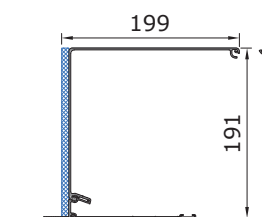
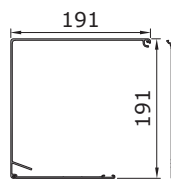
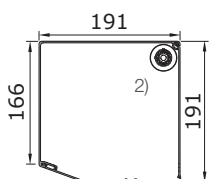

0 / 5 / 20



# Vezetősínnel

## ROLL S Schacht

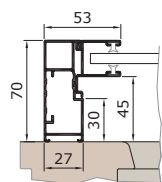

Vezetősín  
**KD53SA**

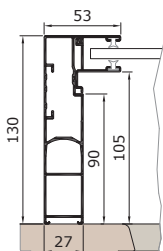

Vezetősín **KH53SA**

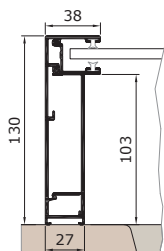

Vezetősín **KH38SA**

## S változat

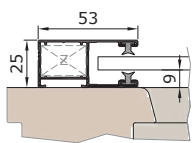

**K53V** vezetősín

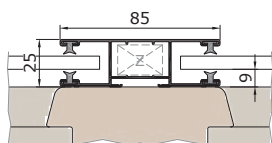

**K85V** vezetősín

## SE változat

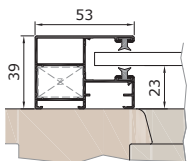

**KF53V** vezetősín

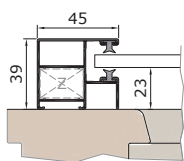

**KF45V** vezetősín

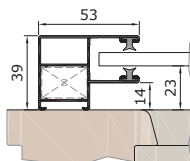

**KE53V** vezetősín  
felújításhoz

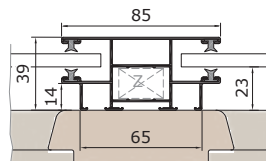

**KF85V** vezetősín

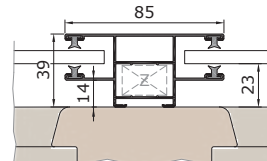

**KE85V** vezetősín

## Szűnyoghálós vagy beépített rolós szűnyoghálós kivitel

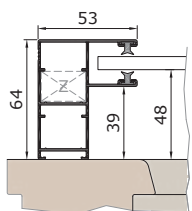

**KD53V** vezetősín

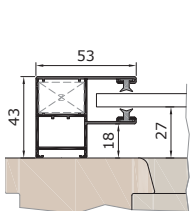

**KA53V** vezetősín

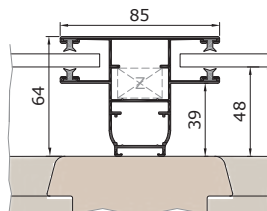

**KD85V** vezetősín

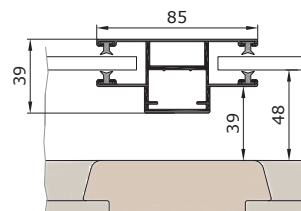

Ablakkeret öntartó  
vezetősínnel

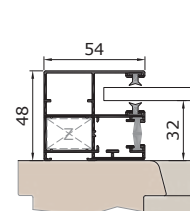

**KR54V** vezetősín

## Termikusan leválasztott vezetősínek

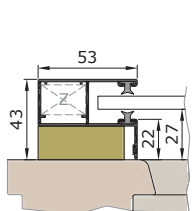

Termikusan  
leválasztott **K53VT**  
vezetősín

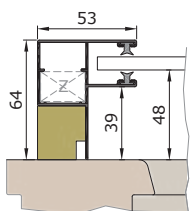

Termikusan  
leválasztott **K53VT**  
vezetősín

## Vezetősínek zsaluziához

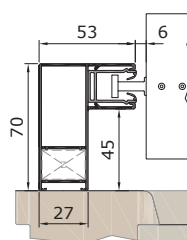

**ED53V** vezetősín

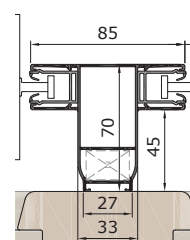

**ED85V**  
vezetősín

# Tények a Schlotterertől.

- Sokféle színben kapható porszórt alumínium takarólemezek.
- Ideálisan kombinálható rolóval, nyíló, toló vagy fix keretes szűnyoghálókkal, akár utólag felszerelve is.
- Alul levehető szerelőfedél.
- SE modell: még optimálisabb hő- és zajszigetelés az ablak és a redőny közötti légrésnek köszönhetően.

S standard kivitel; SE optimalizált hő- és zajszigetelésű kivitel

# A Schlotterer redőnyök beépítési lehetőségei.

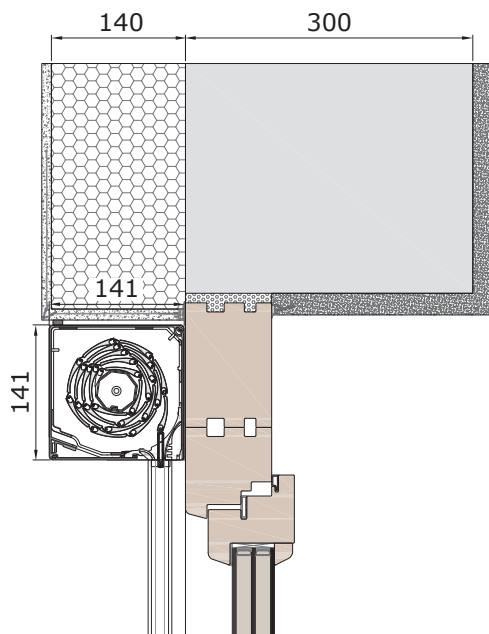

Hőszigeteléssel és tokmagasítással.  
VORO SE.

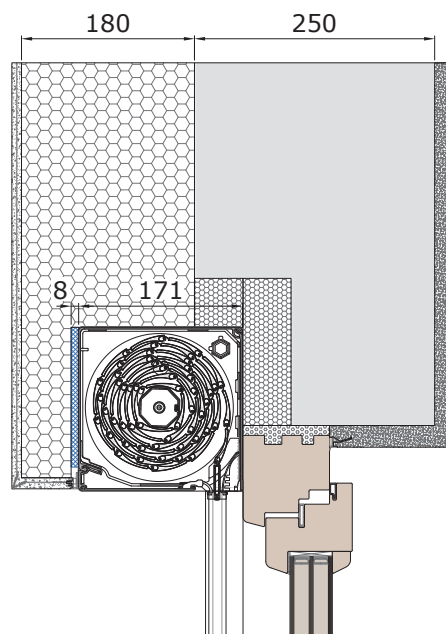

Hőszigetelésbe építve. VORO  
WDVS.

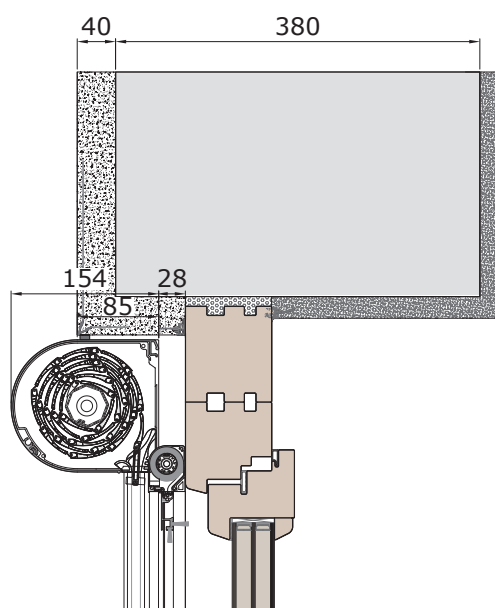

Tokmagasítással. VORO  
BRAVO rolós szűnyoghálóval.

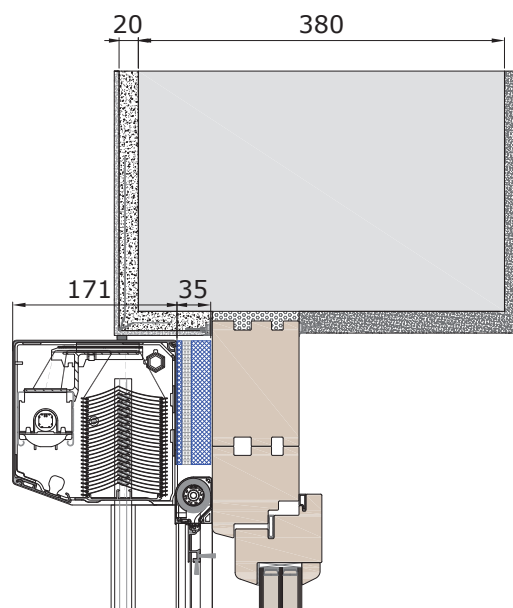

Tokmagasítással és üregszigeteléssel.  
VORO RAFF (80D) RetroLux rolós  
szűnyoghálóval.

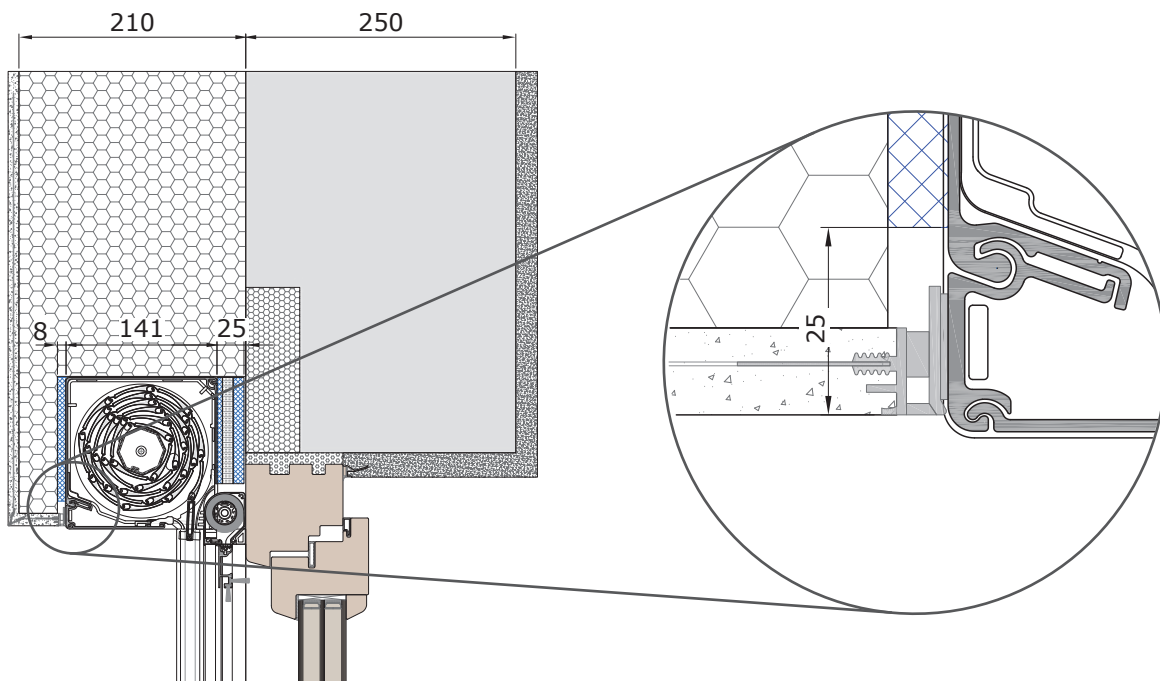

Hőszigetelésbe építve és üregszigeteléssel.  
VORO WDVS rolós szűnyoghálóval.

Kompozit hőszigeteléses kivitel  
a vakalósín felhelyezésére szolgáló helyel.

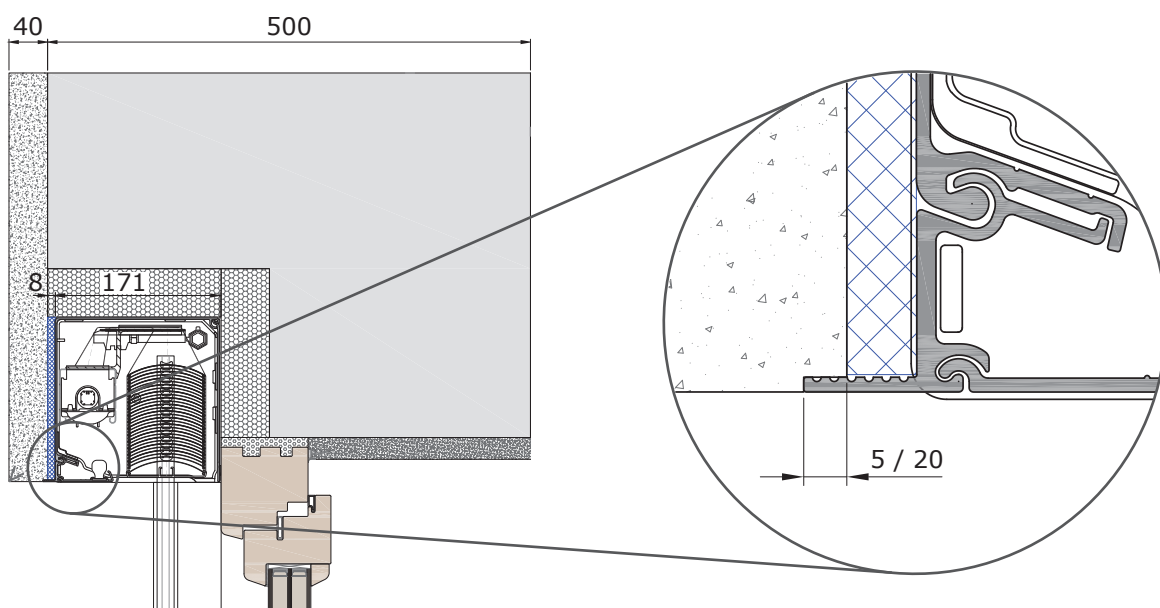

Monolit falszerkezettel. VORO PUTZ  
RAFF (80R).

Bevakolásra alkalmas kivitel. Vakalósín  
szélessége: 5 és 20 mm (alapkivitel: 5 mm).

### Standard üvegszálás háló

A Schlotterer pvc bevonatú üvegszálás szövete rendkívül stabil és tartós. Jó légáteresztő tulajdonsága mellett kiváló átláthatóságot biztosít. Minden típusú rovarvédelmi terméknel alkalmazható.

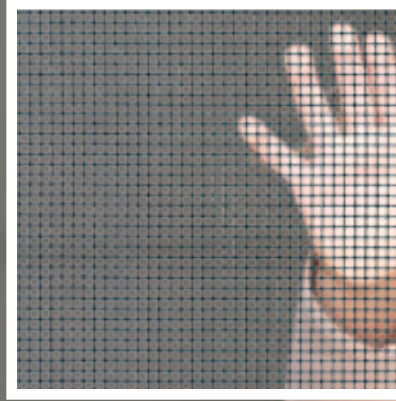

Ideális kiegészítő az  
árnyékolástechnikához:  
rovarháló rendszerek a  
Schlotterertől



### Átlátszó háló

A nagy szakítószilárdságú, rendkívül átlátszó szövet magasabb szintű fény és légáteresztő tulajdonsággal rendelkezik. Emellett stabil és nem utolsó sorban szinte láthatatlan. Minden típusú rovarvédelmi terméknel alkalmazható, kivéve a rolós rovarhálót.

### Háló típusok

- Standard üvegszál háló
- Átlátszó háló
- Kisállat háló
- Pollenzűrő háló
- V2A-nemesacél háló

Élvezze tökéletesen felszabadultan a nyár minden percét! Ehhez a napvédelem mellett professzionális rovar- és pollenek elleni megoldásra is szüksége lehet. A Schlotterer ebben is a segítségére van: személyre szabott megoldásokat kínál minden ablaktípushoz, amelyek optimálisan kombinálhatóak a Schlotterer intelligens árnyékolás-technikai rendszereivel. Már az elejétől fogva tervezzen rovarhálókkal is, így távol tarthatja a szúnyogokat vagy darazsakat, és az allergiások is megkímélhetik magukat a zavaró pollenektől. A Schlotterer intelligens rendszereit utólag is beépítheti!

# Tökéletes rovarháló minden ablakra.

## **Tolókeretek**

A rovarok elleni védekezés során használt tolókeretek tökéletes megoldást jelentenek nagy felületek és helyhiány esetén – többek között téli kertekben, erkélyeken, teraszokon vagy loggiákhoz. A Schlotterer a rendkívül stabil szerkezetű tolókereteket kívánság szerint egy- vagy többszárnyas megoldással is elkészíti!



## **Nyíló rovarháló**

A rovarok elleni védekezésben használt nyíló keretek rugalmas felhasználási lehetőséget biztosítanak. Különösen alkalmasak teraszajtókhoz, erkélyajtókhoz és télikertekbe. A zavaró rovarokat kívül tartják, azzal együtt, hogy kifejezetten állatbarát szerkezetek. A nyíló keretek rendelhetőek kisállat-bejáróval, valamint befelé és kifelé nyitható lengőajtóként is megvásárolhatóak.



### **Fix rovarháló**

A rovarok elleni védekezésben használt fix keretek ideális megoldást jelentenek bármely nyílászáróra. A különböző, egyszerű és felhasználóbarát szerelési rendszerek minden ablaktípusra illenek, belülről kényelmesen fel- és leakaszthatók.



### **Bevetésre készen a rovarháló rolók!**

Kinyit! Becsuk! Kinyit! Becsuk! – ahogy kedvünk tartja. A rovarháló rolók önálló elemként vagy redőnnyel kombinálva is megvásárolhatók. A téli hónapok alatt a háló egyszerűen eltüntethető a redőnytokban, ezzel védve a szerkezetet a szél-től és az időjárás viszontagságaitól. Ideális szezonális megoldás minden ablakra!



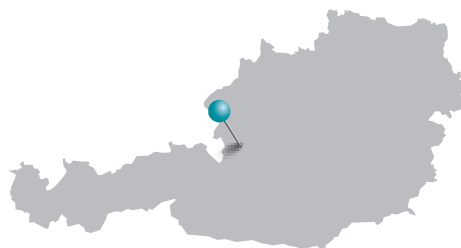

## Made in Ausztria

A Schlotterer piacvezető a külső árnyékolástechnika területén. A cég által fejlesztett termékpaletta kiterjed a redőnyökre, zsaluziákra és a rovarháló rendszerekre, amelyeket Adnet-ben (Salzburg), a gyártó telephelyén 660 munkatárs állít elő több ezer verzióban, több mint 200 különböző színben. A Schlotterer termékeit árnyékolástechnikai-, valamint nyílászáró kereskedő partnereinknél vásárolhatja meg.



Schlotterer Sonnenschutz Systeme GmbH  
5421 Adnet, Seefeldmühle 67 b, Ausztria  
T: +43 6245 85591-0  
F: +43 6245 85591-9100  
M: office@schlotterer.at  
**schlotterer.hu**