

PRÉMIOVÉ DVEŘE A OBKLADY
/ PREMIUM DOORS AND CLADDINGS
/ PREMIUM TÜREN UND VERKLEIDUNGEN
/ PRÉMIUM AJTÓK ÉS BURKOLATOK

JAP

MASTER 7
DVEŘE / DOORS / TÜREN / AJTÓK 8
KOVÁNÍ / FITTINGS / BESCHLÄGE / VASALATOK 30

IDEA 35
DVEŘE / DOORS / TÜREN / AJTÓK 36
KOVÁNÍ / FITTINGS / BESCHLÄGE / VASALATOK 70

KRISTALO 75
DVEŘE / DOORS / TÜREN / AJTÓK 76
KOVÁNÍ / FITTINGS / BESCHLÄGE / VASALATOK 84

EFEKTA 87
OBKLAD / CLADDING / VERKLEIDUNGEN / BURKOLATOK 88
DOPLŇKY / ACCESSORIES / ZUBEHÖR / KIEGÉSZÍTŐK 114

VZORNÍK / SWATCH BOOK / FARBSTANDARD
/ TERMÉKMINTÁK 125

PRÉMIOVÉ DVEŘE A OBKLADY
/ PREMIUM DOORS AND CLADDINGS
/ PREMIUM TÜREN UND VERKLEIDUNGEN
/ PRÉMIUM AJTÓK ÉS BURKOLATOK

MASTER 7

DVEŘE / DOORS / TÜREN / AJTÓK 8
KOVÁNÍ / FITTINGS / BESCHLÄGE / VASALATOK 30

IDEA 35

DVEŘE / DOORS / TÜREN / AJTÓK 36
KOVÁNÍ / FITTINGS / BESCHLÄGE / VASALATOK 70

KRISTALO 75

DVEŘE / DOORS / TÜREN / AJTÓK 76
KOVÁNÍ / FITTINGS / BESCHLÄGE / VASALATOK 84

EFEKTA 87

OBKLAD / CLADDING / VERKLEIDUNGEN / BURKOLATOK 88
DOPLŇKY / ACCESSORIES / ZUBEHÖR / KIEGÉSZÍTŐK 114

VZORNÍK / SWATCH BOOK / FARBSTANDARD
/ TERMÉKMINTÁK 125



PRÉMIOVÉ DVEŘE A OBKLADY

První místo v soutěži Dokonalá kamufláž vyhrává příroda. Žádné překvapení. Hned v závěsu jsou však dokonalé dveře a obklady JAP.

PREMIUM DOORS AND CLADDINGS

Nature wins first prize in the Perfect Camouflage competition. No surprise. But JAP's outstanding doors and claddings are runner up.

PREMIUM TÜREN UND VERKLEIDUNGEN

Den ersten Platz beim Wettbewerb „Perfekte Tarnung“ gewinnt die Natur. Keine Überraschung. Türen und Verkleidungen von JAP sind schon gleich in der Aufhängung perfekt.

PRÉMIUM AJTÓK ÉS BURKOLATOK

A tökéletes álcázás versenyét a természet nyerné meg. Nem meglepő módon. Azonban a tökéletes JAP ajtók és burkolatok rögtön utána, másodikként következnek.

DETAIL ROZHODUJE

/ THE DETAILS MATTER

/ DAS DETAIL ENTSCHIEDET

/ FONTOSAK A RÉSZLETEK

O SPOLEČNOSTI

Filozofii společnosti JAP je dodávat na trh stavební prvky vysoké kvality s nápaditým designem pro komfortní bydlení. Naše společnost nabízí zákazníkům široký výběr dveřních systémů otočných i posuvných, skleněné stěny, celoskleněné dveře nebo designové Grafosklo, nerezové zábradlí, stahovací schody, interiérová a exteriérová schodiště. Výrobky JAP jsou dodávány nejen do většiny evropských zemí, ale i do Kanady, Dubaje, Izraele, USA, Mongolska, Kazachstánu, SAE a dalších. Splňujeme vysokou úroveň v procesním řízení a řízení jakosti v rámci ISO 9001:2016 a část produkce má certifikáty a zkoušky kvality i ze zahraničí.

Design, kvalita, vysoká funkčnost a spolehlivost jsou základními prvky, které charakterizují naši produkci. Výsledkem synergie těchto vlastností je účelný produkt a zároveň nevšední doplněk interiéru, který nadstandardně splní Vaše očekávání. Umí diskrétně splynout s prostředím nebo naopak vytvořit v prostoru dominantu. To vše díky inovativnímu designu, pečlivému řemeslnému zpracování a důmyslnému technickému řešení.

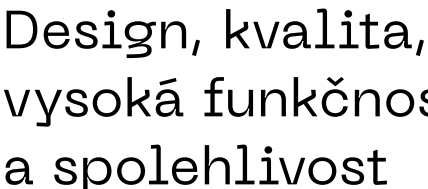
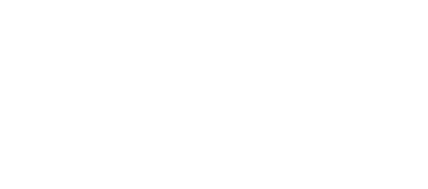

ABOUT THE COMPANY

JAP’s mission is to supply the market with high-quality construction elements with imaginative design for comfortable living. Our company offers a wide range of revolving and sliding door systems, glass walls, all-glass doors, designer Grafoglass, stainless-steel railings, retracting stairs, and indoor and outdoor stairways. JAP products are delivered not only to most European countries, but also to Canada, Dubai, Israel, the United States, Mongolia, Kazakhstan, the United Arab Emirates and others. We meet the high standards of process and quality management called for by ISO 9001:2016, and part of our production also has foreign quality testing and certification.

Design, quality, high-level functionality and reliability are the basic elements that characterize our products. The synergy of these properties brings forth a useful product and an extraordinary addition to your interior — your expectations are met above all standards. It can discretely blend into its surroundings or be the dominant theme of the space. This is all thanks to innovative design, careful workmanship and sophisticated technical solutions.

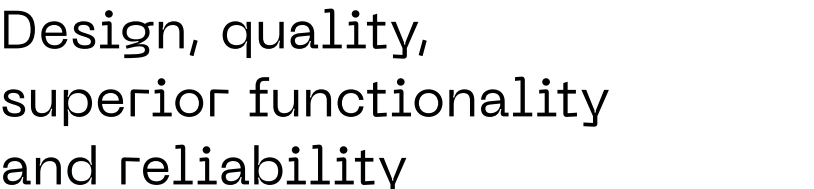

ÜBER DAS UNTERNEHMEN

Die Philosophie von JAP: Den Markt mit hochwertigen Bauelementen in einfallsreichem Design für komfortables Wohnen zu beliefern. Unser Unternehmen bietet eine große Auswahl an Anschlag- und Schiebetürsystemen, Glaswänden, Ganzglastüren oder stilvollem Grafikglas, Edelstahl-Geländern, Zugtreppen sowie Innen- und Außentreppen. Die Produkte von JAP werden in zahlreiche europäische Länder sowie nach Kanada, Dubai, Israel, USA, die Mongolei, Kasachstan, die VAE und weitere Länder exportiert. Wir sorgen für ein hohes Niveau beim Prozess- und Qualitätsmanagement nach ISO 9001:2016. Ein Teil der Produktion ist zertifiziert und verfügt auch über ausländische Qualitätsprüfungszeugnisse.

Design, Qualität sowie hohe Funktionalität und Zuverlässigkeit gehören zu den Grundelementen, die unsere Produkte charakterisieren. Aus der Synergie dieser Eigenschaften entsteht ein zweckmäßiges Produkt und zugleich ein einzigartiges Wohnaccessoire, das Ihre Erwartungen übertreffen wird. Das Produkt verschmilzt mit der Umgebung oder dominiert im Raum. Das alles ist dem innovativen Design, der sorgfältigen handwerklichen Verarbeitung und der hochentwickelten technischen Lösung zu verdanken.

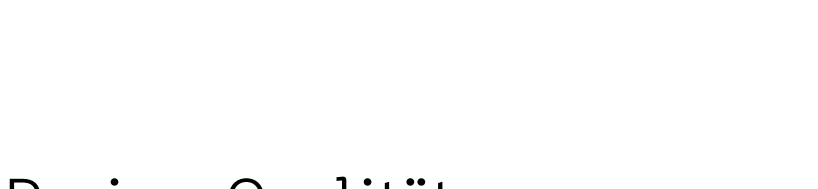

VÁLLALATUNKRŐL

A JAP filozófiája, hogy kiváló minőségű építőelemeket forgalmazzon, ötletes megoldásokkal a kényelmes élethez. Cégünk a szárnyas- és tolóajtórendszerek, üvegfalak, keret nélküli üvegajtók vagy a dizájnos dekorüveg, rozsdamentes acél korlátok, lenyitható padlásfeljárók, beltéri és kültéri lépcsők széles választékát kínálja ügyfeleinek. Termékeinket nemcsak Európa legtöbb országába szállítjuk, hanem Kanadába, Dubajba, Izraelbe, az USÁ-ba, Mongóliába, Kazahsztánba, az Egyesült Arab Emírségekbe és máshova is. Megfelelünk az ISO 9001:2016 szabvány magas szintű folyamat- és minőségirányítási elvárásainak, termékeink egy része pedig külföldi tanúsítványokkal és minősítésekkel is rendelkezik.

Dizájn, minőség, nagyfokú funkcionalitás és megbízhatóság – ezek az alapértékek, melyek a termékeinket jellemzik. E tulajdonságok szinergiájának eredménye egy praktikus termék és egyben szokatlan lakberendezési kiegészítő, amely minden elvárást felülmúl. Képes diszkréten beolvadni környezetébe, vagy éppen ellenkezőleg, a tér meghatározó látványelemévé válni. Mindez az innovatív dizájnnak, a gondos kivitelezésnek és a kifinomult műszaki megoldásoknak köszönhető.



MASTER DVEŘE / DOORS / TÜREN / AJTÓK

NETRADIČNÍ DVEŘE S NADČASOVÝM MINIMALISTICKÝM DESIGNEM

Hliníkové profily, které tvoří rám dveří, jsou oboustranně opláštěny různými materiály podle Vaší volby – sklem, dýhou nebo laminátem v požadované tloušťce. Vnitřní prostor mezi dvěma plášti je vyplněn extrudovaným polystyrenem a dveře mohou mít zvukovou izolaci až 34 dB.

Dalších vzhledových variant lze dosáhnout horizontálním nebo vertikálním členěním opláštění a kombinací jednotlivých materiálů. Profil dveří Master je vyroben z eloxovaného hliníku nebo může být nalakován dle vzorníku RAL K7, NCS nebo Creative Metallic.

Dveře Master nabízíme ve variantě posuvně bezpolodrážkové nebo otočně bezpolodrážkové i polodrážkové. Díky našim výrobním možnostem nabízíme dveře až do výšky 3700 mm.

UNKONVENTIONELLE TÜREN IN ZEITLOSEM, MINIMALISTISCHEM DESIGN

Die Aluminiumprofile, die den Rahmen der Tür bilden, sind auf beiden Seiten verkleidet. Den Werkstoff und seine Dicke wählt der Kunde. Zur Auswahl stehen Glas, Furnierholz oder Laminat. Der Innenraum zwischen den zwei Schichten ist mit extrudiertem Polystyrol gefüllt. Die Türen gewährleisten eine Schalldämmung von bis zu 34 dB.

Das Design kann spezifischen Kundenwünschen angepasst werden – sei es durch eine horizontal oder vertikal gegliederte Ummantelung oder eine Kombination von Werkstoffen. Das Türprofil Master wird aus eloxiertem Aluminium gefertigt und kann nach den Farbstandards RAL, NCS oder Creative Metallic lackiert werden.

Die Türen Master können als flächenbündige Schiebetüren oder flächenbündige Drehtüren ggf. Drehtüren mit Falz ausgeführt werden. Wir können Türen bis zu 3700 mm Höhe herstellen.

NON-TRADITIONAL DOORS WITH TIMELESS MINIMALIST DESIGN

The aluminium profiles that form the doorframe are sheathed on both sides with your choice of various materials — glass, veneer or laminate in the desired thickness. The interior space between the two claddings is filled with extruded polystyrene, and the door can insulate sound up to 34 dB.

Still other looks can be created with horizontal or vertical cladding in a combination of individual materials. The profile for Master doors is made of anodized aluminium or can be painted according to the RAL K7, NCS or Creative Metallic swatch books.

We offer Master doors in sliding rebated versions or revolving rebated and non-rebated versions. Our manufacturing allows door heights up to 3700 mm.

EREDETI AJTÓK IDŐTÁLLÓ MINIMALISTA DIZÁJNNAL

Az ajtajaink vázát alkotó alumíniumprofilokat két oldalról választható anyaggal burkoljuk – kívánt vastagságú üveggel, furnérral vagy rétegelt lemezzel. A két burkolat közötti belső teret extrudált polisztirollal töltjük ki, az ajtó hangszigetelése pedig akár a 34 dB-t is elérheti.

Eltérő kivitelű változatokat hozhatunk létre a burkolat vízszintes vagy függőleges osztásával és különböző anyagok vegyes használatával. A Master ajtóprofil eloxált alumíniumból készül, vagy RAL K7, NCS vagy Creative Metallic színminták alapján festjük.

Master ajtóinkat falcos toló- vagy falcos és falc nélküli szárnyas ajtó kivitelben kínáljuk. Gyártótechnológiánknak köszönhetően akár 3700 mm magasságú ajtókat is kínálunk.





Bezpoldrážkové dveře Master 40/00 opláštěné dýhou v zárubni Efekta v kombinaci se stejnojmenným obkladovým systémem dokáží společně vytvořit dojem jednotité stěny bez přerušení.

Master 40/00 non-rebated doors sheathed in veneer in Efekta doorframes combined with a cladding system of the same name combine to give the impression of seamless stone.

Die flächenbündige Tür Master 40/00 mit furnierter Zarge Efekta und dem gleichnamigen Wandverkleidungssystem lassen eine einheitliche Wand entstehen.

A furnér burkolatú Master 40/00 falc nélküli ajtó az Efekta ajtótokkal és azonos nevű tokburkolati rendszerrel egységes, megszakítás nélküli fal benyomását keltik.



Master Clear posuvné,
pouzdro Aktive, kování Swim.

Sliding Master Clear, Aktive
casing, Swim fittings.

Master Clear Schiebetür, Tür-
kasten Aktive, Beschlag Swim.

Master Clear tolóajtó,
Aktive ajtótok, Swim vasalat.



Master otočné, zárubeň
Efekta, klika Maximal, sklo
NCS S7005-R20B Satinato.

Revolving Master, Efekta
doorframe, Maximal
doorhandle, lacquered glass
NCS S7005-R20B Satinato.

Anschlagtür Master,
Zarge Efekta, Klinke
Maximal, lackiertes Glas
NCS S7005-R20B Satinato.

Master nyíló ajtó, Efekta tok,
Maximal kilincs, NCS S7005-
R20B savmart üveg.



12



13

Master otočné, zárubeň Efekta, klika Maximal, Kronospan R115 Brooklyn Grey, obklad NCS S 4000-N.

Revolving Master, Efekta doorframe, Maximal door handle, Kronospan R115 Brooklyn Grey, cladding NCS S 4000-N.

Anschlagtür otočné, Zarge Efekta, Kinke Maximal, Kronospan R115 Brooklyn Grey, Verkleidung NCS S 4000-N.

Master szárnyas ajtó, Efekta ajtótok, Maximal kilincs, Kronospan R115 Brooklyn Grey, NCS S 4000-N burkolat.

Master otočné, zárubeň Efekta, klika Maximal, sklo satinato NCS S2030-Y10R.

Revolving Master, Efekta doorframe, Maximal door handle, satinato glass NCS S2030-Y10R.

Anschlagtür Master, Zarge Efekta, Klinke Maximal, Glas Satinato NCS S2030-Y10R.

Master szárnyas ajtó, Efekta ajtótok, Maximal kilincs, satinato üveg NCS S2030-Y10R.



Master v posuvu Trix Trendy,
sklo Creative Metallic MC33
Porcino, pískovaný motiv
SH3466, kování Swim.

Master in Trix Trendy track,
Creative Metallic MC33
Porcino glass, SH3466
sandblasted motif,
Swim fittings.

Master im Schiebesystem
Trix Trendy, Glas Creative
Metallic MC33 Porcino,
sandgestrahltes Motiv
SH3466, Beschläge Swim.

Master Trix Trendy sínben,
Creative Metallic MC33
Porcino üveg, SH3466
homokszórt minta,
Swim vasalat.



Master otočné, zárubeň Efekta,
zrcadlo, klika Minimal.

Revolving Master, Efekta
doorframe, mirror,
Minimal door handle.

Master Drehtür, Zarge Efekta,
Spiegel, Klinke Minimal.

Master szárnyas ajtó,
Efekta ajtótok, tükör,
Minimal kilincs.



16



17

Helidoor, pivotový pant,
sklo float, lakovaný
rámeček RAL 9005.

Helidoor, pivot hinge,
float glass, lacquered
frame RAL 9005.

Helidoor, Pivot-Band,
Floatglas, Rahmen
lackiert nach RAL 9005.

Helidoor, forgózsanér,
float üveg, RAL 9005
festett keret.

Helidoor, pivotový pant,
sklo float, lakovaný
rámeček RAL 9005.

Helidoor, pivot hinge,
float glass, lacquered
frame RAL 9005.

Helidoor, Pivot-Band,
Floatglas, Rahmen
lackiert nach RAL 9005.

Helidoor, forgózsanér,
float üveg, RAL 9005
festett keret.



Master otočné, zárubeň Aktive, sklo NCS S 1502-R, kovolaminát Homapal 471 100 Alu Polished Mesh Goldtone, klika Minimal.

Revolving Master, Aktive doorframe, NCS S 1502-R glass, metal laminate Homapal 471 100 Alu Polished Mesh Goldtone, Minimal door handle.

Anschlagtür Master, Zarge Aktive, Glas NCS S 1502-R, Metallaminat Homapal 471 100 Alu Polished Mesh Goldtone, Klinke Minimal.

Master szárnyas ajtó, Aktive ajtótok, NCS S 1502-R üveg, Homapal 471 100 Alu Polished Mesh Goldtone fémdekor lemez, Minimal kilincs.



Master otočné, zárubeň Efekta, Cleaf Primofiore UA80 Corda, obklad Cleaf Okobo S158 Minato, klika Maximal.

Revolving Master, Efekta doorframe, Cleaf Primofiore UA80 Corda, cladding Cleaf Okobo S158 Minato, Maximal door handle.

Anschlagtür Master, Zarge Efekta, Cleaf Primofiore UA80 Corda, Verkleidung Cleaf Okobo S158 Minato, Klinke Maximal.

Master szárnyas ajtó, Efekta ajtótok, Cleaf Primofiore UA80 Corda, Cleaf Okobo S158 Minato burkolat, Maximal kilincs.





Master otočné, zárubeň Aktive se stěrkou, klika Minimal.

Revolving Master, Aktive doorframe with stripping, Minimal door handle.

Anschlagtür Master, Zarge Aktive mit Spachtelmasse, Klinke Minimal.

Master szárnyas ajtó, Aktive ajtótok dekorvakolattal, Minimal kilincs.



Master otočné, zárubeň Efekta, klika Maximal, dýha dub rovnoletý Sand.

Revolving Master, Efekta doorframe, Maximal door handle, Sand tight-grained oak veneer.

Anschlagtür Master, Zarge Efekta, Klinke Maximal, Furnier Eiche gleichmäßig Sand.

Master szárnyas ajtó, Efekta ajtótok, Maximal kilincs, Sand tölgy furnér.



Master otočné, dělené,
zárubeň Aktive, sklo
RAL 9005, klika Maximal,
světlick Horizontal.

Revolving Master, divided,
Aktive doorframe, RAL 9005
glass, Maximal door handle,
Horizontal transom.

Anschlagtür Master, geteilt,
Zarge Aktive, Glas RAL 9005,
Klinke Maximal, Lichtfläche
Horizontal.

Master szárnyas ajtó, osztott,
Aktive ajtótok, RAL 9005 üveg,
Maximal kilincs, Horizontal
világítóablak.



Master otočné, dělené,
zárubeň Aktive, sklo
RAL 9005, klika Maximal,
světlick Vertikal.

Revolving Master, divided,
Aktive doorframe, RAL 9005
glass, Maximal door handle,
Vertikal sidelight.

Anschlagtür Master, geteilt,
Zarge Aktive, Glas RAL 9005,
Klinke Maximal, Lichtfläche
Vertikal.

Master szárnyas ajtó, osztott,
Aktive ajtótok, RAL 9005 üveg,
Maximal kilincs, Vertikal
világítóablak.



Master otočné, zárubeň Efeka, klika Maximal, Grafosklo SH2009.

Revolving Master, Efeka doorframe, Maximal door handle, Grafoglass SH2009.

Anschlagtür Master, Zarge Efeka, Klinke Maximal, Grafikglas SH2009.

Master szárnyas ajtó, Efeka ajtótok, Maximal kilincs, SH2009 dekorüveg.



Master posuvné, pouzdro Aktive, sklo NCS 3010-R70B, madlo HK600.

Master sliding, Aktive casing, NCS 3010-R70B glass, HK600 handle.

Master Schiebetür, Türkasten Aktive, Glas NCS 3010-R70B, Griff HK600.

Master tolóajtó, Aktive tokszerkezet, üveg NCS 3010-R70B, HK600 fogantyú.



28



29

Detail dveří Master Clear v posuvu, rámeček na opláštění RAL 9005.

Detail of Master Clear door in track, frame for RAL 9005 sheathing.

Detail der Tür Master Clear in Schiebesystem, Rahmen auf Verkleidung RAL 9005.

Master Clear tolószervezetes ajtó közelkép, RAL 9005 burkolatkeret.

Detail na horní uchycení dveří Master v posuvu Trix Trendy. Posuv je opatřen protiprachovými kartáčky.

Detail of upper Master door attachment in Trix Trendy track. The track is equipped with anti-dust brushes.

Detail der oberen Befestigung der Tür Master im Schiebesystem Trix Trendy. Das Schiebesystem ist mit einer Bürstendichtung ausgestattet.

Toló kivitelű Master ajtó felső rögzítése, közelkép Trix Trendy. A sín porzáró kefével van felszerelve.

KOVÁNÍ DVEŘÍ MASTER PRO OTOČNOU VARIANTU
/ FITTINGS FOR MASTER DOORS, REVOLVING VERSION
/ BESCHLÄGE DER ALS ANSCHLAGTÜR AUSGEFÜHRTEN
TÜR MASTER
/ MASTER AJTÓVASALAT SZÁRNYASAJTÓ KIVITELHEZ



Maximal
Klika / Door handle / Klinke / kilincs



Minimal
Klika / Door handle / Klinke / kilincs

KOVÁNÍ DVEŘÍ MASTER PRO POSUVNOU VARIANTU
 / FITTINGS FOR MASTER DOORS, SLIDING VERSION
 / BESCHLÄGE DER ALS SCHIEBETÜR AUSGEFÜHRTEN
 TÜR MASTER
 / MASTER AJTÓVASALAT TOLÓAJTÓ KIVITELHEZ



Maximal
 Klika / Door handle / Klinke / kilincs



Minimal
 Klika / Door handle / Klinke / kilincs



HK 300, 400, 550, 600, 800, 1200
 Madlo / Grip / Griff / Fogantyú



HH 300
 Madlo / Grip / Griff / Fogantyú



CD 829
 Miska / Tray / Griffmulde / Süllyesztett fogantyú



SWIM
 Miska / Tray / Griffmulde / Süllyesztett fogantyú



CH 300, 762, 1162
 Madlo / Grip / Griff / Fogantyú



SWIM
 Madlo / Grip / Griff / Fogantyú

IDEA

DVEŘE / DOORS / TÜREN / AJTÓK

REALIZUJTE SVŮJ NÁPAD

Minimalistické až technicistní spojení subtilního rámu z eloxovaného hliníku a kaleného skla. To jsou dveře Idea, Ideanet a Idealine. Základním provedením jsou designově jednoduché dveře Idea, tvořené obvodovým hliníkovým rámem a tabulí skla o síle 5 mm. U modelu Ideanet doplňuje navíc rám zlatá nebo stříbrná kovová síť zalaminovaná mezi dvěma skly. Dveře tím dostávají velmi efektní ozdobný a také funkční prvek. Síla skleněné výplně s kovovou mřížkou je celkem 10 mm. Modely řady Idea nabízíme až do výšky 3200 mm (Ideanet do výšky 2800 mm).

Pro Idealine je charakteristické pohledové rozdělení skla subtilními svislými a vodorovnými hliníkovými profily v různých vzájemných uspořádáních. K dispozici je hned šest modelů – Horizont, Frisky, Thin, Vertical, Leave a Chess a Vy můžete dát průchod vlastní invenci.

Dveře řady Idea jsou k dispozici v otočném i posuvném provedení, pouze Idealine Wood nabízíme jen v posuvné variantě. Lakujeme dle vzorníků RAL K7, NCS nebo Creative Metallic.

SETZEN SIE IHRE IDEEN UM

Minimalistische bis technizistische Verbindung aus subtilem natureloxiertem Aluminium-Türrahmen und Sicherheitsglas. Das sind die Türen Idea, Ideanet und Idealine. Die Tür Idea zeichnet sich durch ein einfaches Design aus. Sie kommt mit einem Aluminiumrahmen und einer Glasscheibe der Stärke 5 mm. Beim Modell Ideanet erhält der Rahmen zusätzlich ein goldenes oder silbernes Metallnetz, das zwischen zwei Glasscheiben einlaminiert ist. Dies verleiht der Tür ein dekoratives und zugleich funktionales Element. Die Glasfüllung mit Metallgitter ist etwa 10 mm stark. Die Modelle der Reihe Idea sind bis zu einer Höhe von 3200 mm erhältlich (Ideanet bis 2800 mm).

Typisch für Idealine ist die Unterteilung des Glases durch subtile vertikale und horizontale Aluminiumprofile in unterschiedlicher Anordnung zueinander. Zur Auswahl stehen sechs Modelle – Horizont, Frisky, Thin, Vertical, Leave und Chess. Lassen Sie Ihrer Kreativität freien Lauf.

Die Türen der Reihe Idea sind als Anschlag- und Schiebetür erhältlich, lediglich Idealine Wood gibt es nur als Schiebetür. Wir lackieren nach den Farbstandards RAL K7, NCS oder Creative Metallic.

BRING YOUR IDEA TO LIFE

Subtle, minimalistic, technically unified frame from anodized aluminium and tempered glass. These are the doors Idea, Ideanet and Idealine. The basic version is the simply designed Idea doors, created with an aluminium perimeter frame and 5 mm thick glass plates. The Ideanet model also has a gold or silver metal mesh laminated between the two glass plates. This gives the door a very effective decorative and functional element. The glass panel with the metal grate infill is a total of 10 mm thick. We offer Idea models to a height of 3200 mm (Ideanet to 2800 mm high).

Idealine is characterized by attractive divided glass with subtle vertical and horizontal aluminium profiles in various arrangements. Available immediately are six models — Horizont, Frisky, Thin, Vertical, Leave and Chess — and you can invent your own passage.

The doors in the Idea range are available in revolving and sliding versions. We offer Idealine Wood in sliding variants only. We according to the RAL K7, NCS and CREATIVE METALLIC swatch books.

VALÓSÍTSA MEG AZ ELKÉPZELÉSÉT

Az eloxált alumíniumból és edzett üvegből készült finom keret minimalista, sőt már-már iparművészeti kapcsolata. Ezek az Idea, Ideanet és Idealine ajtók. Az alapkitétel a letisztult formatervű Idea ajtó, amely alumínium keretből és 5 mm vastag üvegtáblából áll. Az Ideanet modellnél a keret a két üveg közé laminált arany vagy ezüst fémrácscsal egészül ki. Az ajtó ezáltal egy nagyon hatásos dekorációs és funkcionális elemmel gazdagodik. A fémrácsos üvegbetét vastagsága összesen 10 mm. Az Idea modellek akár 3200 mm magasságban is elérhetőek (Ideanet 2800 mm magasságig).

Az Idealine-t a finom függőleges és vízszintes alumíniumprofilokkal különféle elrendezésekben osztott üveg jellemzi. Hat modell rendelhető – Horizont, Frisky, Thin, Vertical, Leave és Chess, és Ön is bátran szabadjára engedheti a képzeletét.

Az Idea sorozat szárnyas- és tolóajtó változatban is rendelhető, az Idealine Wood csak tolóajtóként. RAL K7, NCS vagy Creative Metallic színminták alapján festünk.





Modelová řada dveří Idea dokáže přirozeně a decentně rozdělit prostor na funkčně odlišné části a zároveň působit jako spojující designový prvek dvou místností.

Idealine Horizontal, posuv Premium, madlo Ell, sklo planibel bronz, rám RAL 9005.

The Idea model range of doors can naturally and subtly divide the space into functionally separate parts and at the same time act as a connecting design element for the two rooms.

Idealine Horizontal, Premium track, Ell grip, Planibel bronze glass, RAL 9005 frame.

Die Tür Idea kann einen Raum in zwei separate Räume trennen und dennoch als einheitliches und stilvolles Element beider Räume wahrgenommen werden.

Idealine Horizontal, Schiebesystem Premium, Griff Ell, Glas Planibel Bronze, Rahmen RAL 9005.

Az Idea ajtó modelcsalád természetes diszkrécióval osztja a teret funkcionálisan különböző részekre, miközben a két helyiséget összekapcsoló dizájnelem marad.

Idealine Horizontal, Premium sín, Ell fogantyú, planibel bronz üveg, RAL 9005 keret.



IDEALINE VERTIKAL

Idealine Vertikal, posuv Premium, madlo Ell, sklo planibel bronz, rām RAL 9005.

Idealine Vertikal, Premium track, Ell grip, Planibel bronze glass, RAL 9005 frame.

Idealine Vertikal, Schiebesystem Premium, Griff Ell, Glas Planibel Bronze, Rahmen RAL 9005.

Idealine Vertikal, Premium sīn, Ell fogantyú, planibel bronz üveg, RAL 9005 keret.



Idea, posuv Premium, madlo Ell, sklo planibel bronz, rám RAL 9005, obklad Egger Pistachio Green.

Idea, Premium track, Ell grip, Planibel bronze glass, RAL 9005 frame, Egger Pistachio Green cladding.

Idea, Schiebesystem Premium, Griff Ell, Glas Planibel Bronze, Rahmen RAL 9005, Verkleidung Egger Pistachio Green.

Idea, Premium sín, Ell fogantyú, planibel bronz üveg, RAL 9005 keret, Egger Pistachio Green burkolat.



Idea, posuv Trix Trendy, sklo planibel šedý, madlo Ell, rám RAL 9005.

Idea, Trix Trendy track, Planibel grey glass, Ell grip, RAL 9005 frame.

Idea, Schiebesystem Trix Trendy, Glas Planibel grau, Griff Ell, Rahmen RAL 9005.

Idea, Trix Trendy sín, planibel szürke üveg, Ell fogantyú, RAL 9005 keret.



Idealine Chess, posuv Premium, sklo planibel
bronz, madlo Ell, rám RAL 9005, obklad
dýha — dub s prasklinami Armagnac.

Idealine Chess, Premium track, Planibel
bronze glass, Ell grip, RAL 9005 frame, veneer
cladding — oak with Armagnac crevices.

Idealine Chess, Schiebesystem Premium,
Glas Planibel Bronze, Griff Ell, Rahmen RAL
9005, Verkleidung Furnier Eiche mit Rissen
Armagnac.

Idealine Chess, Premium sín, planibel bronz
üveg, Ell fogantyú, RAL 9005 keret, Armagnac
tölgy furnér.



Idealine Vertical, posuv Premium, sklo planibel bronz, madlo Ell, rám RAL 9005.

Idealine Vertical, Premium track, Planibel bronze glass, Ell grip, RAL 9005 frame.

Idealine Vertikal, Schiebesystem Premium, Glas Planibel Bronze, Griff Ell, Rahmen RAL 9005.

Idealine Vertical, Premium sîn, planibel bronz üveg, Ell fogantyú, RAL 9005 keret.

Idealine Horizontal, posuv Premium, sklo planibel bronz, madlo Ell, rám RAL 9005.

Idealine Horizontal, Premium track, Planibel bronze glass, Ell grip, RAL 9005 frame.

Idealine Horizontal, Schiebesystem Premium, Glas Planibel Bronze, Griff Ell, Rahmen RAL 9005.

Idealine Horizontal, Premium sîn, planibel bronz üveg, Ell fogantyú, RAL 9005 keret.



Idealine Leave, posuv Premium, sklo planibel bronz, madlo Ell, rám RAL 9005.

Idealine Leave, Premium track, Planibel bronze glass, Ell grip, RAL 9005 frame.

Idealine Leave, Schiebesystem Premium, Glas Planibel Bronze, Griff Ell, Rahmen RAL 9005.

Idealine Leave, Premium sîn, planibel bronz üveg, Ell fogantyú, RAL 9005 keret.



Idealine Frisky otočné, zárubeň Garde, sklo float, klika Grande, rám RAL 9023.

Idealine Frisky revolving, Garde doorframe, float glass, Grande door handle, RAL 9023 frame.

Idealine Frisky Drehtür, Zarge Garde, Floatglas, Klinge Grande, Rahmen RAL 9023.

Idealine Frisky szárnyas ajtó, Garde ajtótok, float üveg, Grande kilincs, RAL 9023 keret.



Idealine Chess, posuv Premium, sklo satinato, madlo Ell, rám RAL 9005.

Idealine Chess, Premium track, satinato glass, Ell grip, RAL 9005 frame.

Idealine Chess, Schiebesystem Premium, Glas Satinato, Griff Ell, Rahmen RAL 9005.

Idealine Chess, Premium sín, satinato üveg, Ell fogantyú, RAL 9005 keret.



Idealine Thin, posuv Trix Trendy, sklo planibel šedý pískovaný, madlo Ell, rám RAL 9005.

Idealine Thin, Trix Trendy track, sandblasted Planibel grey glass, Ell grip, RAL 9005 frame.

Idealine Thin, Schiebesystem Trix Trendy, Glas Planibel grau sandgestrahlt, Griff Ell, Rahmen RAL 9005.

Idealine Thin, sín Trix Trendy, planibel szürke homokszórt üveg, Ell fogantyú, RAL 9005 keret.





Ideanet Gold, posuv Premium, sklo float s kovovou mřížkou, madlo E11, rám RAL 9005.

Ideanet Gold, Premium track, float glass with metal mesh, E11 grip, RAL 9005 frame.

Ideanet Gold, Schiebesystem Premium, Floatglas mit Metallgitter, Griff E11, Rahmen RAL 9005.

Ideanet Gold, Premium sín, float fémrácsos üveg, E11 fogantyú, RAL 9005 keret.



Idea, posuv Premium, Grafosklo – motiv SH 1689, madlo E11, rám RAL 9004.

Idea, Premium track, Grafo-glass motif SH1689, E11 grip, RAL 9004 frame.

Idea, Schiebesystem Premium, Grafikglas – Motiv SH 1689, Griff E11, Rahmen RAL 9004.

Idea, Premium sín, dekorüveg – SH 1689 minta, E11 fogantyú, RAL 9004 keret.





Idealine Thin, otočné i posuvné, sklo planibel
bronz, rám RAL 9004, klika Grande a madlo Ell,
obklad Cleaf Fronda S156 Fortezza.

Idealine Thin, revolving and sliding, Planibel
bronze glass, RAL 9004 frame, Grande door
handle and Ell grip, Cleaf Fronda S156
Fortezza cladding.

Idealine Thin, Anschlag- und Schiebetür, Glas
Planibel Bronze, Rahmen RAL 9004, Klinke
Grande und Griff Ell, Verkleidung Cleaf Fronda
S156 Fortezza.

Idealine Thin, szárnyas- vagy tolóajtó, planibel
bronz üveg, RAL 9004 keret, Grande kilincs és Ell
fogantyú, Cleaf Fronda S156 Fortezza burkolat.



Idea, posuv Premium,
sklo Wired, rám RAL 9005,
madlo E11.

Idea, Premium track,
Wired glass, RAL 9005
frame, E11 grip.

Idea, Schiebesystem
Premium, Glas Wired,
Rahmen RAL 9005, Griff E11.

Idea, Premium sîn, Wired
üveg, RAL 9005 keret,
E11 fogantyú.

Idea, posuv Premium,
sklo Flutes, rám RAL 9005,
madlo E11.

Idea, Premium track,
Flutes glass, RAL 9005
frame, E11 grip.

Idea, Schiebesystem
Premium, Glas Flutes,
Rahmen RAL 9005, Griff E11.

Idea, Premium sîn,
Flutes üveg, RAL 9005
keret, E11 fogantyú.



60



61

Idea, posuv Premium, sklo planibel šedý, rám RAL 9005, madlo E11.

Idea, Premium track, Planibel grey glass, RAL 9005 frame, E11 grip.

Idea, Schiebesystem Premium, Glas Planibel grau, Rahmen RAL 9005, Griff E11.

Idea, Premium sîn, planibel szürke üveg, RAL 9005 keret, E11 fogantyú.

Idea, posuv Trix Trendy, sklo planibel bronz pískovaný, rám RAL 9005, madlo E11.

Idea, Trix Trendy track, sandblasted Planibel bronze glass, RAL 9005 frame, E11 grip.

Idea, Schiebesystem Trix Trendy, Glas Planibel Bronze sandgestrahlt, Rahmen RAL 9005, Griff E11.

Idea, Trix Trendy sîn, planibel bronz homokszórt üveg, RAL 9005 keret, E11 fogantyú.



62



63

Idealine Wood Horizontal, posuv Premium, sklo planibel bronz, madlo Ell, rám dýha dub flader Effeto Grezo.

Idealine Wood Horizontal, Premium track, Planibel bronze glass, Ell grip, Flader Effeto Grezo parallel oak veneer frame.

Idealine Wood Horizontal, Schiebesystem Premium, Glas Planibel Bronze, Griff Ell, Rahmen Eiche flader Effeto Grezo.

Idealine Wood Horizontal, Premium sín, planibel bronz üveg, Ell fogantyú, flader Effeto Grezo tölgy furnér keret.

Detail dveří Idealine Wood Horizontal v posuvném systému Premium.

Detail of Idealine Wood Horizontal door in Premium sliding system.

Detail der Tür Idealine Wood Horizontal im Schiebesystem Premium.

Idealine Wood Horizontal ajtó közelkép Premium tolórendszerben.



Detail posuvných dveří
Idealine Vertical, sklo float,
rám RAL 9005.

Detail of Idealine Vertical
sliding door, float glass, RAL
9005 frame.

Detail Schiebesystem
Idealine Vertical, Floatglas,
Rahmen RAL 9005.

Idealine Vertical tolóajtó
közelkép, float üveg, RAL
9005 keret.



Detail posuvných dveří
Ideanet Silver, rám RAL 9004.

Detail of Ideanet Silver
sliding door, RAL 9004 frame.

Detail Schiebesystem Ideanet
Silver, Rahmen RAL 9004.

Ideanet Silver tolóajtó közel-
kép, RAL 9004 keret.



Detail uchycení dveří Idealine Horizontal v posuvu Premium.

Detail of Idealine Horizontal door attachment in Premium track.

Detail Befestigung der Tür Idealine Horizontal, Schiebe-system Premium.

Idealine Horizontal tolóajtó rögzítés közelkép Premium sínben.



Detail otočných dveří Idea, sklo planibel bronz, klika Elity, rám RAL 9004.

Detail of Idea revolving door, Planibel bronze glass, Elity door handle, RAL 9004 frame.

Detail Anschlagtür Idea, Glas Planibel Bronze, Klinke Elity, Rahmen RAL 9004.

Idea szárnyasajtó közelkép, planibel bronz üveg, Elity kilincs, RAL 9004 keret.



68



69

Detail dveří Idea se sklem
Wired, rám RAL 9005.

Detail of Idea door with
Wired glass, RAL 9005 frame.

Detail der Tür Idea mit Glas
Wired, Rahmen RAL 9005.

Idea ajtó részlet Wired
üveggel, keret RAL 9005.

Detail dveří Idea se sklem
Flutes v navázání na podlahu
bez nutnosti přechodové lišty.

Detail of Idea door with Flutes
glass attached to the floor
with no need for transitional
moulding.

Detail der Tür Idea mit Glas
Flutes in Anbindung an den
Fußboden ohne Übergangs-
leiste.

Idea ajtó közelkép Flutes
üveg küszöblécet nem igénylő
padlókapcsolattal.

KOVÁNÍ DVEŘÍ IDEA PRO OTOČNOU VARIANTU
/ FITTINGS FOR IDEA DOOR, REVOLVING VERSION
/ BESCHLÄGE DER ALS ANSCHLAGTÜR AUSGEFÜHRTEN
TÜR IDEA
/ IDEA AJTÓVASALAT SZÁRNYASAJTÓ KIVITELHEZ

70

71



Decent
Klika / Door handle / Klinke / Kilincs

Elity
Klika / Door handle / Klinke / Kilincs

KOVÁNÍ DVEŘÍ IDEA PRO POSUVNOU VARIANTU
 / FITTINGS FOR IDEA DOOR, SLIDING VERSION
 / BESCHLÄGE DER ALS SCHIEBETÜR AUSGEFÜHRTEN
 TÜR IDEA
 / IDEA AJTÓVASALAT TOLÓAJTÓ KIVITELHEZ



E11 Wood
 Madlo / Grip / Griff / Fogantyú



Mini Wood
 Madlo / Grip / Griff / Fogantyú



Cee
 Madlo / Grip / Griff / Fogantyú



E11
 Madlo / Grip / Griff / Fogantyú



Mini
 Madlo / Grip / Griff / Fogantyú



Ruler
 Madlo / Grip / Griff / Fogantyú

KRISTALO

DVEŘE / DOORS / TÜREN / AJTÓK

OSTRÉ LINIE, MINIMALISTICKÝ VZHLED,
SKVĚLÉ MECHANICKÉ VLASTNOSTI

Základem dveří Kristalo je velmi pevný rám z eloxovaného hliníkového profilu, který je vyplněn sklem.

Dveře Kristalo jsme vyvinuli pro kancelářské prostory, kde skvěle vynikne jejich robustní rám. V kombinaci se sklem pak tvoří nadčasový minimalistický vzhled. Ideální je kombinace s fixními skleněnými stěnami. Dveře Kristalo vyrábíme pouze v otočném provedení.

Lze povrchově upravit lakováním podle vzorníků RAL K7, NCS a Creative Metallic.

SHARP LINES, A MINIMALIST LOOK,
EXCELLENT MECHANICAL PROPERTIES

The basis of Kristalo doors is a very solid frame made of anodized aluminium profile, panelled with glass.

We have developed Kristalo doors for office spaces, where their robust frame stands out splendidly. Combined with glass, it creates a timeless minimalist look. It is ideal when combined with fixed glass walls. We make Kristalo doors only in a revolving version.

The surface can be painted according to the RAL K7, NCS and Creative Metallic swatch books.

SCHARFE LINIEN, MINIMALISTISCHES DESIGN,
TOLLE MECHANISCHE EIGENSCHAFTEN

Die Tür Kristalo basiert auf einem äußerst festen Rahmen aus eloxiertem Aluminiumprofil mit Glasfüllung.

Die Tür Kristalo wurde für Büroräume entwickelt, wo ihr robuster Rahmen perfekt zur Geltung kommt. In Kombination mit dem Glas besticht sie durch ihren zeitlosen, minimalistischen Look. Ideal in Kombination mit feststehenden Glaswänden. Die Tür Kristalo wird nur als Anschlagtür gefertigt.

Die Oberfläche kann nach den Farbstandards RAL, NCS oder Creative Metallic lackiert werden.

ÉLES VONALAK, MINIMALISTA KÜLSŐ,
KIEMELKEDŐ MECHANIKAI JELLEMZŐK

A Kristalo ajtó alapja egy nagyon erős, eloxált alumínium profilból készült keret üvegbetéttel.

A szembeötlő robusztus keretekkel felszerelt Kristalo ajtókat irodahelyiségekhez terveztük. Üveggel kombinálva időtálló minimalista megjelenéssel bír. Fix üvegfallal kombinálva mutat magából legtöbbit. A Kristalo ajtókat csak szárnyasajtó kivitelben gyártjuk.

Felületkezelése RAL K7, NCS és Creative Metallic színminta alapján festve.





Modelová řada Kristalo dokáže tvarem rámu a variabilitou typů prosklení nenásilně akcentovat dveřní prostor.

Kristalo otočné, RAL 9004, zárubeň Aktive, sklo planibel bronz, klika Minimal, skleněné stěny Kappa.

The Kristalo model range, with its frame shape and the variety of glazing types, can gracefully accent any door space.

Kristalo revolving, RAL 9004, Aktive door-frame, Planibel bronze glass, Minimal door handle, Kappa glass walls.

Die Modellreihe Kristalo kommt mit einem einzigartigen Türrahmen und variablen Verglasungsmöglichkeiten. Der Türbereich ist dabei nur dezent betont.

Anschlagtür Kristalo, RAL 9004, Zarge Aktive, Glas Planibel Bronze, Klinke Minimal, Glaswände Kappa.

A Kristalo modellosalád a keret alakjával és az üvegbetétek változatosságával minden tolakodás nélkül kihangsúlyozza az ajtónyílást.

Kristalo szárnyas ajtó, RAL 9004, Aktive ajtótok, planibel bronz üveg, Minimal kilincs, Kappa üvegfalak.



Kristalo otočnė, RAL 9004, zarubeŇ Aktive, sklo planibel bronz, klika Minimal, skleně- nė stěny Kappa.

Kristalo revolving, RAL 9004, Aktive doorframe, Planibel bronze glass, Minimal door handle, Kappa glass walls.

Anschlagtur Kristalo, RAL 9004, Zarge Aktive, Glas Planibel Bronze, Klinke Minimal, Glaswande Kappa.

Kristalo szarnyas ajto, RAL 9004, Aktive ajtotok, planibel bronz veg, Minimal kilincs, Kappa vegfalak.



Kristalo otočnė, ram RAL 9004, sklo planibel bronz, klika Minimal, obklad Cleaf Fronda S156 Fortezza.

Kristalo revolving, RAL 9004 frame, Planibel bronze glass, Minimal door handle, Cleaf Fronda S156 Fortezza cladding.

Anschlagtur Kristalo, Rahmen RAL 9004, Glas Planibel Bronze, Klinke Minimal, Verkleidung Cleaf Fronda S156 Fortezza.

Kristalo szarnyasajto, RAL 9004 keret, planibel bronz veg, Minimal kilincs, Cleaf Fronda S156 Fortezza burkolat.



Kristalo otočné, RAL 9005, zárubeň Efekta, sklo float, klika Mimimal, skleněné stěny Kappa, schodiště Slim Wood Under, zábradlí Blade RAL 9005.

Kristalo revolving, RAL 9005, Efekta doorframe, float glass, Minimal door handle, Kappa glass walls, Slim Wood Under staircase, Blade RAL 9005 railing.

Anschlagtür Kristalo, RAL 9005, Zarge Efekta, Floatglas, Kinke Mimimal, Glaswände Kappa, Treppe Slim Wood Under, Geländer Blade RAL 9005.

Kristalo szárnyas ajtó, RAL 9005, Efekta ajtótok, float üveg, Mimimal kilincs, Kappa üvegfalak, Slimm Wood Under lépcső, Blade RAL 9005 korlát.



82



83

Detail dveří Kristalo v otočné variantě, RAL 9004, sklo planibel bronz.

Detail of Kristalo door in revolving version, RAL 9004, Planibel bronze glass.

Detail der Tür Kristalo in Anschlagtür-Variante, RAL 9004, Glas Planibel Bronze.

Kristalo szárnyas kivitelű ajtó közelkép, RAL 9004, planibel bronz üveg.

Detail dveří Kristalo s klikou Minimal, sklo planibel bronz, rám RAL 9004.

Detail of Kristalo door with Minimal door handle, Planibel bronze glass, RAL 9004 frame.

Detail der Tür Kristalo mit Klinke Minimal, Glas Planibel Bronze, Rahmen RAL 9004.

Kristalo ajtó közelkép Minimal kilincs, planibel bronz üveg, RAL 9004 keret.

KOVÁNÍ DVEŘÍ KRISTALO PRO OTOČNOU VARIANTU
/ FITTINGS FOR KRISTALO DOOR, REVOLVING VERSION
/ BESCHLÄGE DER ALS ANSCHLAGTÜR AUSGEFÜHRTEN
TÜR KRISTALO
/ KRISTALO AJTÓVASALAT SZÁRNYASAJTÓ KIVITELHEZ



Minimal
Klika / Door handle / Klinke / Kilincs



Maximal
Klika / Door handle / Klinke / Kilincs

EFEKTA OBKLAD / CLADDING / VERKLEIDUNGEN / BURKOLATOK

MODERNÍ VÍCEÚČELOVÝ OBKLADOVÝ SYSTÉM

Základními stavebními prvky jsou na míru vyrobené lišty z hliníkových profilů a spojovací prvky, které společně tvoří rastr pro připevnění obkladových panelů a doplňkového vybavení. Mezi prvky systému patří i zárubeň Efekta, která umožní obklad plynule spojit s našimi dveřmi a společně tak vytvořit dojem jednotitého povrchu stěny. Systém lze snadno montovat i demontovat.

Efekta najde uplatnění v domácnostech, kancelářích a obchodech zejména díky své univerzálnosti a široké škále multifunkčních doplňků jako jsou zásuvky, police, věšáky, držáky apod. Škála obkladových materiálů je velmi široká a dokáže uspokojit zákazníky, kteří hledají úsporné a přitom efektivní řešení, ale i náročné uživatele, kteří si potrpí na luxusní materiály a provedení. Hliníkové prvky lze navíc i lakovat dle vzorníku RAL K7, NCS a Creative Metallic.

MODERNES MEHRZWECK-VERKLEIDUNGSSYSTEM

Zu den wichtigsten Bauelementen gehören maßgefertigte Aluminium-Profilstreifen und Verbindungselemente, die ein Raster zur Befestigung von Verkleidungsplatten und Zubehör bilden. Zu den Systemelementen zählt auch die Zarge Efekta, mit der sich Verkleidung und Tür so verbinden lassen, dass eine einheitliche Wandfläche entsteht. Das System kann mühelos montiert und demontiert werden.

Efekta findet in Wohnräumen ebenso wie in Büros und Geschäftsräumen Verwendung, was vor allem auf die Vielseitigkeit und die große Auswahl an Multifunktions-Zubehör wie Schubladen, Regale, Kleiderhaken etc. zurückzuführen ist. Die Auswahl an Verkleidungsmaterial ist groß und erfreut nicht nur Käufer, die eine ökonomische und effektive Lösung suchen, sondern auch anspruchsvolle Kunden, die luxuriöse Werkstoffe und eine hochwertige Ausführung verlangen. Zudem können die Aluminiumelemente nach den Standards RAL, NCS und Creative Metallic lackiert werden.

MODERN MULTI-PURPOSE CLADDING SYSTEM

Basic construction elements include custom-made mouldings of aluminium profile, and connection elements that form a grid together for attaching cladding panels and accessories. The system's elements also include the Efekta doorframe, which allows the lining to seamlessly connect to our doors and create the impression of a solid wall surface. The system is easy to install and remove.

Efekta can be used in homes, offices and shops, especially thanks to its universality and wide range of multi-functional accessories, such as drawers, shelves, hangers, holders, etc. The range of cladding materials is very wide and pleases customers who are looking for an economical but effective solution, as well as demanding users who are partial to luxurious materials and design. The aluminium parts can even be painted according to the RAL K7, NCS and Creative Metallic swatch books.

MODERN TÖBBFUNKCIÓS BURKOLÓRENDSZER

Az alapvető építőelemek egyedi gyártású alumínium profil lécek és összekötő elemek, amelyek együtt egy rácsot alkotnak a burkolópanelek és kiegészítők rögzítésére. A rendszer eleme az Efekta ajtókeret is, amely átmenet nélkül köti össze a burkolatot ajtóinkkal, egy egységes, megszakítás nélküli fal benyomását keltve. A rendszer könnyen össze- és szét szerelhető.

Az Efekta elsősorban sokoldalúságának és többfunkciós kiegészítőinek, úm. fiókoknak, polcoknak, akasztóknak, tartóknak, stb. köszönhetően használható otthon, irodában vagy üzletben. A burkolóanyagok választéka nagyon széles, és kielégíti nem csak a gazdaságos ám hatékony megoldásokat keresők, hanem a fényűző anyagokat és dizájnt preferáló ügyfeleink legmagasabb szintű igényeit is. Az alumínium elemek RAL K7, NCS és Creative Metallic színminták alapján is festhetők.





Systém Efekta lze propojit s modelovými řadami dveří Master, Idea a Kristalo. Celék pak působí velmi elegantně a je designově čistý.

Efekta v kombinaci s posuvnými dveřmi Idealine Wood Horizontal, dřeva dub rovnoletý Sand.

The Efekta system can be connected to the Master, Idea and Kristalo model ranges. The combination has elegance and clean design.

Efekta combined with Idealine Wood Horizontal sliding door, Sand tight-grained oak veneer.

Das System Efekta kann mit den Modellreihen Master, Idea und Kristalo kombiniert werden. Das Ganze vermittelt Eleganz und stilvolle Reinheit.

Efekta in Kombination mit der Schiebetür Idealine Wood Horizontal, Furnier Eiche gleichmäßig Sand.

Az Efekta rendszer a Master, Idea és Kristalo ajtómodell terméksorokkal is összekapcsolható. Egy rendkívül elegáns és letisztult dizájnt kapunk eredményként.

Efekta az Idealine Wood Horizontal tolóajtóval kombinálva, Sand tölgy furnérral.



90



91

Efekta, dýha dub rovnoletý Sand, dveře Master ve stejném povrchu.

Efekta, Sand tight-grained oak veneer, Master door in the same surface.

Efekta, Furnier Eiche gleichmäßig Sand, Tür Master in gleicher Oberfläche.

Efekta, Sand tölgy furnér, Master ajtó azonos felülettel.

Efekta, dýha dub rovnoletý Sand, v kombinaci s dveřmi Master a zrcadlem.

Efekta, Sand tight-grained oak veneer, combined with Master door and mirror.

Efekta, Furnier Eiche gleichmäßig Sand, in Kombination mit Tür Master und Spiegel.

Efekta, Sand tölgy furnér, Master ajtóval és tükörrel kombinálva.



Efekta, dub flader Armagnac, dveře Idea, sklo Flutes, rám zlatá metalíza, madlo E11.

Efekta, Flader Armagnac oak, Idea doors, Flutes glass, gold metallic frame, E11 grip.

Efekta, Eiche Flader Armagnac, Tür Idea, Glas Flutes, Rahmen Gold Metallic, Griff E11.

Efekta, flader Armagnac tölgy, Idea ajtó, Flutes üveg, arany metált keret, E11 fogantyú.



Efekta, dub flader Armagnac, Cleaf Idea FB80 Renio, dveře Idea, sklo Flutes, rám zlatá metalíza, madlo Ell.

Efekta, Flader Armagnac oak, Cleaf Idea FB80 Renio, Idea doors, Flutes glass, gold metallic frame, Ell grip.

Efekta, Eiche Flader Armagnac, Cleaf Idea FB80 Renio, Tür Idea, Glas Flutes, Rahmen Gold Metallic, Griff Ell.

Efekta, flader Armagnac tölgy, Cleaf Idea FB80 Renio, Idea ajtó, Flutes üveg, arany metál keret, Ell fogantyú.

Efekta, dýha dub sukátý Grigio Perla, dveře Idea, sklo Wired, rám RAL 9005, madlo Ell.

Efekta, Grigio Perla knotty oak veneer, Idea door, Wired glass, RAL 9005 frame, Ell grip.

Efekta, Furnier Eiche astig Grigio Perla, Tür Idea, Glas Wired, Rahmen RAL 9005, Griff Ell.

Efekta, Grigio Perla csomós tölgy furnér, Idea ajtó, Wired üveg, RAL 9005 keret, Ell fogantyú.



Efekta, dub flader Naturale, zárubeň Efekta, dveře Master, sklo NCS S 1500-N, klika Maximal.

Efekta, Flader Naturale oak, Efekta doorframe, Master door, NCS S 1500-N glass, Maximal door handle.

Efekta, Eiche Flader Naturale, Zarge Efekta, Tür Master, Glas NCS S 1500-N, Klinke Maximal.

Efekta, flader Naturale tölgy, Efekta ajtótok, Master ajtó, NCS S 1500-N üveg, Maximal kilincs.

Efekta, Egger Pistachio Green, zrcadlo.

Efekta, Egger Pistachio Green, mirror.

Efekta, Egger Pistachio Green, Spiegel.

Efekta, Egger Pistachio Green, tükör.



Efekta, dýha dub flader Grigio Camuna, dveře Idea Wood v posuvu Premium, rám dýha dub Flader Grigio Camuna, madlo Ell. Sklo planibel bronz pískované do ztracena.

Efekta, Flader Grigio Camuna oak veneer, Idea Wood door in Premium track, Flader Grigio Camuna oak veneer frame, Ell grip. Idea Wood in Flader Naturale oak veneer, Planibel bronze glass.

Efekta, Furnier Eiche Flader Grigio Camuna, Tür Idea Wood in Schiebesystem Premium, Rahmen Furnier Eiche Flader Grigio Camuna, Griff Ell. Idea Wood im Furnier Eiche Flader Naturale, Glas Planibel Bronze.

Efekta, flader Grigio Camuna tölgy furnér, Idea Wood ajtó Premium sínben, flader Grigio Camuna tölgy furnér keret, Ell fogantyú. Idea Wood Flader Naturale tölgy furnérban, planibel bronz üveg.







Efekta,
RAL 250 50 10,
RAL 110 50 20,
RAL 050 70 20,
Master NCS S 2502-Y,
klika Minimal.

Efekta,
RAL 250 50 10,
RAL 110 50 20,
RAL 050 70 20,
Master NCS S 2502-Y,
Minimal door handle.

Efekta,
RAL 250 50 10,
RAL 110 50 20,
RAL 050 70 20,
Master NCS S 2502-Y,
Klinke Minimal.

Efekta,
RAL 250 50 10,
RAL 110 50 20,
RAL 050 70 20,
Master NCS S 2502-Y,
Minimal kilincs.

Efekta, černý magnetický
povrch, lak RAL 7032.

Efekta, black magnetic
surface, RAL 7032 lacquer.

Efekta, Oberfläche schwarz
magnetisch, Lack RAL 7032.

Efekta, fekete mágneses
felület, RAL 7032 festék.



Efekta, Cleaf Millenium S087 Watson,
sklo RAL 9004.

Efekta, Cleaf Millenium S087 Watson,
RAL 9004 glass.

Efekta, Cleaf Millenium S087 Watson,
Glas RAL 9004.

Efekta, Cleaf Millenium S087 Watson,
RAL 9004 üveg.



Vybavení šatny systémem Efekta s doplňky, dub rovnoletý Barrique.

Efekta closet system equipment with accessories, Barrique tight-grained oak.

Garderobeneinrichtung mit dem System Efekta mit Zubehör, Eiche gleichmäßig Barrique.

Öltöző Efekta rendszerrel, tartozékokkal, Barrique tölgy.

Vybavení obchodu systémem Efekta s doplňky, dýha ořech.

Efekta shop system equipment with accessories, walnut veneer.

Geschäftseinrichtung mit dem System Efekta mit Zubehör, Furnier Nussbaum.

Bolt Efekta rendszerrel, tartozékokkal, dió furnér.



Detail napojení systému Efekta s dřívem na dveře Master v zárubni Efekta v reverzním provedení.

Detail of Efekta connection system with veneer on Master door with Efekta doorframe in reverse design.

Detail Anbindung des Systems Efekta mit Furnier an die Tür Master mit Zarge Efekta in Reverse-Ausführung.

Közelkép a furnéros Efekta rendszer kapcsolata a Master ajtóval, Efekta ajtókeretben, tokba nyíló kivitelben.



Detail police s šatní tyčí Efekta, dub rovnoletý Armagnac.

Detail of Efekta shelf with clothes rod, Armagnac tight-grained oak.

Detail Regal mit Kleiderstange Efekta, Eiche gleichmäßig Armagnac.

Efekta polc közelkép ruhatartó rúddal, Armagnac tölgy.



112

113



Detail police Efekta, laminát Egger Pinie Aland bílá.

Detail of Efekta shelf, Egger laminate – white Aland pine.

Detail Regal Efekta, Laminat Egger, Pinie Aland weiß.

Efekta polc közelkép, Egger Pinie Aland fehér laminált felület.

Detail na obložení rohu systémem Efekta, laminát Egger dub Bardolino přírodní.

Detail of cladding for Efekta system, Egger laminate, natural Bardolino oak.

Detail an Eckenverkleidung mit dem System Efekta, Laminat Egger Eiche Bardolino natur.

Sarokburkolat közelkép Efekta rendszer, Egger laminált felület Bardolino natúr tölgy.

W – šířka
H – výška
D – hloubka

W – width
H – height
D – depth

W – Breite
H – Höhe
D – Tiefe

W – szélesség
H – magasság
D – mélység

Rozměry jsou v mm.
Bližší informace naleznete
v Profikatalogu.

Dimensions are in millimetres.
More information can be found in the
Profi catalogue.

Maße in mm.
A usfűrlíche Informationen
finden Sie im Profikatalog.

mm-ben megadott méretek.
További információk
a Profikatalógusban.



W 450-800
H 240
D 500



W 450-800
H 290
D 500



Zásuvková skříňka

Drawer cabinet

Schubladenkasten

Fiókos tárolópolc

Zásuvková skříňka,
čelo a půda sklo

Drawer cabinet,
glass front and bottom

Schubladenkasten,
Front und Boden aus Glas

Fiókos tárolópolc,
előlap és fedlap üveg



W 450-800
H 460
D 500

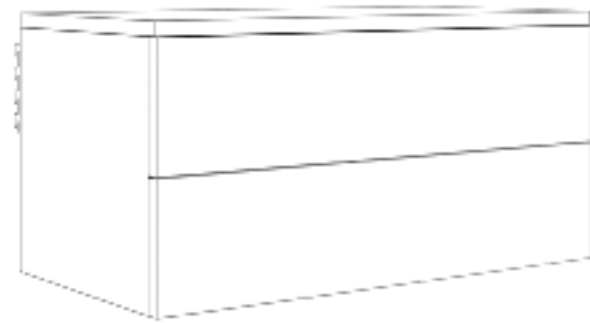

W 450-800
H 512
D 500

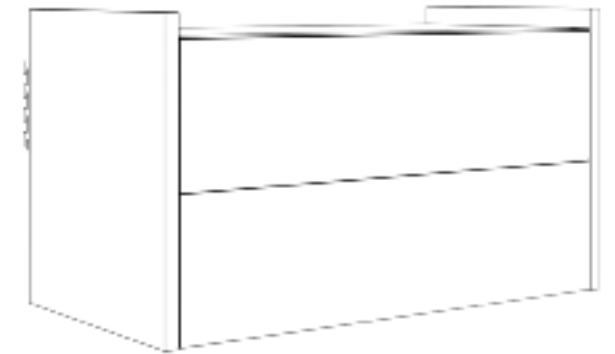

Dvouzásuvková skříňka

Double drawer cabinet

Doppelschubladenkasten

Duplaíókos tárolópolc

Dvouzásuvková skříňka,
čelo a půda sklo

Double drawer cabinet,
glass front and bottom

Doppelschubladenkasten,
Front und Boden aus Glas

Duplaíókos tárolópolc,
előlap és fedlap üveg

DOPLŇKY / ACCESSORIES / ZUBEHÖR / TARTOZÉKOK

W – šířka
H – výška
D – hloubka

W – width
H – height
D – depth

W – Breite
H – Höhe
D – Tiefe

W – szélesség
H – magasság
D – mélység

Rozměry jsou v mm.
Bližší informace naleznete
v Profíkatalogu.

Dimensions are in millimetres.
More information can be found in the
Profi catalogue.

Maße in mm.
A usführliche Informationen
finden Sie im Profíkatalog.

mm-ben megadott méretek.
További információk
a Profíkatalógusban.



W 450-800
H 460
D 500

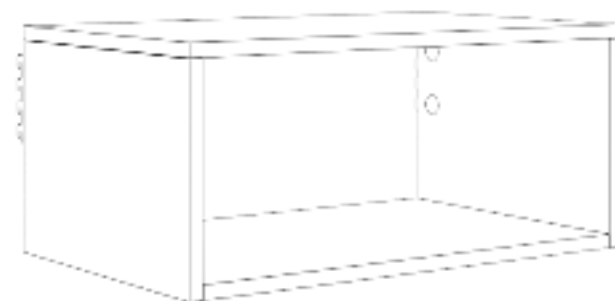

Nika

Nika

Nika

Nika



W 200-800
H 18
D 406 / 70



Police na boty

Shoe rack

Schuhregal

Cipőtartó polc



W 200-1250
H 28
D 304



Police

Shelf

Regal

Polcok



W 200-800
H 18
D 406 / 70



Polohovateľná police na boty

Adjustable shoe rack

Verstellbares Schuhregal

Állítható cipőtartó polc

W – šířka
H – výška
D – hloubka

W – width
H – height
D – depth

W – Breite
H – Höhe
D – Tiefe

W – szélesség
H – magasság
D – mélység

Rozměry jsou v mm.
Bližší informace naleznete
v Profikatalogu.

Dimensions are in millimetres.
More information can be found in the
Profí catalogue.

Méře in mm.
A usfűrlíche Informationen
finden Sie im Profíkatalog.

mm-ben megadott méretek.
További információk
a Profíkatalógusban.



W 200-800
H 8
D 2



W 200-800
H 8
D 204 / 406



Skleněná police

Glass shelf

Glasregal

Üvegpolc

Skleněná police

Glass shelf

Glasregal

Üvegpolc



W 200-800
H 8
D 200-350 / 300-450

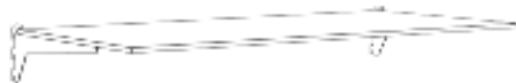

W 200-1250
H 18 / 26 / 36
D 304 / 406

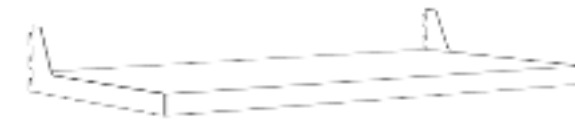

Skleněná police

Glass shelf

Glasregal

Üvegpolc

Police s drážkou

Grooved shelf

Regal mit Rille

Hornyolt polc

DOPLŇKY / ACCESSORIES / ZUBEHÖR / TARTOZÉKOK

W – šířka
H – výška
D – hloubka

W – width
H – height
D – depth

W – Breite
H – Höhe
D – Tiefe

W – szélesség
H – magasság
D – mélység

Rozměry jsou v mm.
Bližší informace naleznete
v Profikatalogu.

Dimensions are in millimetres.
More information can be found in the
Profí catalogue.

Méře in mm.
A usführliche Informationen
finden Sie im Profíkatalog.

mm-ben megadott méretek.
További információk
a Profíkatalógusban.



W 200-1250
H 18 / 28
D 406



Police s držákem šatní tyče

Shelf with clothes rod bracket

Regal mit Kleiderstangenhalter

Polc ruhatartó rúdhhoz



W 200-1250
H 18 / 28
D 204 / 304



Police

Shelf

Regal

Polcok



W 200-800
H 18
D 406



Police s držákem šatní tyče

Shelf with clothes rod bracket

Regal mit Kleiderstangenhalter

Polc ruhatartó rúdhhoz



W 200-1250
H 18 / 28
D 204 / 406



Police

Shelf

Regal

Polcok

W – šířka
H – výška
D – hloubka

W – width
H – height
D – depth

W – Breite
H – Höhe
D – Tiefe

W – szélesség
H – magasság
D – mélység

Rozměry jsou v mm.
Bližší informace naleznete
v Profíkatalogu.

Dimensions are in millimetres.
More information can be found in the
Profi catalogue.

Maße in mm.
A usführliche Informationen
finden Sie im Profikatalog.

mm-ben megadott méretek.
További információk
a Profikatalógusban.



W 103
H 315



Samostatný držák pro šatní tyč

Separate bracket for clothes rod

Kleiderstangenhalter

Önálló ruhatartó rúd konzol



W 260
H 285



Samostatný držák na ramínka 40°

Separate bracket for 40° hangers

Separater Kleiderbügelhalter 40°

Önálló vállfatartó 40°



W 160
H 50
D 190

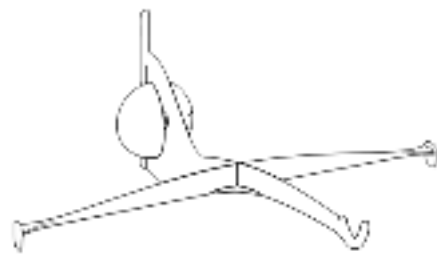

Držák brýlí

Eyeglass holder

Brillenhalter

Szemüvegtartó



W 120
H 285

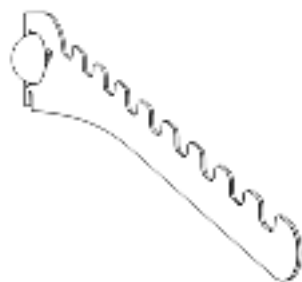

Samostatný držák na ramínka 20°

Separate bracket for 20° hangers

Separater Kleiderbügelhalter 20°

Önálló vállfatartó 20°

MATERIÁLY, DEKORY A BARVY

Na následující straně najdete přehledný manuál s indexy pro zjednodušení práce při výběru materiálů, dekorů a barev.

Vedle standardně dodávaných typů skel, dřevěných a kamenných dřív, laminátů a akrylátových fólií, zde najdete tipy na zajímavé odstíny barev NCS a Creative Metallic.

Nechte se inspirovat nebo popustte uzdu své kreativitě.

MATERIALS, LOOKS AND COLOURS.

On the next page, you will find a clearly arranged manual with indexes that make it easier to choose materials, looks and colours.

In addition to the standard types of glasses delivered, wood and stone veneers, laminates and acrylic films, here you can find tips on interesting shades of NCS and Creative Metallic colours.

Use them for inspiration or let your creativity run free.

MATERIAL, DEKOR UND FARBE

Auf der folgenden Seite finden Sie ein übersichtliches Benutzerhandbuch mit Indexzahlen für eine einfache Auswahl von Material, Dekor und Farbe.

Neben standardmäßig gelieferten Glastypen, Holz- und Stein- furnier, Laminat und Acrylatfolien finden Sie hier interessante Farben aus der NCS und Creative Metallic Farbtabelle.

Lassen Sie sich inspirieren oder geben Ihrer Kreativität freien Lauf.

ANYAGOK, MINTÁK ÉS SZÍNEK

A következő oldalon egy áttekinthető kézikönyv található indexekkel, az anyagok, minták és színek kiválasztását megkönnyítendő.

A szokásos üveg-, fa- és kőfurnér, laminált felület és akrilfólia típusok mellett itt érdekes ötletek találhatók az NCS és a Creative Metallic színminták különböző színárnyalataival.

Inspirálódjon, vagy engedje szabadjára kreativitását!

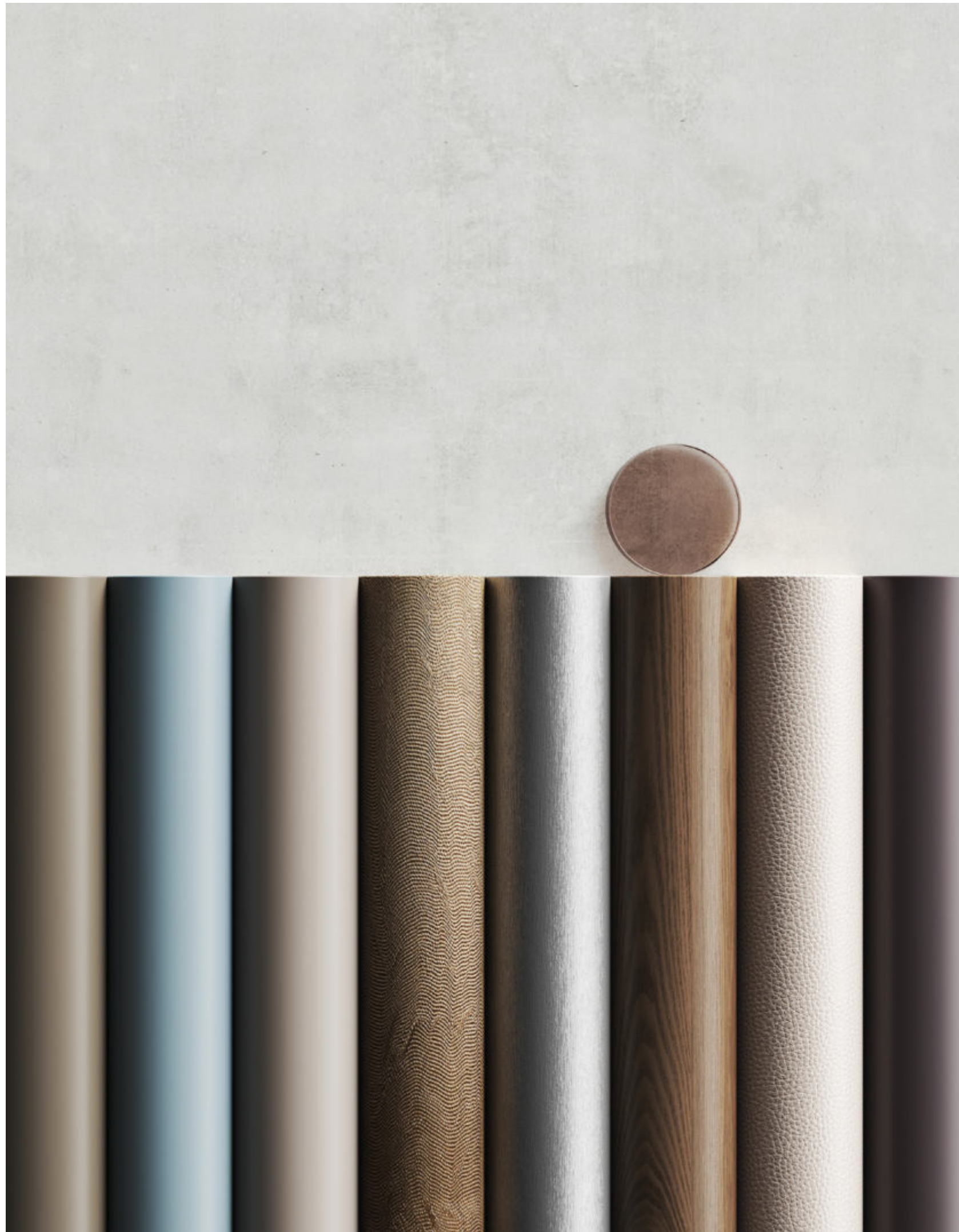

PRÁCE SE VZORNÍKEM / WORKING WITH THE SWATCH BOOK / ARBEIT MIT DEN FARBMUSTERN / A TERMÉKMINTÁK HASZNÁLATA

Pro zjednodušení práce se vzorníkem a lepší orientaci při výběru vhodných materiálů jsme pro Vás připravili piktogramy s indexy. Každá modelová řada má dva indexy, jeden pro rám a druhý pro opláštění/výplň. Indexy se následně objevují u jednotlivých vzorků materiálů a barev a tím identifikují příslušnost k dané části produktu.

For easier work with the swatch book and better orientation when selecting the right materials, we have prepared pictographs with indexes. Each model range has two indexes, one for the frame, and the other for the sheathing or infill. You will then find indexes with each material sample and colour to identify which part of the product it belongs to.

Die Piktogramme mit Indexzahlen vereinfachen die Arbeit mit den Farbmustern und ermöglichen eine bessere Orientierung bei der Auswahl passender Werkstoffe. Jede Modellreihe ist mit zwei Indexzahlen versehen: eine für den Rahmen, die andere für die Verkleidung/Füllung. Die Indexzahlen sind bei einzelnen Werkstoff- und Farbmustern angeführt und identifizieren somit die Zugehörigkeit zum jeweiligen Produkt.

Annak érdekében, hogy megkönnyítsük a termékminták használatát és a tájékozódást az anyagválasztás során, indexet és piktogramokat használtunk. Minden modellsornak két indexe van, az egyik a keretre, a másik a burkolatra/betétre vonatkozik. Az indexek megjelennek az egyes anyag- és színmintáknál, megmutatva a kapcsolatot az adott termékrésszel.

MASTER

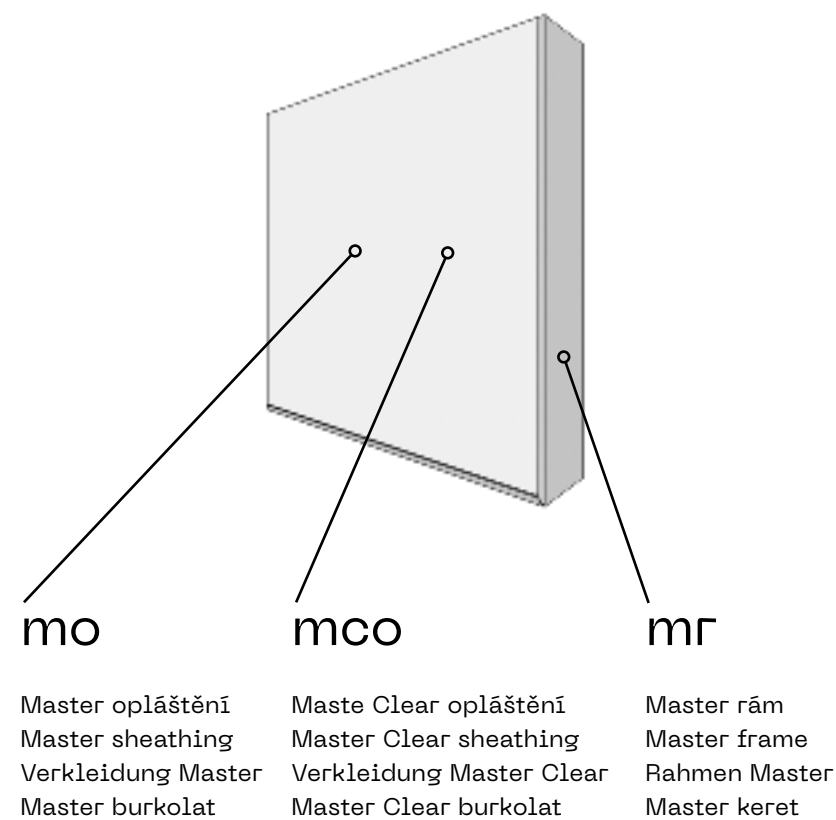

IDEA

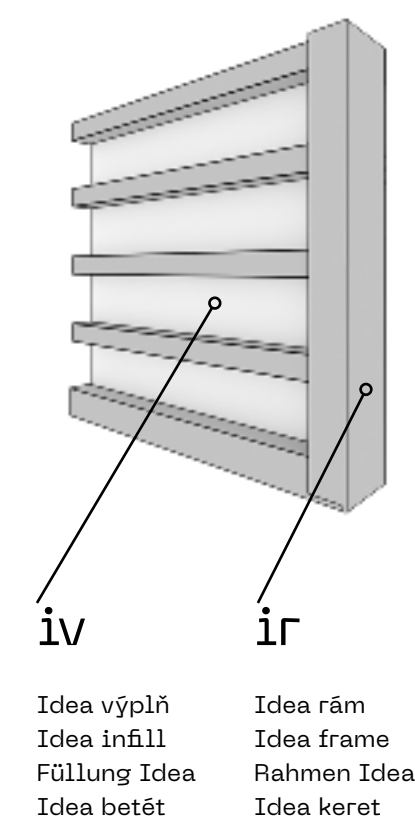

KRISTALO

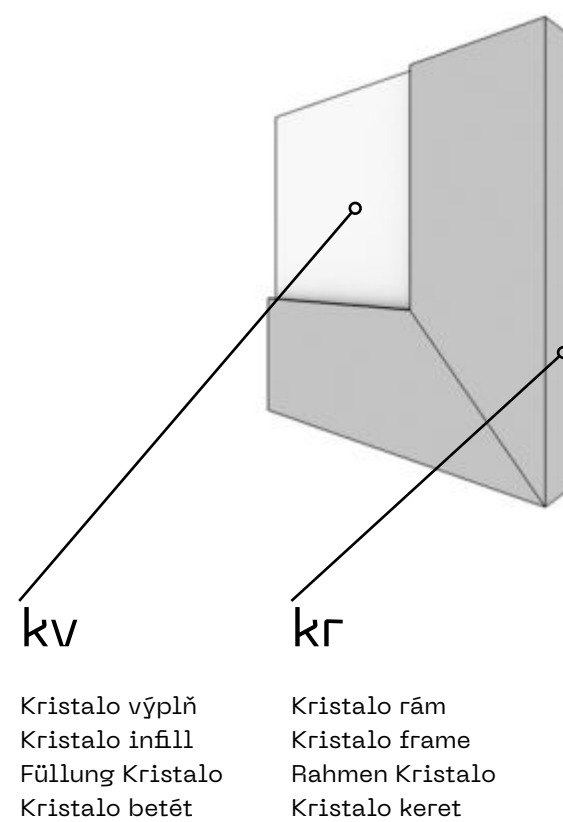

EFEKTA

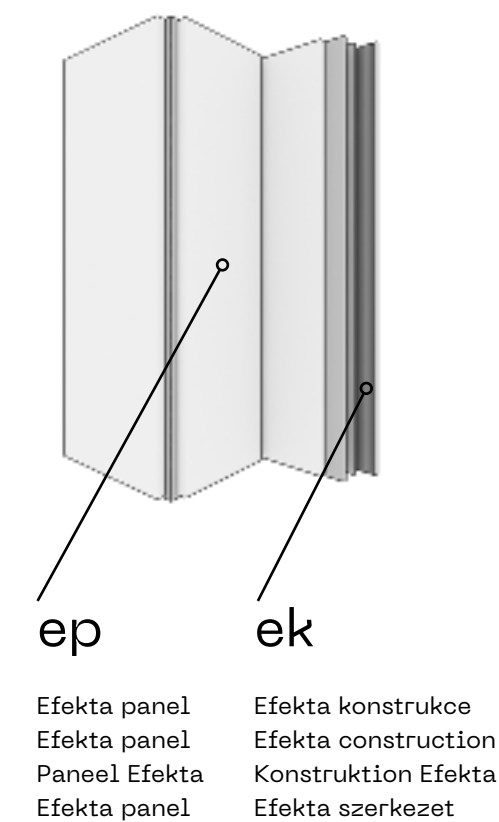

Vybrané odstíny NCS jsou orientační. Barvy laků standardně dodáváme podle Vámi vybraného odstínu ze vzorníku NCS a RAL K7.

The NCS shades selected are for reference only. As standard, we supply paint colours according to your selected shade from the NCS and RAL K7 swatch book.

Die ausgewählten NCS-Farbtöne dienen nur zu Orientierungszwecken. Lackfarben werden standardmäßig nach dem von Ihnen ausgewählten Farbton nach den Standards NCS und RAL K7 geliefert.

A kiválasztott NCS árnyalatok tájékoztató jellegűek. Az ügyfél által választott árnyalatú festékszíneket alapesetben az NCS és a RAL K7 szín-minta alapján keverjük.

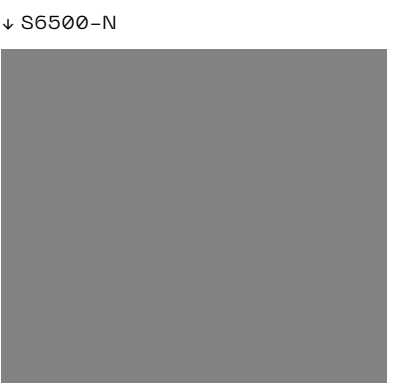
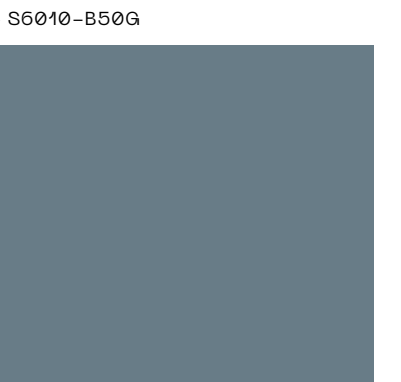
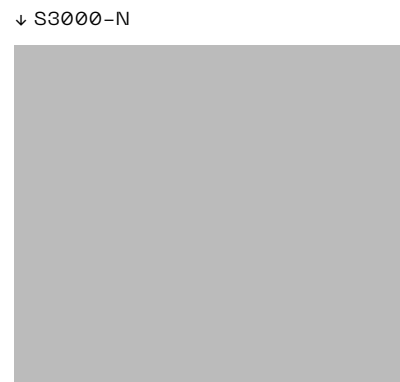
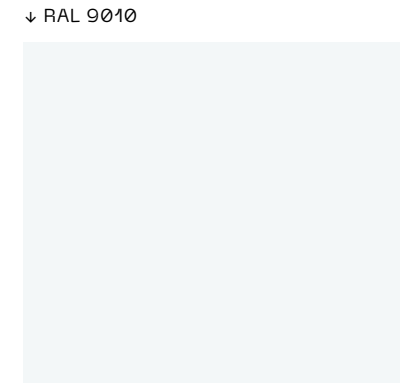
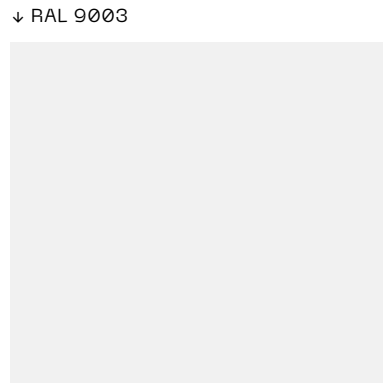

METALICKÉ LAKY / METALLIC LACQUERS / METALLIC-LACKE / METÁL FESTÉKEK

mr mo ir kr ek

Barvy metalických laků jsou orientační. Standardně dodáváme podle Vámi vybraného odstínu ze vzorníku Creative Metallic.

The metallic paint colours are for reference only. As standard, we deliver according to your selected shade from the Creative Metallic swatch book.

Die Farben der metallischen Lacke sind lediglich als Anhaltspunkt zu verstehen. Wir liefern standardmäßig den von Ihnen gewählten Farbton nach dem Farbstandard Creative Metallic.

A metál színek tájékoztató jellegűek. Az ügyfél által választott árnyalatot alapesetben a Creative Metallic színminta alapján keverjük.

MC01 SILVER COARSE

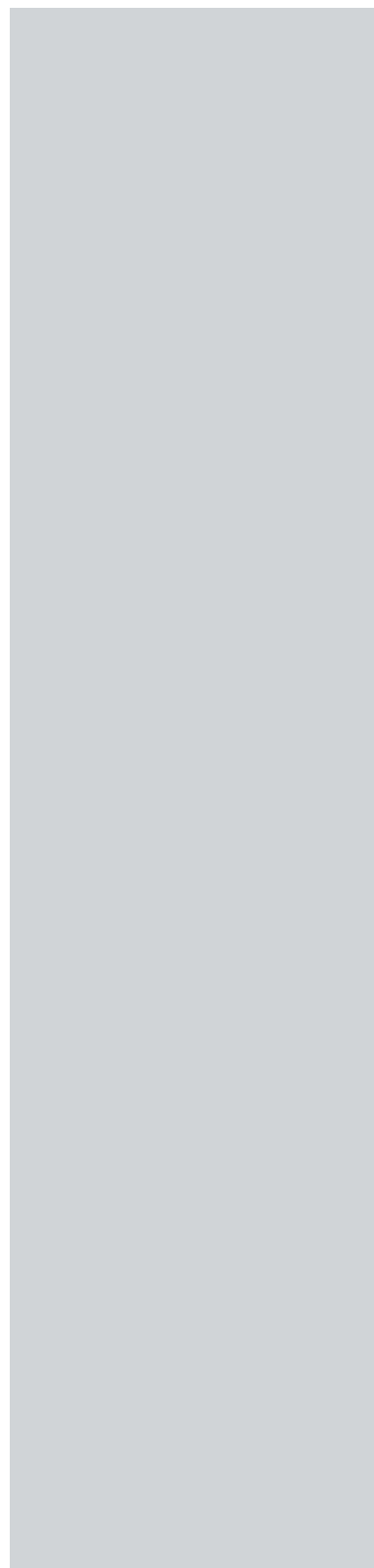

MC09 CHAMPAGNE

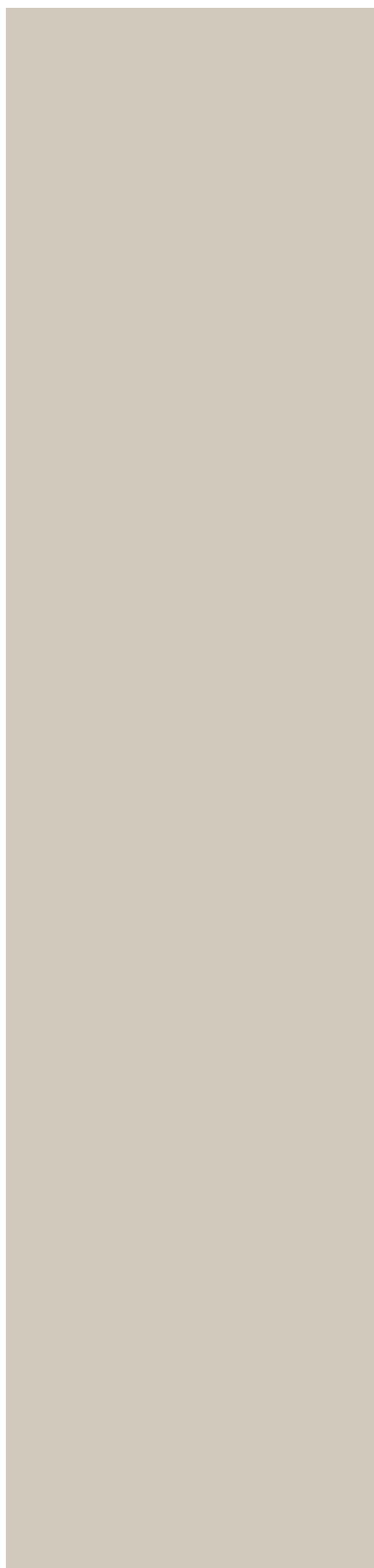

MM03 CARBON



MC07 SUNFLOWER



MM36 SLUDGE



CU02 COIN



MM35 MOCCA

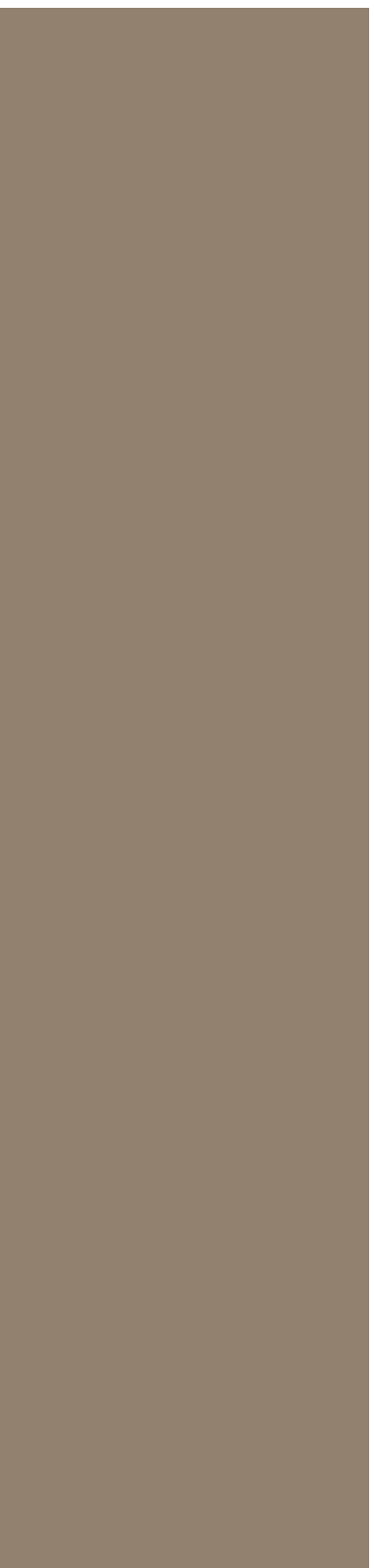

CU03 HIGHLAND



SENOSAN
AKRYLÁTOVÉ FÓLIE / ACRYLIC FILM / ACRYLATFOLIEN
/ AKRIL FÓLIÁK

mo ep

HIGH GLOSS

SUPERMATT

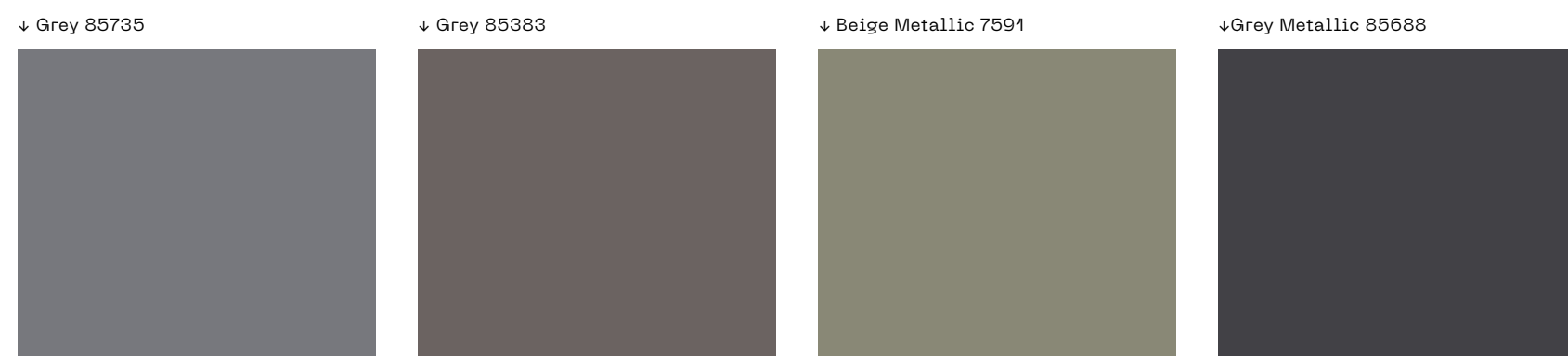
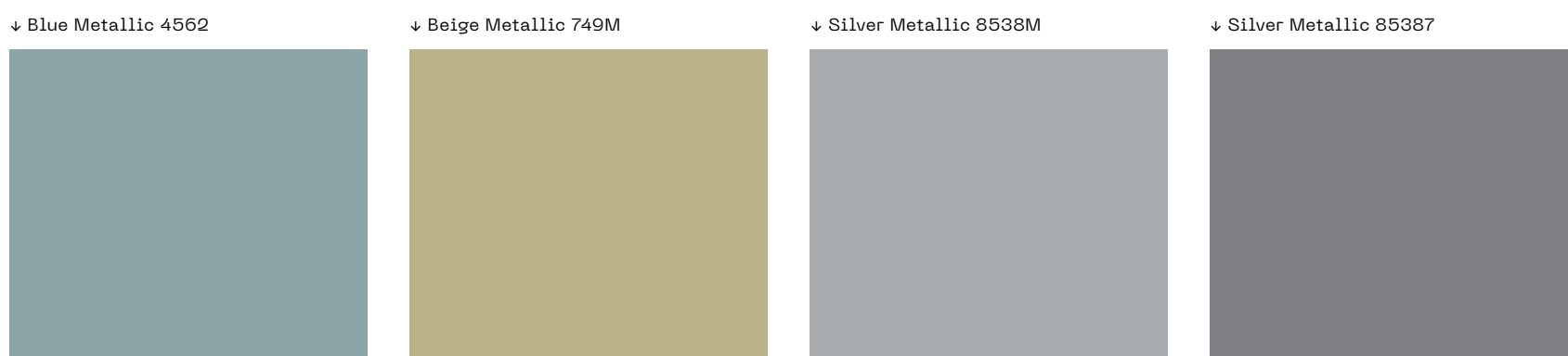
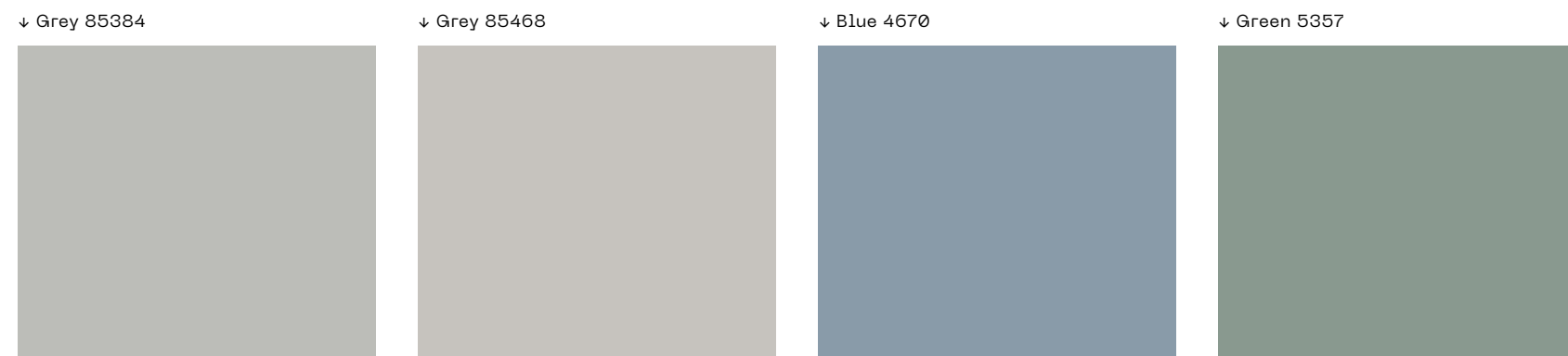
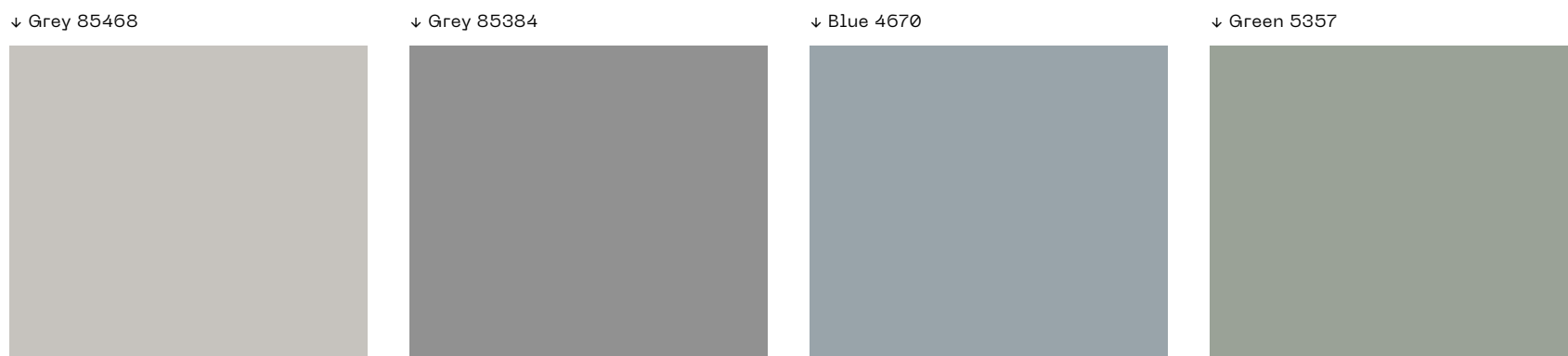
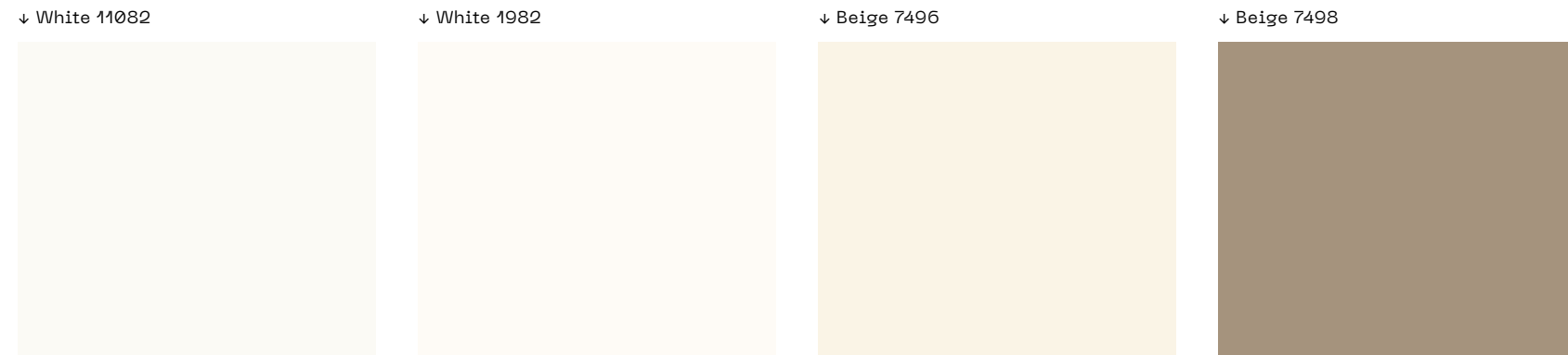
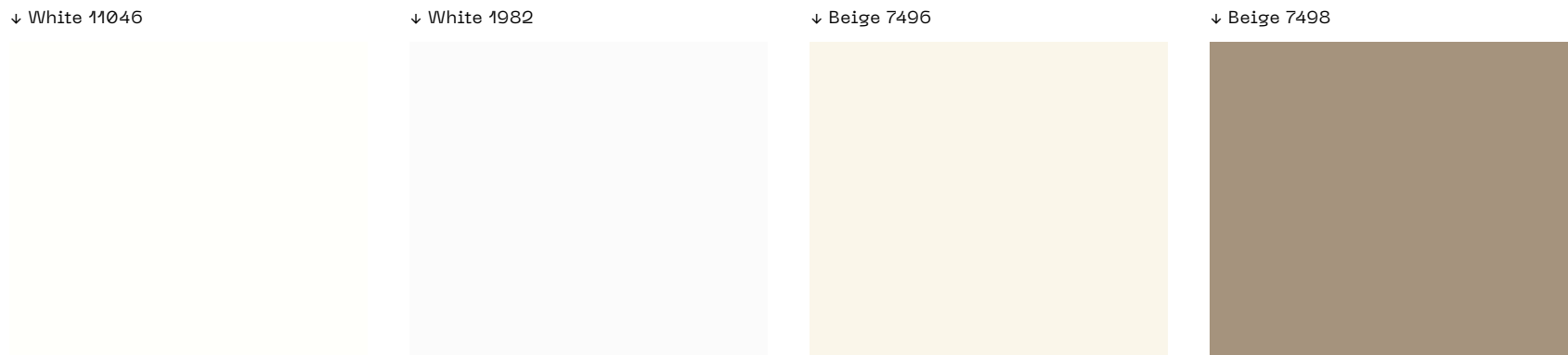

Kresby dřh jsu orientační. Barva a struktura je dána přírodním materiálem.

The veneer drawings are for reference only. The colour and structure are determined by the natural material.

Die Furnierzeichnungen sind lediglich als Anhaltspunkt zu verstehen. Die Farbe und Struktur ist durch das Naturmaterial gegeben.

A furnérok rajzolata tájékoztató jellegű. A színt és a szerkezetet természetes anyag határozza meg.

Dub rovnoletý
/ Straight oak
/ Eiche astig
/ Idős Tölgy



Dub Flader
/ Flader oak
/ Eiche Flader
/ Flader Tölgy



Dub sukutý
/ Knotty oak
/ Eiche astig
/ Tölgy csomókkal

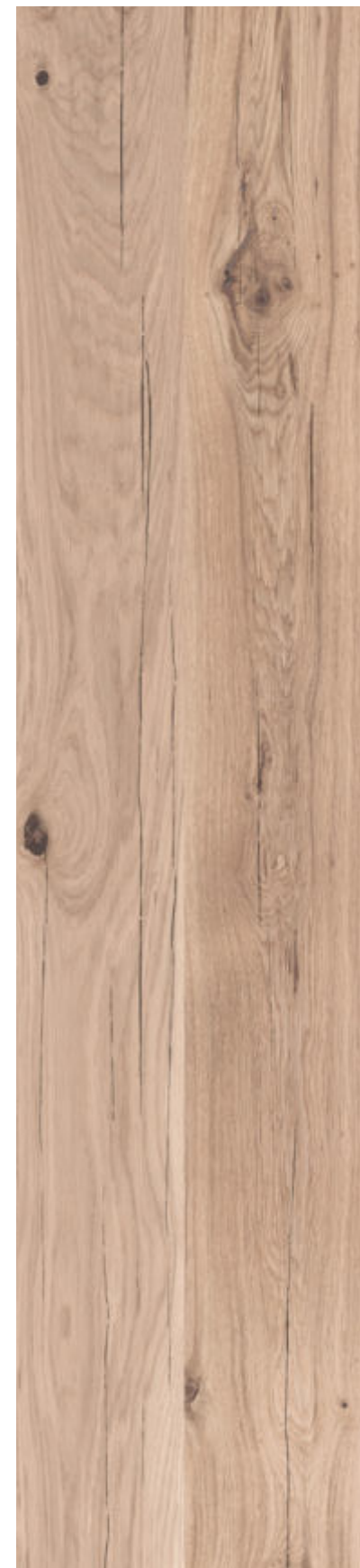

Dub s prasklinami
/ Oak with cracks
/ Eiche mit Rissen
/ Tölgy repedésekkel



Ořech
/ Walnut
/ Nussbaum
/ Dió



TÓNOVANÉ OLEJE
Kresby dřh jsu orientační. Barva a struktura je dána přírodním materiálem.

TINTED OILS
The veneer drawings are for reference only. The colour and structure are determined by the natural material.

GETÖNTE ÖLE
Die Furnierzeichnungen sind lediglich als Anhaltspunkt zu verstehen. Die Farbe und Struktur ist durch das Naturmaterial gegeben.

SZÍNEZETT OLAJOK
A furnérok rajzolata tájékoztató jellegű. A színt és a szerkezetet természetes anyag határozza meg.

Bianco



Effetto Grezzo



Naturale



Barrique



Sand



Grigio Camuna



Grigio Perla



Armagnac



EGGER LAMINÁTY / LAMINATES / LAMINATE / LAMINÁLT FELÜLET

mo ep

H1145 ST10

Dub Bardolino přírodní
/ Natural Bardolino Oak
/ Bardolino Eiche natur
/ Bardolino Natúr Tölgy



H1122 ST22

Whitewood



H3702 ST10

Ořech Pacifik tabákový
/ Walnut Pacific Tobacco
/ Pacific Nussbaum tabak
/ Pacific Dió Tabak



H3430 ST22

Pinie Aland bílá
/ White Aland Pine
/ Aland Pinie weiss
/ Pinie Aland Fehér



H1400 ST36

Zašlé dřevo
/ Attic Wood
/ Stadlholz
/ Óreg fa



H3303 ST10

Dub Hamilton přírodní
/ Natural Hamilton Oak
/ Hamilton Eiche natur
/ Hamilton Natúr Tölgy



H1176 ST37

Dub Halifax bílý
/ White Halifax Oak
/ Halifax Eiche weiss
/ Halifax Fehér Tölgy



H1399 ST10

Dub Denver lanýžově hnědý
/ Truffle Brown Denver Oak
/ Denver Eiche Trüffelbraun
/ Trüffel Barna Denver Tölgy



H1180 ST37

Dub Halifax přírodní
/ Natural Halifax Oak
/ Halifax Eiche natur
/ Halifax Natúr Tölgy



H1181 ST37

Dub Halifax tabákový
/ Tobacco Halifax Oak
/ Halifax Eiche tabak
/ Halifax Dohány Tölgy



U775 ST9

Bilošedá
/ White Grey
/ Weissgrau
/ Halvány Világossszürke

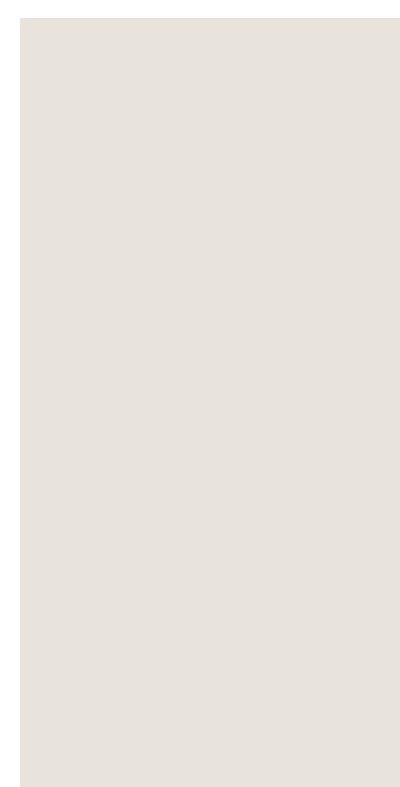

U201 ST9

Oblázkové šedá
/ Pebble Grey
/ Kieselgrau
/ Kavics Szürke



U750 ST9

Taupe šedá
/ Taupe Grey
/ Lichtgrau
/ Taupe Szürke

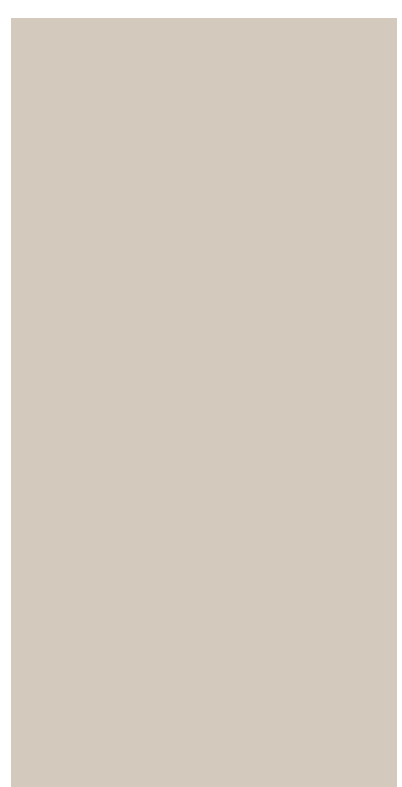

U748 ST9

Lanýžově hnědá
/ Truffle Brown
/ Trüffelbraun
/ Trüffel Barna



Alpaca Anversa



Alpaca Bruxelles



Idea Renio

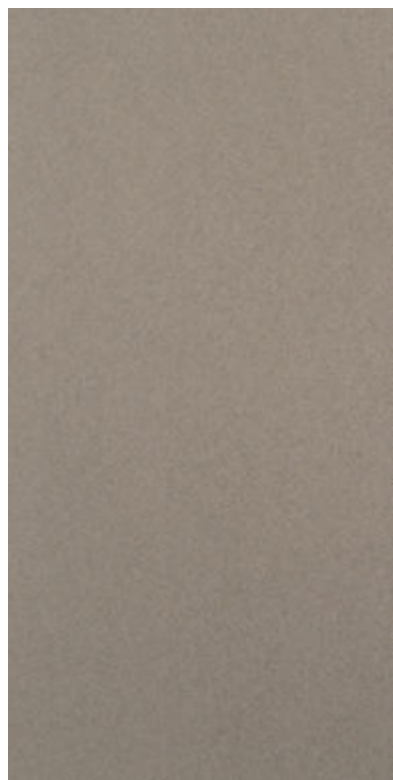

Idea Tellurio



Yosemite Champagne



Yosemite Arera



Yosemite Old Jack



Idea Curio



Cheope Fittipaldi

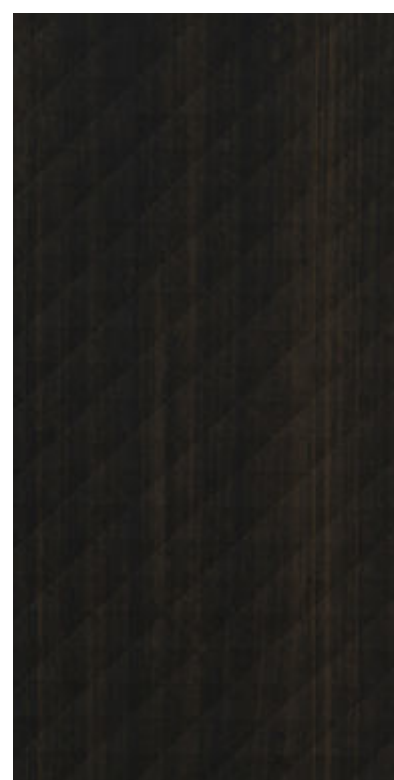

Cheope Nero

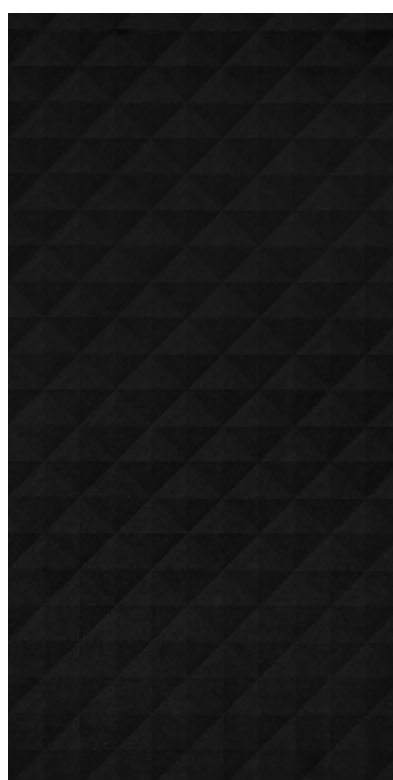

Cheope Total White

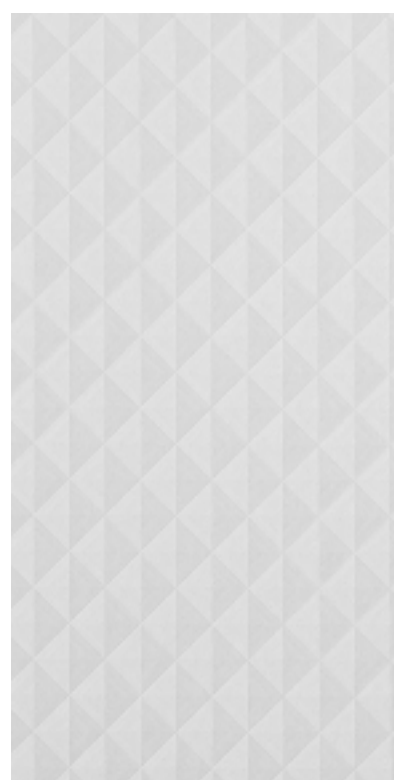

Millennium Total White



Millennium Watson



Okobo Nakano



Okobo Minato



HOMAPAL KOVOLAMINÁTY / METAL LAMINATES / METALL-LAMINATE / FÉMLAMINÁTUMOK

mo ep

Maximální formát
2420/3030 x 1200 mm.

Maximum format
2420/3030 x 1200 mm.

Maximales Format
2420/3030 x 1200 mm.

Maximális méret
2420/3030 x 1200 mm

8202 Board with grid points

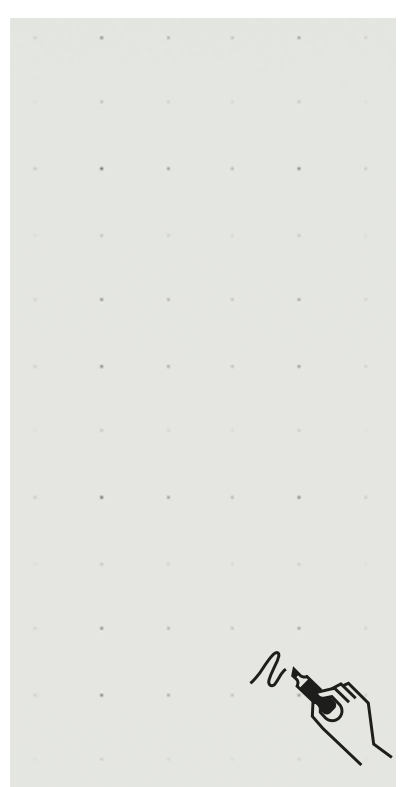

8206 White Glossy

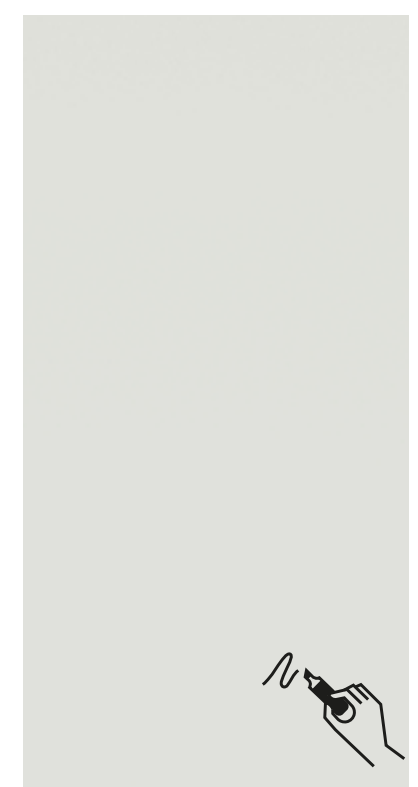

8207 White Matt



8225 Stone Grey Matt

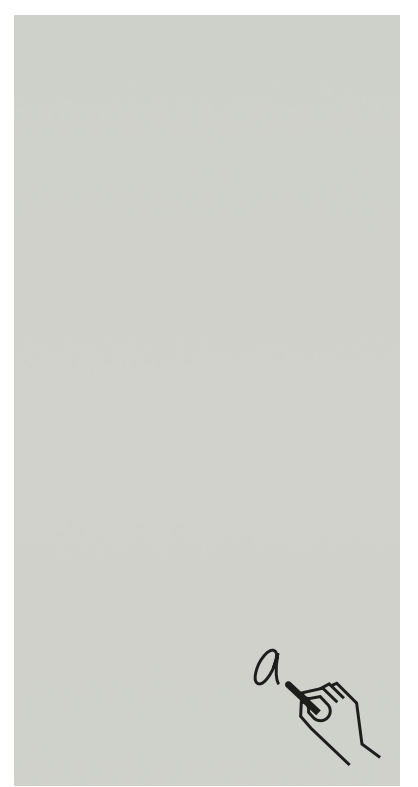

8231 Alu Cross-Brushed Natural



8200 Individual Finish

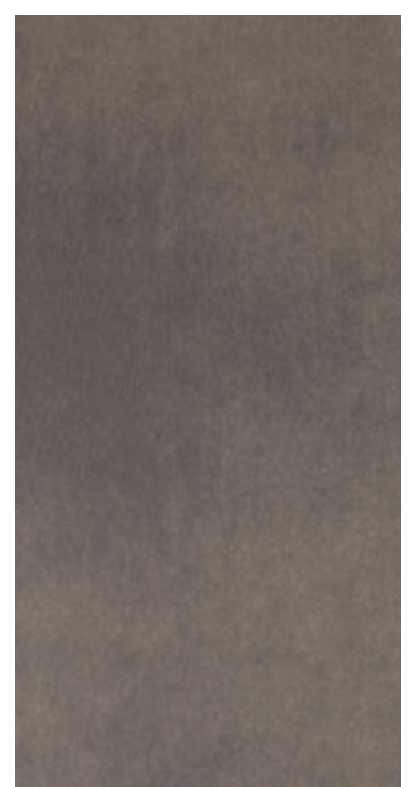

8233 Macchiato Glossy



8234 Macchiato Matt



8208 Light Grey Glossy



8259 Apple Green Matt



8211 Green Matt



8214 Smokey Blue Matt



8276 Magnetic Board Curry Matt



8253 Wine Red Matt



8267 Slate Black



8205 Black Matt

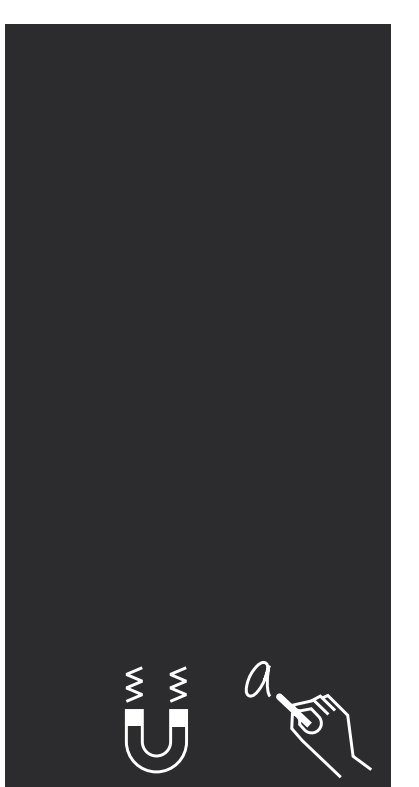

TYPY SKEL A PROSKLENÍ
 / GLASS AND GLAZING TYPE
 / GLAS- UND VERGLASUNGSTYPEN
 / ÜVEG ÉS ÜVEGBETÉT TÍPUSOK

iv kv mco



Čiré sklo Extraclear
 / Extraclear clear glass
 / Klares Glas Extraclear
 / Extraclear átlátszó üveg

iv kv mco



Čiré sklo float
 / Clear float glass
 / Klares Floatglas
 / Float átlátszó üveg

mo ev

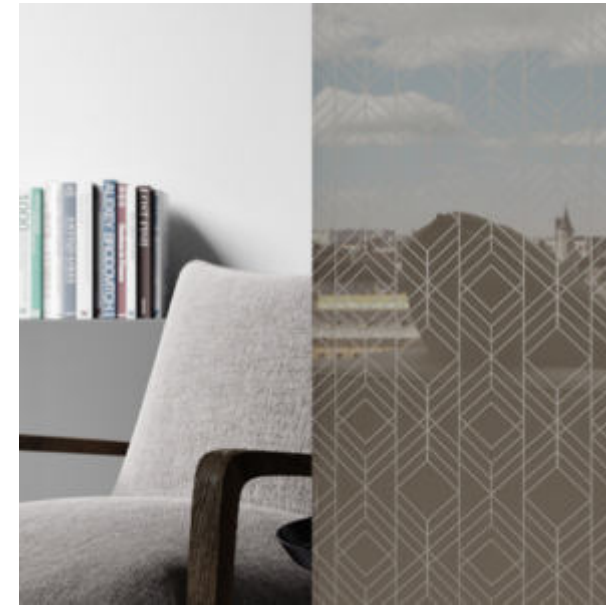

Lakované sklo s pískováním
 / Enamelled glass with sandblasting
 / Lackiertes Glas sandgestrahlt
 / Festett, homokszórt üveg

iv mco

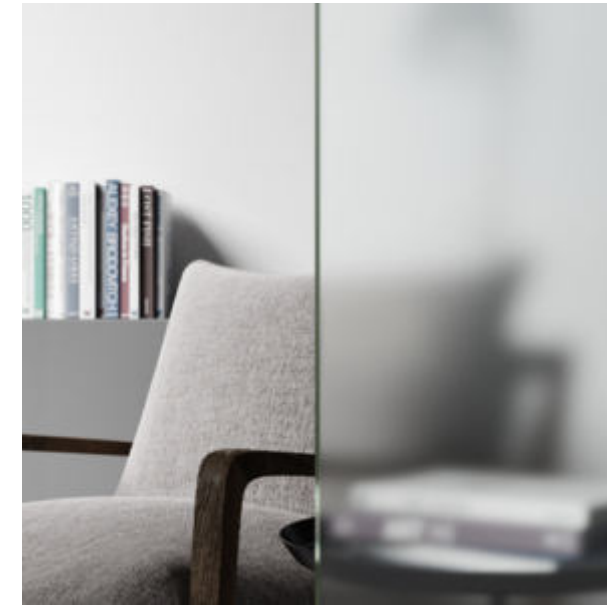

Satinato

iv kv mco



Čiré sklo float s pískováním
 / Clear float glass with sandblasting
 / Reines Floatglas sandgestrahlt
 / Float homokszórt átlátszó üveg

mo ev

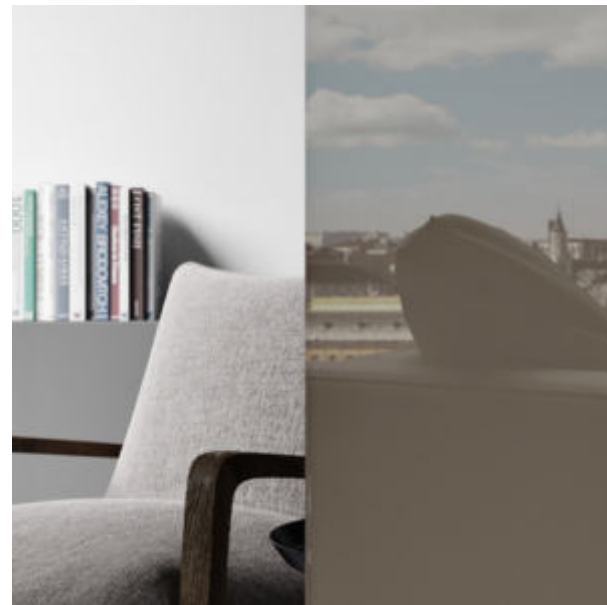

Lakované sklo
 / Enamelled glass
 / Lackiertes Glas
 / Festett üveg

kv mo ev

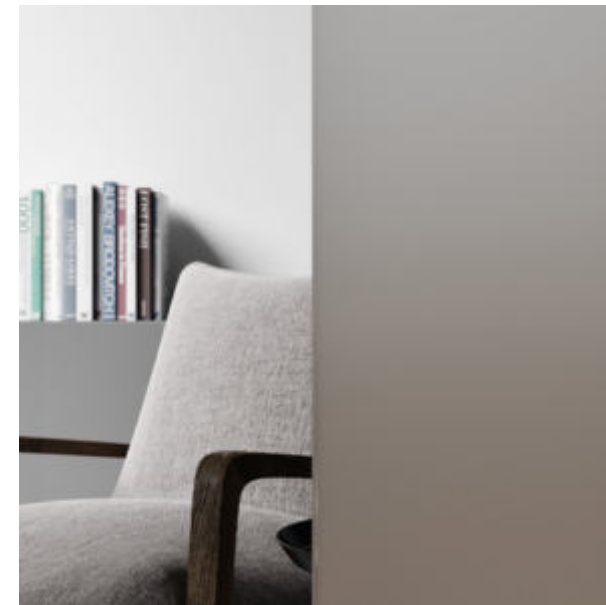

Satinato lakované
 / Enamelled satinato
 / Satinato lackiert
 / Satinato festett

iv kv mco

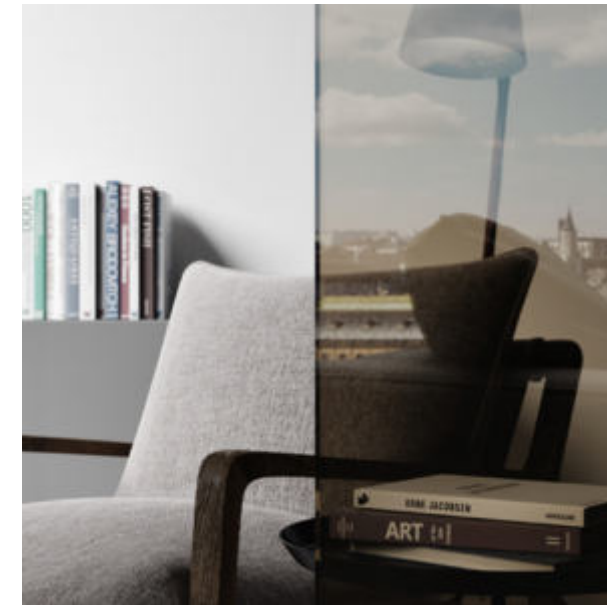

Planibel bronz
 / Planibel bronze
 / Planibel Bronze
 / Planibel bronz

TYPY SKEL A PROSKLENÍ
 / GLASS AND GLAZING TYPE
 / GLAS- UND VERGLASUNGSTYPEN
 / ÜVEG ÉS ÜVEGBETÉT TÍPUSOK

mo ev

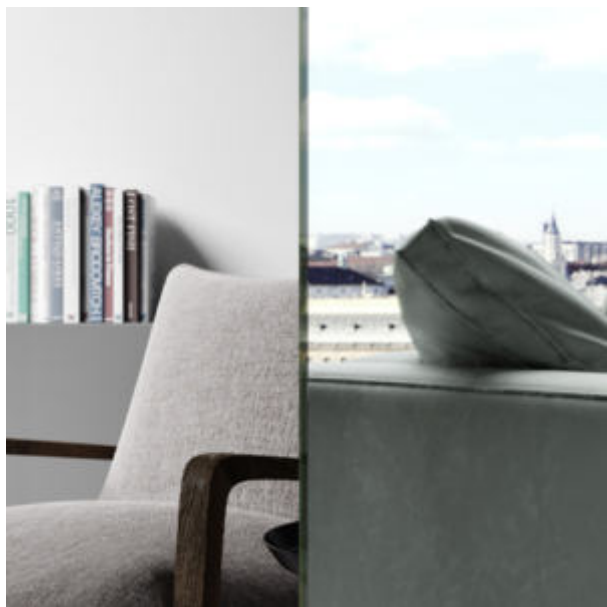

Zrcadlo
 / Mirror
 / Spiegel
 / Tükör

iv kv mco

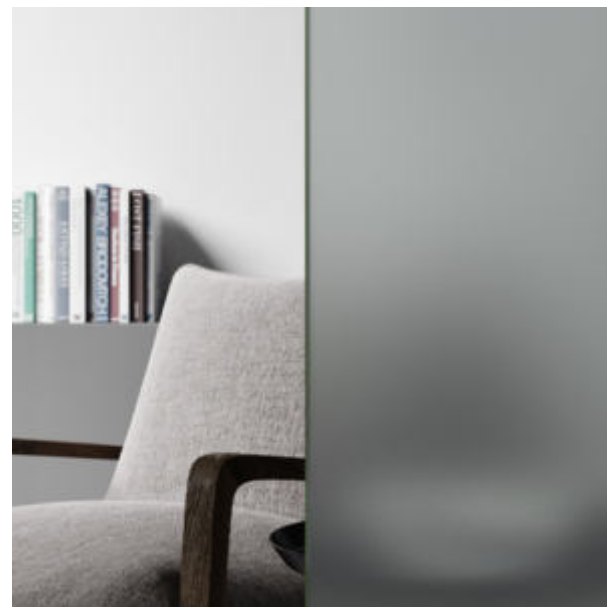

Planibel šedý pískovaný
 / Planibel grey sandblasted
 / Planibel grau sandgestrahlt
 / Planibel szürke homokszórt

iv

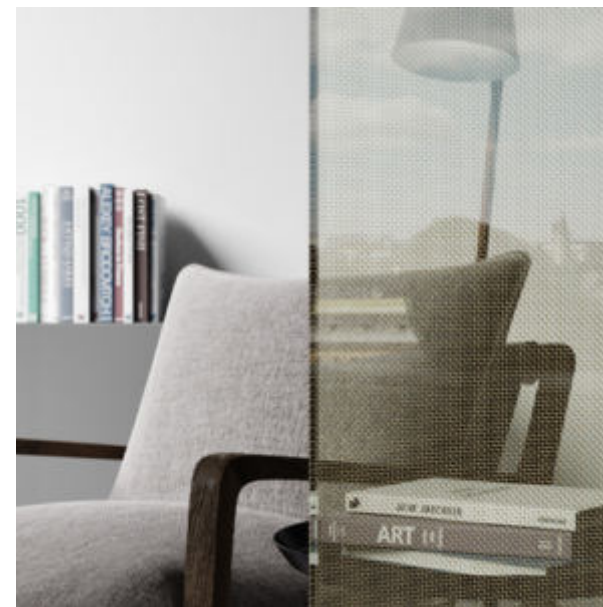

Čiré sklo float s kovovou mřížkou
 / Clear float glass with metal mesh
 / Klares Floatglas mit Metallgitter
 / Float fémrácsos átlátszó üveg

iv

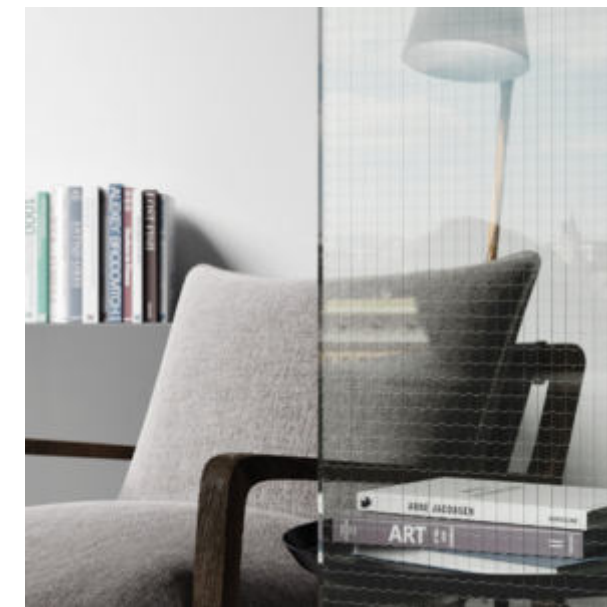

Sklo Wired
 / Wired glass
 / Glas Wired
 / Wired üveg

iv

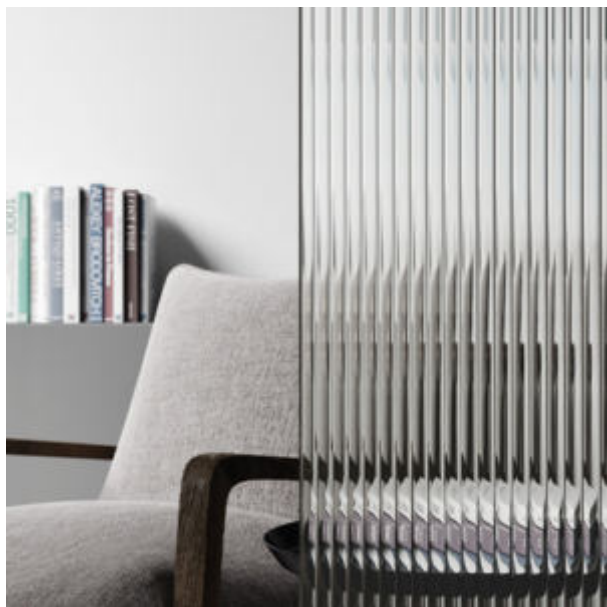

Sklo Flutes
 / Flutes glass
 / Glas Flutes
 / Flutes üveg

iv



Sklo Flutes s pískováním
 / Flutes glass with sandblasting
 / Glas Flutes sandgestrahlt
 / Homokszórt Flutes üveg

mo ev

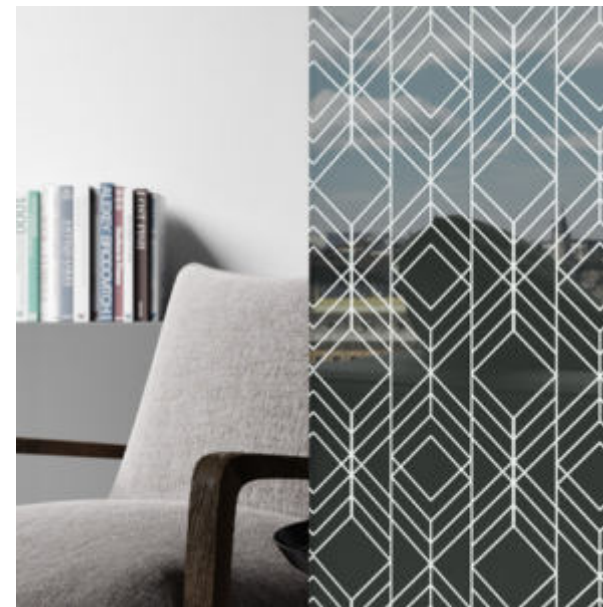

Grafosklo
 / Grafoglass graphic glass products
 / Grafikglas
 / Dekorüveg

iv

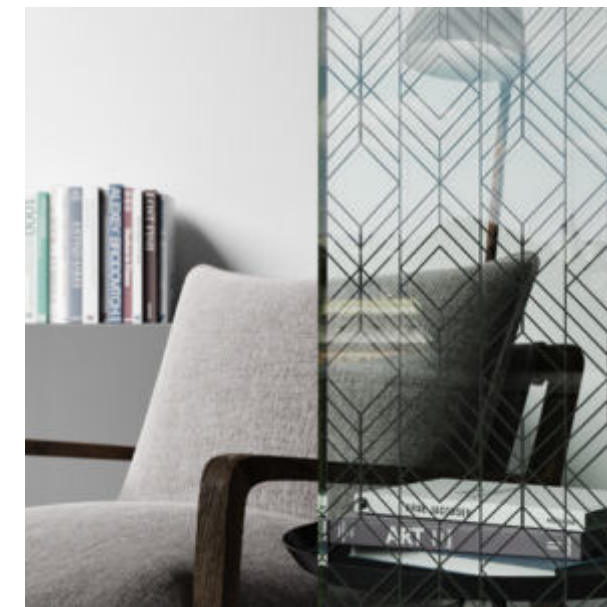

Transparentní Grafosklo
 / Transparent Grafoglass
 / Transparentes Grafikglas
 / Átlátszó dekorüveg

SÍDLO SPOLEČNOSTI
A SHOWROOM

JAP FUTURE s.r.o.
Nivky 67
750 02 Přerov III – Lověšice

www.japcz.cz
+420 581 587 811

SHOWROOM PRAHA

Českomoravská 183/27
(Sykora Home)
190 00 Praha 9 – Vysočany

+420 725 528 343
obchod@japcz.cz

Odchyly od produktů,
omyly a tiskové chyby
vyhrazeny.

HEADQUARTERS
ND SHOWROOM

JAP FUTURE s.r.o.
Nivky 67
750 02 Přerov III – Lověšice

www.japcz.com

PRAGUE SHOWROOM

Českomoravská 183/27
(Sykora Home)
190 00 Praha 9 – Vysočany

+420 581 587 847
export@japcz.cz

We reserve the right to
product deviations, errors and
printing defects.

FIRMENSITZ
UND SHOWROOM

JAP FUTURE s.r.o.
Nivky 67
750 02 Přerov III – Lověšice

www.japcz.de

SHOWROOM PRAG

Českomoravská 183/27
(Sykora Home)
190 00 Praha 9 – Vysočany

+420 581 587 847
export@japcz.cz

Produktabweichungen,
Irrtümer und Druckfehler
vorbehalten.

CÉGÜNK SZÉKHELYE
ÉS BEMUTATÓTERME

JAP FUTURE s.r.o.
Nivky 67
750 02 Přerov III – Lověšice

www.japhu.hu

SHOWROOM POZSONY

Zadunajská cesta 12
851 01 Bratislava
Szlovákia

+36 708 824 271
magyarorszag@japhu.hu

Termékeltérések, tévedések
és nyomdai hibák jogát
fenntartjuk.

PRÉMIOVÉ DVEŘE A OBKLADY

/ PREMIUM DOORS AND CLADDINGS

/ PREMIUM TÜREN UND VERKLEIDUNGEN

/ PRÉMIUM AJTÓK ÉS BURKOLATOK

JAP